

i ? ? ?

 DE www.hornbach.de
 AT www.hornbach.at
 LU www.hornbach.lu
 CH www.hornbach.ch
 NL www.hornbach.nl
 CZ www.hornbach.cz
 SK www.hornbach.sk
 RO www.hornbach.ro

min. 1.5h **2x**

ca. 13mm

min. 15mm **min. 40mm**

TIX

home protect



Einfacher Zusammenbau

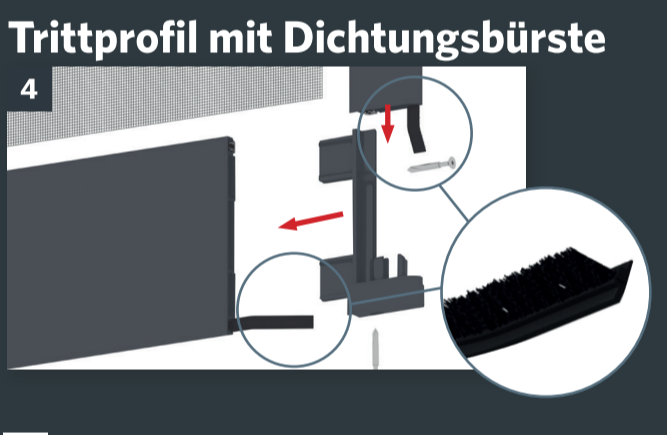
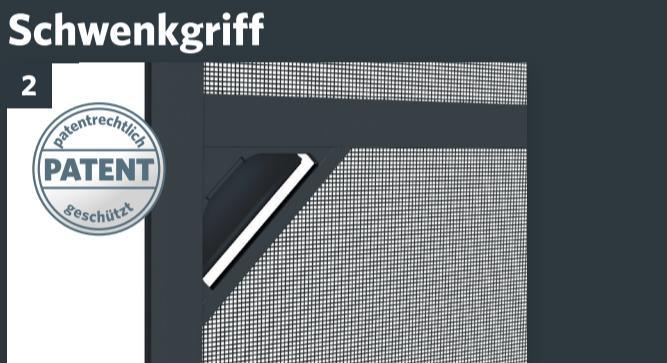
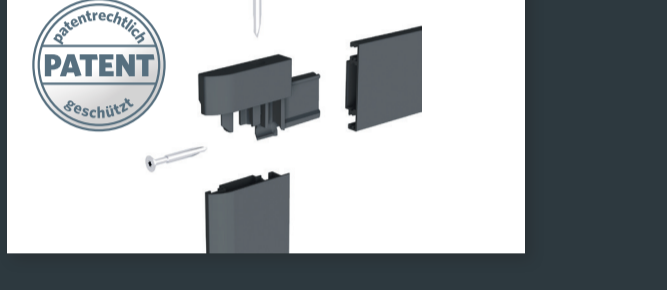

DE Alu-Rahmen Tür
1 Metall-Schraub-Eckverbinder, extrem stabil
2 Vormontierter Schwenkgriff aus Metall
3 Vormontiertes Metallscharnier mit Schließfeder
4 Sehr stabiles Trittsprofil
 Dichtungsbürsten - kein Spalt für Insekten

F Cadre Alu pour les portes
1 Pièces d'assemblage en métal, extrêmement stable
2 Poignée prémontée métallique
3 Charnières en métal prémontées avec ressort de fermeture
4 Tôle de protection vissée et extrêmement stable avec joint d'isolation en brosse - pas de fente pour les insectes

I Zanzariere per porte
1 Estremamente stabile grazie a connettori angolari metallici
2 Impugnatura pre-montata metallo
3 Cerniere in metallo con chiudiporta automatico
4 Profilo d'entrata estremamente stabile con spazzole d'isolazione - nessun buco per gli insetti

NL Hordeur aluminium
1 Metalen schroefhoekconnector: extreem stabiel
2 Voorgemonteerde metalen zwenkgreep
3 Voorgemonteerd metalen scharnier met sluitveer
4 Zeer stabiel profiel incl afdichtingsborstel - geen opening voor insecten

S Insektsskydd för dörrar
1 Skruvhörnkontakt av metall, extremt stabil
2 Förmonterat vridhandtag av metall
3 Förmonterat gångjärn i metall med stängfjäder
4 Mycket robust, förmonterad tätningsborste - inget mellanrum för insekter att ta sig in

CZ Dveřní síť proti hmyzu v hliníkovém rámu
1 Kovová šroubová rohová spojka, extrémně stabilní
2 Předmontovaná otočná kovová rukojeť
3 Předmontovaný kovový závěs s uzavírací pružinou
4 Velmi stabilní předmontovaný vstupní profil s těsnícím kartáčem zabraňujícím průniku hmyzu

SK Dverová sieť proti hmyzu v hliníkovom ráme
1 Kovová skrutková rohová spojka, extrémne stabilná
2 Predmontovaná otočná kovová rukoväť
3 Predmontovaný kovový záves s uzatváracou pružinou
4 Velmi stabilný predmontovaný vstupný profil s tesniacou kefou zabraňujúcou prístupu hmyzu

RO Ramă aluminiu anti insecte pentru uși
1 Conector colț cu șurub metalic, extrem de stabil
2 Mâner pivotant preasamblat din metal
3 Balama metalică preasamblată cu arc de închidere
4 Model de rulă robust, preasamblat cu perie de etanșare - nu permite pătrunderea insectelor

EN Aluminium frame for doors
1 Metal screw corner connector, extremely stable
2 Pre-assembled swivel handle made of metal
3 Pre-assembled metal hinge with closing spring
4 Very sturdy, pre-assembled profile to protect the fabric from kicks with sealing brush - no gap for insects

max. Bausatzgröße
 taille max. du kit
 dimensione massima del kit
 max. grootte
 max. storlek
 max. velikost soupravy
 max. veľkosť súpravy
 dimensiunea maximă a setului
 max. size of the assembly kit
120 x 240 cm

max. Türöffnung
 ouverture de porte max.
 apertura massima della porta
 max. desopening
 max. dörröppning
 max. otvor dveří
 najveća odprtina za vrata
 deschiderea max. a ușii
 max. door opening
117 x 237 cm

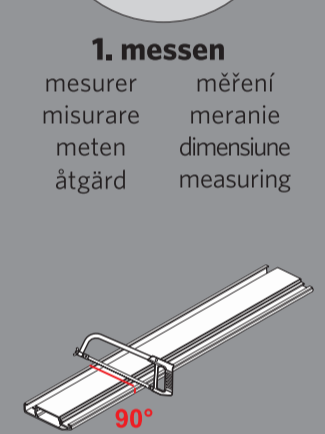
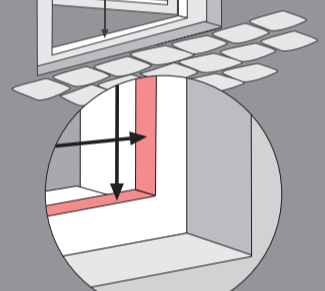
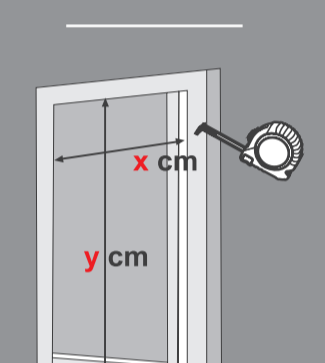

CE
 24
 easy life GmbH
 Industriestraße 5
 D-91583 Schillingsfürst
 Artikel-ID: 580-2556
 DOP_580-2544,580-2546,
 580-2554,580-2556
 www.easy-life.de/kontakt/datenschutz-copy

Widerstand gegenüber Windlasten
 Résistance aux charges de vent
 Resistenza ai carichi del vento
 Weerstand tegen windbelasting
 Motståndskraft mot vindlast
 Odolnosť proti zaťaženiu vetrom
 Održivost proti zatíženiu vetrom
 Rezistența la vânt
 Resistance to wind loads
EN 13561:2015 / AC:2016

DE: Insektenschutzgitter für den Außenbereich von Gebäuden F: Moustiquaires pour l'extérieur des bâtiments I: Zanzariere per l'esterno degli edifici NL: Insectenhorren voor de buitenkant van gebouwen. S: Insektnät för utsidan av byggnader CZ: Síť proti hmyzu pro exteriér budov SK: Sieť proti hmyzu pre exteriér budov RO: Plase împotriva insectelor pentru exteriorul clădirilor EN: Insect screens for the exterior of buildings

DE: Achtung! Plastiktüten sind kein Spielzeug. Bitte von Kindern fernhalten. Erstickungsgefahr! Getrennt entsorgen! Lokale Entsorgungsmöglichkeiten beachten.
F: Attention! Les emballages plastiques ne sont pas des jouets. Tenir à l'écart des enfants. Risque de suffocation. Jeter séparément - Observer les options d'élimination locales.
I: Attenzione! Sacchetti di plastica non sono giocattoli. Tenere lontano dai bambini. Pericolo di soffocamento! Smaltire separatamente. Osservare le opzioni di smaltimento locali.
NL: Let op! Plastic zakken zijn geen speelgoed. Vanwege verstikkingsgevaar weghouden bij kinderen en dieren. Afzonderlijk weggoeien. Neem de plaatselijke verwijderingsmogelijkheden in acht.
S: Varning! Plastpåsar är inga lekaker. Varning! Håll borta från barn. Risk för kvävning! Bortskaffa separat - Observera lokala möjligheter till avfallshantering.
CZ: Upozornění! Plastový sáček není hračka. Udržujte mimo dosah dětí. Nebezpečí udušení! Likvidujte odděleně - Dodržujte místní možnosti likvidace.
SK: Upozornenie! Plastové vrecko nie je hračka. Udržujte mimo dosahu detí. Nebezpečenstvo udusení! Zlikvidujte oddelene. Dodržujte miestne možnosti likvidácie.
RO: Atenție! Plasticul de ambalaj nu sunt jucării. Țineți departe de copii. Pericol de sufocare! Eliminați separat! Respectați posibilitățile locale de eliminare.
EN: Warning! Plastic bags are not toys. Keep away from babies and children. Danger of Suffocation! Dispose of separately - Observe local disposal options

0-3

RECYCLING
 PAP OTHER PAP PE-LD

Made in: PRC
 easy life GmbH
 Industriestraße 5
 91583 Schillingsfürst Germany
 info@easy-life.de
 www.easy-life.de

max. 120 x 240 cm
 max. Türöffnung 117 x 237cm

PREMIUM

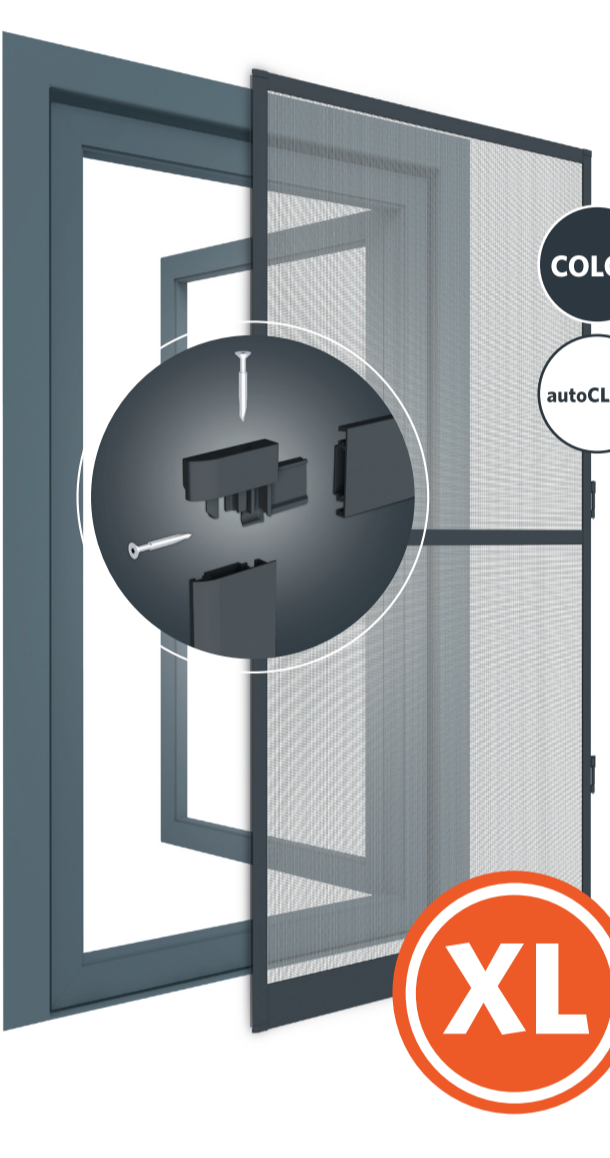

Alu-Rahmen Tür

F Cadre Alu pour les portes

I Zanzariere per porte

NL Hordeur aluminium

S Insektsskydd för dörrar

CZ Dveřní síť proti hmyzu v hliníkovém rámu

SK Dverová sieť proti hmyzu v hliníkovom ráme

RO Ramă aluminiu anti insecte pentru uși

EN Aluminium frame for doors

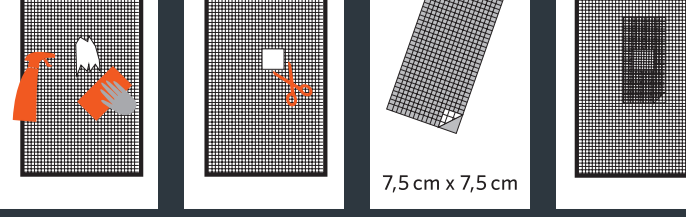
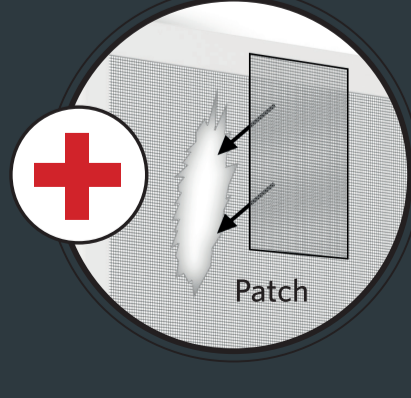

home protect

Art.-Nr. 580-2556
 Charge: MMXXIV-01
 4 052329 017203



www.blauer-engel.de/uz34