

Originalfassung

DE BETRIEBSANLEITUNG

Übersetzung / Translation

EN USER MANUAL

ES INSTRUCCIONES DE SERVICIO

FR MODE D'EMPLOI

CZ NÁVOD K POUŽITÍ

SK NÁVOD NA POUŽITIE

METALLBANDSÄGE

HEAD BAND SAW

SIERRA DE CINTA METÁLICA

SCIE À RUBAN À MÉTAUX

PÁSOVÁ PÍLA NA KOV

PÁSOVÁ PÍLA NA KOV



BS712TOP



BS712TOP-VST



BS712TOP-G



1	INHALT / INDEX	2
1	INHALT / INDEX	2
3	SICHERHEITSZEICHEN / SAFETY SIGNS / SEÑALES DE SEGURIDAD / SYMBOLES DE SÉCURITÉ / BEZPEČNOSTNÍ ZNAČKY / BEZPEČNOSTNÉ ZNAČKY	8
4	TECHNIK / TECHNIC / TÉCNICA / TECHNIQUE / TECHNICKÁ ČÁST / TECHNIKA	10
4.1	Lieferumfang / Delivery Content / Volumen de suministro / Contenu de la livraison / Rozsah dodávky / Rozsah dodávky	10
4.2	Komponenten / components / Componentes / Composants / Komponenty / Komponent	11
4.3	Technische Daten / Technical data / Datos técnicos / Données techniques / Technické údaje / Technické údaje.....	13
5	VORWORT (DE)	17
6	SICHERHEIT	18
6.1	Bestimmungsgemäße Verwendung	18
6.1.1	Technische Einschränkungen	18
6.1.2	Verbotene Anwendungen / Gefährliche Fehlanwendungen	18
6.1	Anforderungen an Benutzer	18
6.2	Sicherheitseinrichtungen.....	19
6.3	Allgemeine Sicherheitshinweise	19
6.4	Elektrische Sicherheit.....	20
6.5	Spezielle Sicherheitshinweise für Bandsägen	20
6.6	Gefahrenhinweise.....	20
7	TRANSPORT	21
8	MONTAGE	21
8.1	Vorbereitende Tätigkeiten	21
8.1.1	Lieferumfang.....	21
8.1.2	Der Arbeitsplatz.....	21
8.1.3	Maschine reinigen	21
8.1.4	Transportsicherung entfernen.....	22
8.2	Zusammenbau	22
8.3	Elektrischer Anschluss.....	23
8.3.1	Starkstrom-Anschluss herstellen.....	23
9	BETRIEB	24
9.1	Betriebshinweise	24
9.2	Bedienung	24
9.2.1	Maschine Ein / Aus schalten	24
9.2.1	Kühlmittelpumpe Ein / Aus schalten	25
9.3	Einstellungen.....	25
9.3.1	Sägebandspannung.....	25
9.3.2	Sägebandlauf einstellen.....	25
9.3.3	Sägebandführung	25
9.4	Werkstück einspannen	26
9.5	Schnittwinkel einstellen	26
9.6	Sägeblattgeschwindigkeit einstellen	26
9.7	Schneidenvorgang	27
10	REINIGUNG, WARTUNG, LAGERUNG, ENTSORGUNG	28
10.1	Reinigung	28
10.2	Wartung	28
10.3	Instandhaltung und Wartungsplan	28
10.4	Sägebandwechsel	29
10.5	Getriebeöl-wechsel.....	29
10.6	Ausrichten Sägebandführungen.....	30
10.7	Lagerung	30
10.8	Entsorgung	30
11	FEHLERBEHEBUNG	31
12	PREFACE (EN)	32

13 SAFETY	33
13.1 Intended Use of the Machine	33
13.1.1 Technical Restrictions	33
13.1.2 Prohibited Applications / Hazardous Misapplications	33
13.2 User Requirements	33
13.3 Safety Devices	34
13.4 General Safety Instructions	34
13.5 Electrical Safety	35
13.6 Special Safety Instructions for Band-Saws	35
13.7 Hazard Warnings	35
14 TRANSPORT	36
15 ASSEMBLY	36
15.1 Preparatory activities	36
15.1.1 Delivery content	36
15.1.2 Workplace requirements	36
15.1.3 Cleaning the machine (after unpacking)	36
15.1.4 Removing the transport lock	37
15.2 Assembly	37
15.3 Power supply	38
15.3.1 Establishing the power connection	38
16 OPERATION	39
16.1 Operation instructions	39
16.2 Operation	39
16.2.1 Switching the machine ON/OFF	39
16.2.1 Switching the coolant pump ON/OFF	39
16.3 Settings/machine adjustments	40
16.3.1 Saw blade tension	40
16.3.2 Adjusting the saw blade tracking	40
16.3.3 Saw blade guide	40
16.4 Clamping the workpiece	40
16.5 Adjusting the cutting angle	41
16.6 Adjusting the saw blade speed	41
16.7 Performing a cut	42
17 CLEANING	43
18 MAINTENANCE	43
18.1 Inspection and Maintenance Plan	43
18.2 Saw blade replacement	44
18.3 Gear oil change	44
18.4 Alignment of saw blade guides	45
19 STORAGE	45
20 DISPOSAL	45
21 TROUBLE SHOOTING	46
22 PRÓLOGO (ES)	47
23 SEGURIDAD	48
23.1 Uso conforme a las especificaciones	48
23.1.1 Limitaciones técnicas	48
23.1.2 Aplicaciones prohibidas / aplicaciones indebidas peligrosas	48
23.2 Requisitos del usuario	48
23.3 Dispositivos de seguridad	49
23.4 Indicaciones generales de seguridad	49
23.5 Seguridad eléctrica	50
23.6 Indicaciones especiales de seguridad para sierras de cinta	50
23.7 Advertencias de peligro	50
24 TRANSPORTE	51
25 MONTAJE	51
25.1 Tareas preparatorias	51
25.1.1 Volumen de suministro	51
25.1.2 El lugar de trabajo	51

25.1.3	Limpeza de la máquina	51
25.1.4	Retire el seguro de transporte	52
25.2	Ensamblaje	52
25.3	Conexión eléctrica	53
25.3.1	Establecimiento de la conexión a la corriente de alto voltaje.....	53
26	FUNCIONAMIENTO	54
26.1	Instrucciones de funcionamiento.....	54
26.2	Manejo.....	54
26.2.1	Encendido/apagado de la máquina	54
26.2.2	Encendido-apagado de la bomba de refrigerante.....	55
26.3	Ajustes	55
26.3.1	Tensión de la cinta de la sierra	55
26.3.2	Ajuste del recorrido de la cinta de la sierra	55
26.3.3	Guía de la cinta de la sierra	55
26.4	Fijación de la pieza de trabajo	56
26.5	Ajuste del ángulo de corte	56
26.6	Ajuste de la velocidad de la hoja de la sierra	56
26.7	Proceso de corte	57
27	LIMPIEZA, MANTENIMIENTO, ALMACENAMIENTO Y ELIMINACIÓN DE RESIDUOS	58
27.1	Limpeza	58
27.2	Mantenimiento.....	58
27.3	Trabajos de mantenimiento y programa de mantenimiento.....	58
27.4	Sustitución de la cinta de la sierra.....	59
27.5	Cambio del aceite para engranajes	59
27.6	Alineación de las guías de la cinta de la sierra.....	60
27.7	Almacenamiento	60
27.8	Eliminación de residuos	60
28	SUBSANACIÓN DE ERRORES	61
29	AVANT-PROPOS (FR)	62
30	SECURITE	63
30.1	Utilisation conforme	63
30.1.1	Restrictions techniques	63
30.1.2	Applications interdites / Mauvaises applications dangereuses.....	63
30.2	Exigences des utilisateurs	63
30.3	Dispositifs de sécurité	64
30.4	Consignes générales de sécurité.....	64
30.5	Sécurité électrique	65
30.6	Consignes de sécurité spéciales pour les scie à ruban	65
30.7	Mise en garde contre les dangers	65
31	TRANSPORT	66
32	MONTAGE	66
32.1	Activités préparatoires	66
32.1.1	Contenu de la livraison	66
32.1.2	Le lieu de travail	66
32.1.3	Nettoyage de la machine.....	66
32.1.4	Retrait des sécurités de transport.....	66
32.2	Assemblage	67
32.3	Raccordement électrique	68
32.3.1	Établir le raccordement au courant secteur.....	68
33	FUNCTIONNEMENT	69
33.1	Instructions d'utilisation	69
33.2	Utilisation	69
33.2.1	Mise en marche/arrêt de la machine.....	69
33.2.2	Mettre en marche/à l'arrêt la pompe de liquide de refroidissement	70
33.3	Réglages.....	70
33.3.1	Tension du ruban de scie	70
33.3.2	Régler la course du ruban de scie.....	70
33.3.3	Guide du ruban de scie	70

33.4	Serrage de la pièce à usiner.....	71
33.5	Réglage de l'angle de coupe	71
33.6	Réglage de la vitesse de la lame de scie	71
33.7	Processus de coupe	72
34	NETTOYAGE, ENTRETIEN, ENTREPOSAGE, ELIMINATION	73
34.1	Nettoyage.....	73
34.2	Maintenance	73
34.3	Calendrier d'entretien et de maintenance.....	73
34.4	Changement du ruban de scie.....	74
34.5	Vidange d'huile de transmission	74
34.6	Alignement des guides de la scie à ruban	75
34.7	Entreposage	75
34.8	Élimination	75
35	RESOLUTION DE PANNE	76
36	ÚVODNÍ SLOVO (CZ)	77
37	BEZPEČNOST	78
37.1	Použití v souladu s určením	78
37.1.1	Technická omezení.....	78
37.1.2	Zakázané použití / Rizikové chybné použití.....	78
37.2	Požadavky na uživatele	78
37.3	Bezpečnostní prvky	79
37.4	Všeobecné bezpečnostní pokyny	79
37.5	Elektrická bezpečnost.....	80
37.6	Speciální bezpečnostní pokyny pro pásové pily	80
37.7	Upozornění na nebezpečí.....	80
38	TRANSPORT	81
39	MONTÁŽ	81
39.1	Přípravné činnosti.....	81
39.1.1	Rozsah dodávky.....	81
39.1.2	Pracoviště	81
39.1.3	Vyčistit stroj.....	81
39.1.4	Odstranění přepravní pojistky	82
39.2	Sestavení.....	82
39.3	Připojení k elektrické síti	83
39.3.1	Připojení na silnoproud	83
40	PROVOZ	84
40.1	Provozní pokyny	84
40.2	Ovládání	84
40.2.1	Zapnutí / vypnutí stroje	84
40.2.2	Zapínání / vypínání čerpadla chladicí kapaliny	85
40.3	Nastavení	85
40.3.1	Napnutí pásu pily	85
40.3.2	Nastavení běhu pásu pily	85
40.3.3	Vodítko pásu pily	85
40.4	Upnutí obrobku.....	86
40.5	Nastavení úhlu řezu.....	86
40.6	Nastavení rychlosti pilového listu	86
40.7	Postup řezání.....	87
41	ČIŠTĚNÍ, ÚDRŽBA, SKLADOVÁNÍ, LIKVIDACE	88
41.1	Čištění	88
41.2	Údržba	88
41.3	Plán servisu a údržby	88
41.4	Výměna pásu pily	89
41.5	Výměna převodového oleje.....	89
41.6	Vyrovnání vodítek pásu pily.....	90
41.7	Skladování	90
41.8	Likvidace	90
42	ODSTRAŇOVÁNÍ CHYB	91
43	PREDSLOV (SK)	92

44 BEZPEČNOST	93
44.1 Použitie v súlade s určením	93
44.1.1 Technické obmedzenia	93
44.1.2 Zakázané použitia/nebezpečné chybné použitie	93
44.2 Požiadavky na používateľa	93
44.3 Bezpečnostné zariadenia	94
44.4 Všeobecné bezpečnostné pokyny	94
44.5 Elektrická bezpečnosť	95
44.6 Špeciálne bezpečnostné pokyny pre pásové píly	95
44.7 Upozornenia na nebezpečenstvá	95
45 PREPRAVA	96
46 MONTÁŽ	96
46.1 Prípravné činnosti	96
46.1.1 Rozsah dodávky	96
46.1.2 Pracovné miesto	96
46.1.3 Čistenie stroja	96
46.1.4 Odstránenie prepravnej poistky	97
46.2 Zostavenie	97
46.3 Elektrické pripojenie	98
46.3.1 Vytvorenie silnoprúdového pripojenia	98
47 PREVÁDZKA	99
47.1 Prevádzkové pokyny	99
47.2 Obsluha a ovládanie	99
47.2.1 Zapnutie a vypnutie stroja	99
47.2.2 Zapnutie a vypnutie čerpadla chladiacej kvapaliny	100
47.3 Nastavenie	100
47.3.1 Napnutie pílového pásu	100
47.3.2 Nastavenie chodu pílového pásu	100
47.3.3 Vedenie pílového pásu	100
47.4 Upnutie obrobku	101
47.5 Nastavenie uhla rezu	101
47.6 Nastavenie rýchlosti pílového listu	101
47.7 Proces rezania	102
48 ČISTENIE, ÚDRŽBA, SKLADOVANIE, LIKVIDÁCIA	103
48.1 Čistenie	103
48.2 Údržba	103
48.3 Údržba a plán údržby	103
48.4 Výmena pílového pásu	104
48.5 Výmena prevodového oleja	104
48.6 Vyrovnávanie vedení pílového pásu	105
48.7 Skladovanie	105
48.8 Likvidácia	105
49 ODSTRÁNENIE CHÝB	106
50 SCHALTPLAN / WIRING DIAGRAM / DIAGRAMA DE CABLEADO / SCHÉMA ÉLECTRIQUE / ZAPOJOVACÍ SCHÉMA / SCHÉMA ZAPOJENIA	107
51 ERSATZTEILE / SPARE PARTS / PIEZAS DE RECAMBIO / PIECES DE RECHANGE / NÁHRADNÍ DÍLY / NÁHRADNÉ DIELY	108
51.1 Ersatzteilbestellung / spare parts order / Pedido de piezas / Commande de pièces détachées / Objednání náhradních dílů / Objednávanie náhradných dielov	108
51.2 Explosionszeichnung / exploded view / Vista de despiece / Vue éclatée / Výkres v rozloženém stavu	110
52 EG-KONFORMITÄTSERKLÄRUNG / CE-CERTIFICATE OF CONFORMITY / DECLARACIÓN DE CONFORMIDAD CE / DECLARATION DE CONFORMITE CE / ES PROHLÁŠENÍ O SHODĚ / VYHLÁSENIE O ZHODE ES	116
53 GARANTIEERKLÄRUNG (DE)	117

54 GUARANTEE TERMS (EN)	118
55 DECLARACIÓN DE GARANTÍA (ES)	119
56 DÉCLARATION DE GARANTIE (FR)	120
57 PROHLÁŠENÍ O ZÁRUCE (CZ)	121
58 VYHLÁSENIE O POSKYTNUTÍ ZÁRUKY (SK)	122
60 PRODUKTBEOBACHTUNG PRODUCT MONITORING	123

3 SICHERHEITSZEICHEN / SAFETY SIGNS / SEÑALES DE SEGURIDAD / SYMBOLES DE SÉCURITÉ / BEZPEČNOSTNÍ ZNAČKY / BEZPEČNOSTNÉ ZNAČKY

DE	SICHERHEITSZEICHEN BEDEUTUNG DER SYMBOLE	EN	SAFETY SIGNS DEFINITION OF SYMBOLS	ES	SEÑALES DE SEGURIDAD SIGNIFICADO DE LOS SÍMBOLOS
FR	SYMBOLES DE SÉCURITÉ SIGNIFICATION DES SYMBOLES	CZ	BEZPEČNOSTNÍ ZNAČKY VÝZNAM SYMBOLŮ	SK	BEZPEČNOSTNÁ ZNAČKA VÝZNAM SYMBOLOV



- DE** **CE-KONFORM!** - Dieses Produkt entspricht den EG-Richtlinien.
- EN** **CE-Conform!** - This product complies with the EC-directives.
- ES** **¡CONFORMIDAD CE!** - Este producto cumple con las directivas CE.
- FR** **CONFORMITÉ CE** - Ce produit répond aux directives CE.
- CZ** **VYHOVUJE CE!** - Tento výrobek vyhovuje směrnícím ES.
- SK** **V ZHODE S CE!** - Tento produkt vyhovuje smerniciam ES.



- DE** Anleitung beachten!
- EN** Follow the instructions!
- ES** ¡Observe el manual de instrucciones!
- FR** Respecter le manuel !
- CZ** Dodržujte návod!
- SK** Dodržiavajte návod!



- DE** Maschine vor Wartung und Pausen ausschalten und Netzstecker ziehen
- EN** Switch off the machine before maintenance and breaks and pull out the mains plug.
- ES** ¡Pare la máquina y desconéctela de la red eléctrica antes de llevar a cabo trabajos de mantenimiento y antes de las pausas!
- FR** Éteindre la machine avant la maintenance et les pauses et débrancher la fiche secteur !
- CZ** Před údržbou a přestávkami vypněte stroj a vytáhněte síťovou zástrčku!
- SK** Vypnite pred údržbou a prestávkami stroj a vyťahnite sieťovú zástrčku!



- DE** Warnung vor spitzem (scharfem) Werkzeug
- EN** Warning of pointed (sharp) tool
- ES** Advertencia de herramientas puntiagudas (afiladas)
- FR** Avertissement contre les outils pointus (tranchants)
- CZ** Upozornění na špičaté (ostré) nástroje
- SK** Varovanie pred špicatým (ostrým) nástrojom



DE Gefährliche elektrische Spannung

EN Dangerous electrical voltage

ES Tensiones eléctricas peligrosas

FR Tension électrique dangereuse !

CZ Nebezpečné elektrické napětí

SK Nebezpečné elektrické napätie!



DE Persönliche Schutzausrüstung tragen!

EN Wear personal protective equipment!

ES ¡Use el equipo de protección individual!

FR Porter un équipement de protection individuelle !

CZ Používejte osobní ochranné prostředky!

SK Noste osobné ochranné pracovné prostriedky!

DE **Warnschilder und/oder Aufkleber an der Maschine, die unleserlich sind oder die entfernt wurden, sind umgehend zu erneuern!**

EN **Missing or non-readable security stickers have to be replaced immediately**

ES **¡Deben sustituirse inmediatamente los letreros de advertencia y/o las pegatinas que haya en la máquina, que se hayan vuelto ilegibles o se hayan retirado!**

FR **Les panneaux d'avertissement et/ou autocollants d'avertissement illisibles ou retirés sur la machine doivent être remplacés immédiatement !**

CZ **Výstražné štítky a/nebo nálepky na stroji, které jsou nečitelné či byly odstraněny, je nutné ihned obnovit!**

SK **Varovné štítky a/alebo nálepky na stroji, ktoré sú nečitateľné alebo boli odstránené, musíte okamžite nahradiť novými!**

4 TECHNIK / TECHNIC / TECNICA / TECHNIQUE / TECHNICKÁ ČÁST / TECHNIKA

4.1 Lieferumfang / Delivery Content / Volumen de suministro / Contenu de la livraison / Rozsah dodávky / Rozsah dodávky

BS712TOP / BS712TOP-G

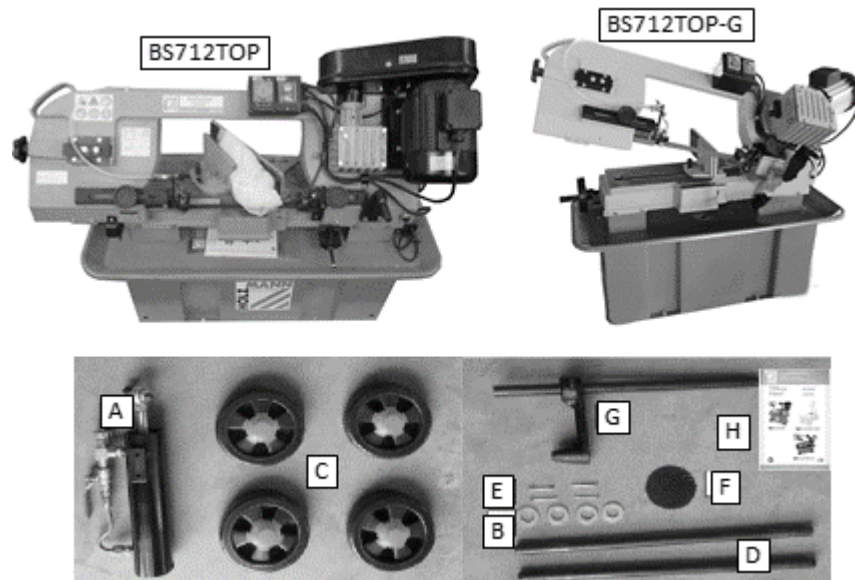

#	Qty	#	Qty
A	1	E	4
B	4	F	4
C	4	G	1
D	2	H	1

Maschine inkl. Sägebund / Kühlmittelpumpe und Untergestell
Machine with assembled saw band / coolant pump and stand
Máquina incl. cinta de la sierra / bomba de refrigerante y bastidor
Machine, scie à ruban/pompe de liquide de refroidissement et bâti inclus
Stroj vč. pásové pily / čerpadla chladicí kapaliny a podstavce
Stroj vrátane pílového pásu / čerpadla chladiacej kvapaliny a podstavca

BS712VST

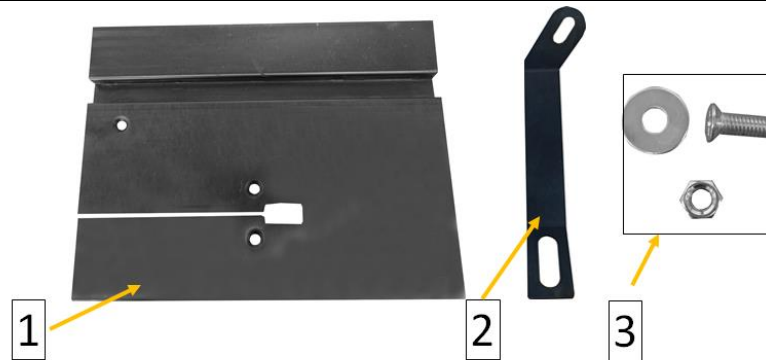

#	Qty	#	Qty
1	1	3	1
Tisch / table / mesa / table / Stůl / Stôl		Befestigungsmaterial Fixation material / material de fijación / boulonnerie / Upeňovací materiál / Upevňovací materiál	
2	1		
Strebe / support rod / varilla de soporte / entretoise / Podpěra / Vzpera			

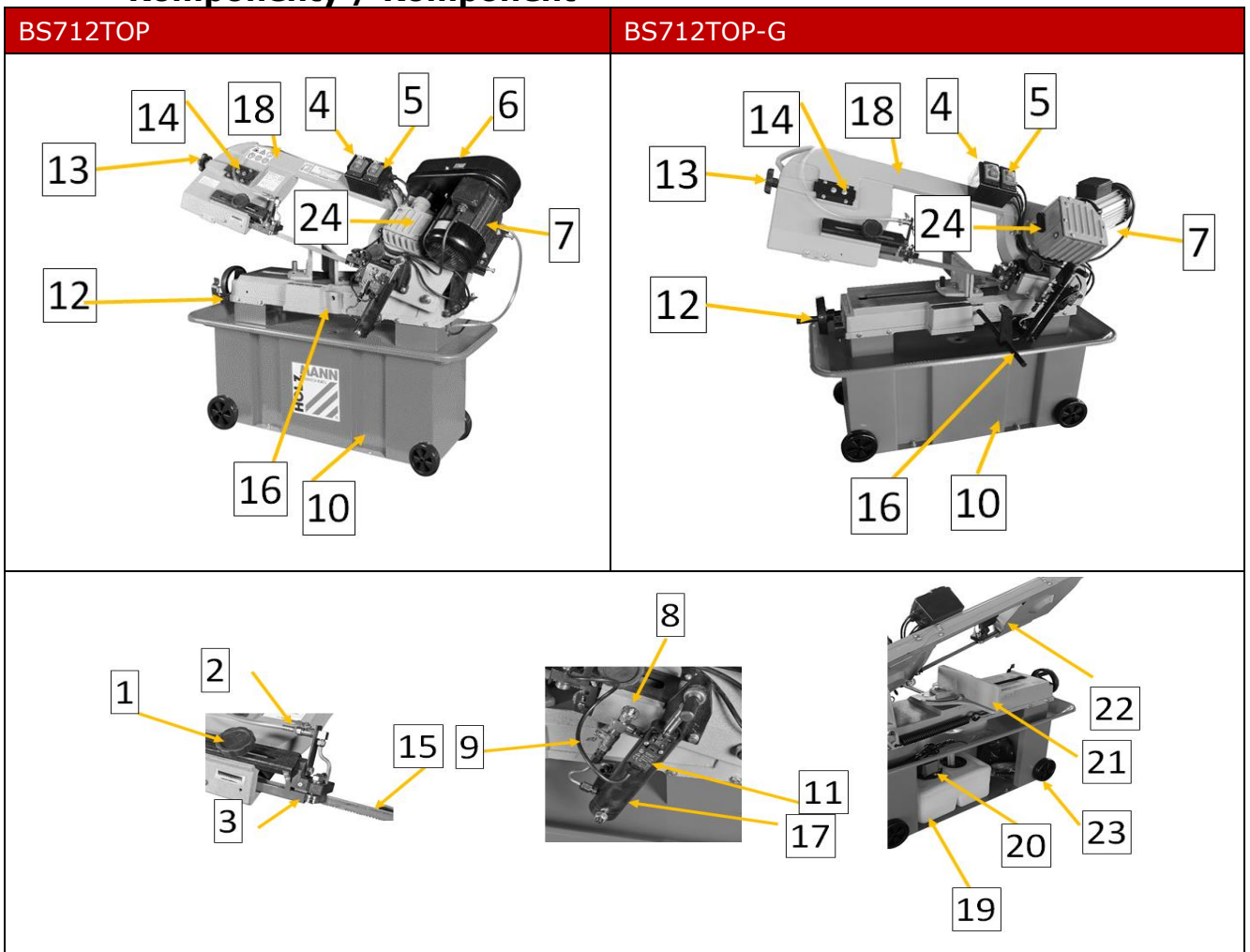

**4.2 Komponenten / components / Componentes / Composants /
Komponenty / Komponent**



1	Fixierknopf Sägebandführung Fixation knob saw blade guidance / Botón de fijación guía de la cinta de la sierra / Molette de blocage du guide de scie à ruban / Fixační knoflík vodítka pásu pily / Upevňovací gombík vedenia pílového pásu	13	Handrad Sägebandspeannung / saw blade tension adjustment knob / volante tensor para cinta de sierra / volant de tension de la scie à ruban / Ruční kolečko napínání pásu pily / Ručné koliesko napnutia pílového pásu
2	Kühlmittelflussregler Coolant tap / Caudalímetro de refrigerante / Régulateur du débit de liquide de refroidissement / Regulátor průtoku chladicí kapaliny / Regulátor prietoku chladiacej kvapaliny	14	Einstellung Sägebandlauf Blade tracking control / ajuste de la marcha de la cinta de sierra / réglage du déroulement de la scie à ruban / Nastavení pohybu pásu pily / Nastavenie chodu pílového pásu
3	Sägebandführungen Saw blade guidance / guard / guías de la cinta de la sierra / Guides de la scie à ruban / Vodítka pásu pily / Vedenia pílového pásu	15	Sägeband / saw blade / cinta de la sierra / Ruban de scie / Pás pily / Pílový pás
4	EIN - AUS Schalter Sägeband ON-OFF switch Saw blade / Interruptor de encendido-apagado cinta de la sierra / Interrupteur MARCHE/ARRÊT de la scie à ruban / Spínač/vypínač pásu pily / ZAPÍNAČ/VYPÍNAČ pílového pásu	16	Werkstückanschlag / workpiece stop / tope de pieza de trabajo / butée de pièce / Zarážka obrobku / Doraz obrobku
5	Kühlmittelpumpe EIN / AUS Schalter Coolant pump ON-OFF switch / Bomba de refrigerante encendida / Pompe à liquide de refroidissement MARCHE / Spínač/vypínač čerpadla chladicí kapaliny / ZAPÍNAČ/VYPÍNAČ čerpadla chladiacej kvapaliny	17	Absenkzylinder / cylinder / cilindro de descenso / cylindre d'abaissement / Spouštěcí válec / Spúšťací valec
6	Riemengehäuse (nur BS712TOP) V-Belt cover (only BS712TOP) / Cubierta de la correa (solo BS712TOP) / Enveloppe de la courroie (uniquement BS712TOP) / Skříň řemenu (jen BS712TOP) / Skriňa remeňa (iba BS712TOP)	18	Sägearm / saw bow / brazo de sierra / bras de scie / Rameno pily / Pílové rameno
7	Motor / Motor / Motor / Moteur / Motor / Motor	19	Kühlmitteltank / coolant tank / depósito de refrigerante / réservoir de liquide de refroidissement / Nádrž chladicí kapaliny / Nádržka na chladiacu kvapalinu
8	Absenkreger / feed rate adjustment knob / regulador de descenso / régulateur d'abaissement / Regulátor spouštění / Regulátor spúšťania	20	Kühlmittelpumpe / coolant pump / bomba de refrigerante / pompe à liquide de refroidissement / Čerpadlo chladiava / Čerpadlo chladiacej kvapaliny
9	Absperrventilzylinder/ Shut-off valve cylinder / cilindro de la válvula de cierre / cylindre de soupape de fermeture / Válec uzavíracího ventilu / Valec uzatváracieho ventilu	21	Schraubstock / vice / tornillo de banco / Étau / Svěrák / Zverák
10	Maschinenständer / machine stand / soporte de máquina / support de la machine / Stojan stroje / Stojan stroja	22	Sägeblattabdeckung / saw blade cover / cubierta de la hoja de sierra / couvercle de lame de scie / Kryt pílového kotouče / Kryt pílového listu
11	Endausschalter / automatic shutt off switch / interruptor de fin de carrera	23	Räder / wheels / ruedas / roues / Kola / Kolesá

	/ commutateur d'arrêt automatique / Koncový vypínač / Koncový vypínač		
12	Handrad Schraubstock / handwheel vice / Volante tornillo de banco / volant de l'étau / Ruční kolo svěráku / Ručné koliesko zveráka		

4.3 Technische Daten / Technical data / Datos técnicos / Données techniques / Technické údaje / Technické údaje

	BT712TOP	BS712TOP-G
Spannung / Voltage / Tensión / Tension / Napětí / Napätie	400 V / 3 / (50 Hz)	←
Leistung Antriebsmotor/ power drive-moter / potencia motor de accionamiento / puissance du moteur de commande / Výkon hnacího motoru / Výkon hnacieho motora	1,1 kW	←
Leistung Kühlmittelpumpe/ power coolant pump / potencia de la bomba de refrigeración / puissance de la pompe de liquide de refroidissement / Výkon čerpadla chladicí kapaliny / Výkon čerpadla chladiacej kvapaliny	25 W	←
Sägebanddimension / saw blade dimension / dimensiones de la cinta de la sierra / dimension du ruban de scie / Rozměr pásu pily / Rozmery pílového pásu	2360 x 20 x 0,9 mm	←
Schnittgeschwindigkeit cutting speed / velocidad de corte / vitesse de coupe / Rychlost řezu / Rýchlosť rezania	22 / 33 / 45 / 65 m/min	39 / 55 / 67 m/min
Schwenkbereich / swivel range / zona de giro / débattement / Otočný rozsah / Rozsah výkyvu	0 bis +45°	0 bis +45°
Schnittleistung / cutting performance mm / potencia  de corte / puissance de coupe / Rezný výkon / Rezný výkon	0°: 180 / +45°: 130	0°: 180 / +45°: 130
Schnittleistung / cutting performance mm / potencia  de corte / puissance de coupe / Rezný výkon / Rezný výkon	0°: 180 / +45°: 125	0°: 180 / +45°: 125
Schnittleistung / cutting performance mm / potencia  de corte / puissance de coupe / Rezný výkon / Rezný výkon	0°: 300 x 180 / +45°: 110x180	0°: 300 x 180 / +45°: 110x180
Abstand Boden zu Auflage Schraubstock / distance floor to vise support / distancia suelo con repisa tornillo de banco / distance du sol par rapport au support de l'étau / Vzdálenost podlahy od podložky svěráku / Vzdialenosť medzi zemou a styčnou plochou zveráka	550 mm	←

Empfohlenes Getriebeöl / recommended gear oil-type / aceite para engranajes recomendado / huile de transmission recommandée / Doporučený převodový olej / Odporúčaný prevodový olej	SAE 80W-90	SAE 80W-90
Getriebeölvolumen / amount of gear oil / volumen del aceite para engranaje / volume d'huile de transmission / Objem převodového oleje / Množstvo prevodového oleja	120 ml	750 ml
Kühlmittel tankvolumen / coolant tank volume / volumen del depósito de refrigerante / volume du réservoir de liquide de refroidissement / Objem nádrže chladicí kapaliny / Objem nádržky na chladiacu kvapalinu	10 l	←
Gewicht (netto) / weight (net) / Peso (neto) / Poids (net) / Hmotnosť (netto) / Hmotnosť (netto)	124 kg	117 kg
Gewicht (Brutto) / Weight (gross) / Peso (bruto) / Poids (brute) / Hmotnosť (brutto) / Hmotnosť (brutto)	153 kg	146 kg
Verpackungsmaße (L x B x H) / packaging dimension (L x W x H) / dimensiones del embalaje (L x A x H) / dimensions de l'emballage (L x l x H) / Rozměry balení (d x š x v) / Rozmery balenia (D x Š x V)	1270 x 470 x 1125 mm	←
Maschinenmaße (L x B x H) / machine dimension (L x W x H) / dimensiones de la máquina (L x A x H) / dimensions de la machine (L x l x H) / Rozměry stroje (d x š x v) / Rozmery stroja (D x Š x V)	1208 x 490 x 1008 mm	1235 x 500 x 970 mm
Schallleistungspegel / Sound power level / Nivel de potencia acústica / Niveau de puissance sonore L_{WA} / Úroveň akustického výkonu / Hladina akustického výkonu	85,8 dB(A) $k=3dB(A)$	←
Schalldruckpegel / Sound pressure level / Nivel de presión sonora / Niveau de pression acoustique L_{PA} / Hladina akustického tlaku / Hladina akustického tlaku	72,8 dB(A) $k= 3dB(A)$	←

(DE) Hinweis Geräuschangaben: Bei den genannten Zahlenwerten handelt es sich um Emissionspegel und nicht notwendigerweise um sichere Arbeitspegel. Obwohl es einen Zusammenhang zwischen dem Grad der Lärmemission und dem Grad der Lärmbelastung gibt, kann diese nicht zuverlässig zur Feststellung darüber verwendet werden, ob weitere Schutzmaßnahmen erforderlich sind oder nicht. Zu den Faktoren, die den tatsächlichen Grad der Belastung der Beschäftigten beeinflussen, gehören die Eigenschaften des Arbeitsraumes, die anderen Geräuschquellen usw., d.h. die Anzahl der Maschinen sowie andere in der Nähe ablaufende Prozesse und die Dauer, während der ein Bediener dem Lärm ausgesetzt ist. Außerdem kann der zulässige Belastungspegel von Land zu Land unterschiedlich sein. Diese Informationen sollten es aber dem Anwender der Maschine erlauben, eine bessere Bewertung der Gefährdungen und Risiken vorzunehmen.

(EN) Notice Noise indications: The figures given are emission levels and not necessarily safe working levels. Although there is a relationship between the level of noise emission and the level of noise exposure, it cannot be used reliably to determine whether further protective measures are necessary or not. Factors influencing the actual level of exposure of workers include the characteristics of the workspace, other sources of noise, etc., i.e. the number of machines and other nearby processes and the length of time an operator is exposed to noise. In addition, the permissible exposure level may vary from country to country. However, this information should allow the user of the machine to better assess the hazards and risks.

(ES) Aviso sobre los valores de ruido: Los valores numéricos mencionados son niveles de emisión y no necesariamente niveles de trabajo seguros. Aunque existe una relación entre el grado de emisiones de ruido y el grado de contaminación acústica no se puede emplear para determinar con fiabilidad si son necesarias más medidas de protección o no. Entre los factores que influyen realmente en el grado de molestias de los trabajadores están las propiedades de la zona de trabajo, las otras fuentes de ruido, etc. –el número de máquinas– así como otros procesos ejecutados en el entorno y la duración del periodo al que está sometido al ruido el trabajador. Además, el nivel sonoro permitido puede variar de un país a otro. No obstante, esta información debería permitirles a los usuarios de la máquina valorar mejor los riesgos y peligros.

(FR) Avis Données sur le bruit : Les valeurs indiquées sont des valeurs d'émission et ne représentent donc pas nécessairement des valeurs de sécurité sur le lieu de travail. Bien qu'il existe une corrélation entre les niveaux d'émission et d'immission, il est impossible de déduire de manière fiable si des mesures de précaution supplémentaires sont nécessaires ou non. Les facteurs influençant le niveau d'immission réellement présent sur le lieu de travail comprennent les caractéristiques de la salle de travail et d'autres sources de bruit, c'est-à-dire le nombre de machines et d'autres processus de travail adjacents. Les valeurs autorisées sur le lieu de travail peuvent également varier d'un pays à l'autre. Toutefois, ces informations devraient permettre à l'utilisateur de mieux évaluer le danger et le risque.

(CZ) Oznámení - údaje o hlučnosti: Uvedené číselné hodnoty jsou úrovně emisí, nikoli nutně bezpečné pracovní úrovně. Přestože existuje souvislost mezi úrovní emise hluku a úrovní expozice hluku, nelze ji spolehlivě použít k určení, zda jsou či nejsou nutná další ochranná opatření. Mezi faktory, které ovlivňují skutečnou úroveň expozice pracovníka, patří charakteristika pracovního prostoru, další zdroje hluku atd., tj. počet strojů a dalších procesů probíhajících v blízkosti a doba, po kterou je pracovník hluku vystaven. Kromě toho se přípustná úroveň expozice může v jednotlivých zemích lišit. Tyto informace by však měly uživateli stroje umožnit lepší posouzení nebezpečí a rizik.

(SK) Oznámenie týkajúce sa údajov o hlučnosti: Uvedené číselné hodnoty uvádzajú hladiny emisí a nie nevyhnutne bezpečné pracovné hladiny. Hoci existuje súvislosti medzi stupňom emisí hluku a stupňom zaťaženia hlukom, táto súvislosť sa nedá spoľahlivo použiť na stanovenie toho, či sú potrebné ďalšie ochranné opatrenia alebo nie. K faktorom, ktoré majú vplyv na skutočný stupeň zaťaženia pracovníkov, patria charakteristiky pracovného priestoru, iné zdroje hluku a pod., tzn. počet strojov, ako aj iných procesov prebiehajúcich v blízkosti a doba, počas ktorej je obsluhujúca osoba vystavená hluku. Povolená hladina zaťaženia sa navyše môže líšiť v závislosti od danej krajiny. Tieto informácie však majú používateľovi stroja umožniť, aby vypracoval lepšie posúdenie rizika.

BS 712TOP:

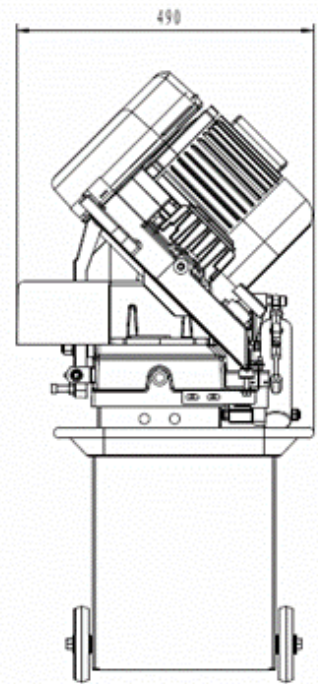
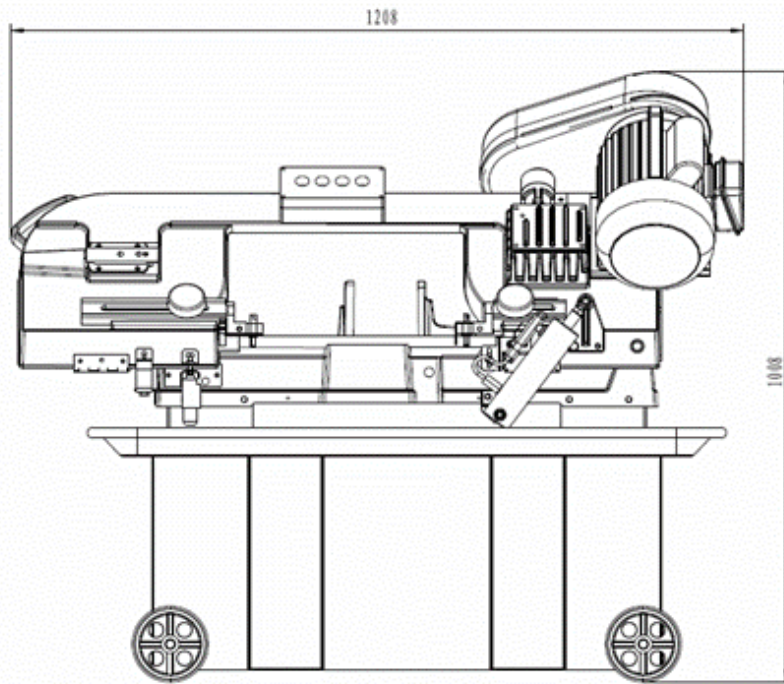

BS712TOP-G

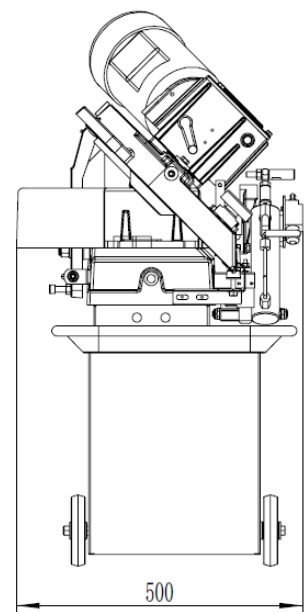
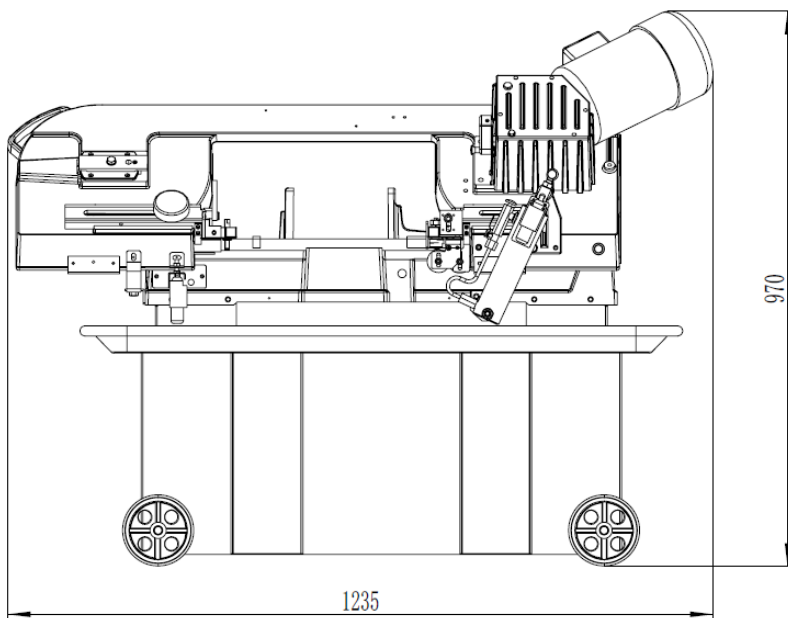

5 VORWORT (DE)

Sehr geehrter Kunde!

Diese Betriebsanleitung enthält Informationen und wichtige Hinweise zur Inbetriebnahme und Handhabung der Metallbandsäge BS712TOP, BS712TOP-G, nachfolgend jeweils vereinfachend als Maschine bezeichnet und für das optionale Zubehör: Vertikaltisch BS712TOPVST passend für BS712TOP und BS712TOP-G.



Die Anleitung ist Bestandteil der Maschine und darf nicht entfernt werden. Bewahren Sie sie für spätere Zwecke an einem geeigneten, für Nutzer (Betreiber) leicht zugänglichen, vor Staub und Feuchtigkeit geschützten Ort auf, und legen Sie sie der Maschine bei, wenn sie an Dritte weitergegeben wird!

Beachten Sie im Besonderen das Kapitel Sicherheit!

Durch die ständige Weiterentwicklung unserer Produkte können Abbildungen und Inhalte geringfügig abweichen. Sollten Sie Fehler feststellen, informieren Sie uns bitte.

Technische Änderungen vorbehalten!

Kontrollieren Sie die Ware nach Erhalt unverzüglich und vermerken Sie etwaige Beanstandungen bei der Übernahme durch den Zusteller auf dem Frachtbrief!

Transportschäden sind innerhalb von 24 Stunden separat an uns zu melden.

Für nicht vermerkte Transportschäden kann Holzmann keine Gewährleistung übernehmen.

Urheberrecht

© 2019

Diese Dokumentation ist urheberrechtlich geschützt. Alle Rechte vorbehalten! Insbesondere der Nachdruck, die Übersetzung und die Entnahme von Fotos und Abbildungen werden gerichtlich verfolgt.

Als Gerichtsstand gilt das Landesgericht Linz oder das für 4170 Haslach zuständige Gericht als vereinbart.

Kundendienstadresse

HOLZMANN MASCHINEN GmbH
AT-4170 Haslach, Marktplatz 4
AUSTRIA
Tel +43 7289 71562 - 0
Fax +43 7289 71562 - 4
info@holzmann-maschinen.at

6 SICHERHEIT

Dieser Abschnitt enthält Informationen und wichtige Hinweise zur sicheren Inbetriebnahme und Handhabung der Maschine.



Zu Ihrer Sicherheit lesen Sie diese Betriebsanleitung vor Inbetriebnahme aufmerksam durch. Das ermöglicht Ihnen den sicheren Umgang mit der Maschine, und Sie beugen damit Missverständnissen sowie Personen- und Sachschäden vor. Beachten Sie außerdem die an der Maschine verwendeten Symbole und Piktogramme sowie die Sicherheits- und Gefahrenhinweise!

6.1 Bestimmungsgemäße Verwendung

Die Maschine ist ausschließlich für folgende Tätigkeiten bestimmt:

Für das Sägen/Durchtrennen von Metallen, Guß- und Kunststoffen, oder anderen nicht gesundheitsgefährlichen oder nicht stauberzeugenden Werkstoffen,, jeweils innerhalb der vorgegebenen technischen Grenzen.

Für eine andere oder darüber hinausgehende Benutzung und daraus resultierende Sachschäden oder Verletzungen übernimmt **HOLZMANN MASCHINEN keine Verantwortung oder Garantieleistung.**

6.1.1 Technische Einschränkungen

Die Maschine ist für den Einsatz unter folgenden Umgebungsbedingungen bestimmt:

Rel. Feuchtigkeit:	max. 70 %
Temperatur (Betrieb)	+5° C bis +40° C
Temperatur (Lagerung, Transport)	-20° C bis +50° C

6.1.2 Verbotene Anwendungen / Gefährliche Fehlanwendungen

- Betreiben der Maschine ohne adäquate körperliche und geistige Eignung
- Betreiben der Maschine ohne Kenntnis der Bedienungsanleitung
- Änderungen der Konstruktion der Maschine
- Betreiben der Maschine in explosionsgefährdeter Umgebung (Maschine kann beim Betrieb Zündfunken erzeugen)
- Betreiben der Maschine außerhalb der in dieser Anleitung angegebenen technischen Grenzen
- Entfernen der an der Maschine angebrachten Sicherheitskennzeichnungen
- Verändern, umgehen oder außer Kraft setzen der Sicherheitseinrichtungen der Maschine
- Bearbeitung von Holzwerkstoffen
- Bearbeitung eines Werkstückes welches nicht fest im Schraubstock eingespannt ist.

Die nicht bestimmungsgemäße Verwendung bzw. die Missachtung der in dieser Anleitung dargelegten Ausführungen und Hinweise hat das Erlöschen sämtlicher Gewährleistungs- und Schadenersatzansprüche gegenüber der Holzmann Maschinen GmbH zur Folge.

6.1 Anforderungen an Benutzer

Die Maschine ist für die Bedienung durch eine Person ausgelegt. Voraussetzungen für das Bedienen der Maschine sind die körperliche und geistige Eignung sowie Kenntnis und Verständnis der Betriebsanleitung. Personen, die aufgrund ihrer physischen, sensorischen oder geistigen Fähigkeiten oder ihrer Unerfahrenheit oder Unkenntnis nicht in der Lage sind, die Maschine sicher zu bedienen, dürfen sie nicht ohne Aufsicht oder Anweisung durch eine verantwortliche Person benutzen.



Bitte beachten Sie, dass örtlich geltende Gesetze und Bestimmungen das Mindestalter des Bedieners festlegen und die Verwendung dieser Maschine einschränken können!

Legen Sie ihre persönliche Schutzausrüstung vor Arbeiten an der Maschine an.

Arbeiten an elektrischen Bauteilen oder Betriebsmitteln dürfen nur von einer Elektrofachkraft durchgeführt oder unter Anleitung und Aufsicht einer Elektrofachkraft vorgenommen werden.

6.2 Sicherheitseinrichtungen

Die Maschine ist mit folgenden Sicherheitseinrichtungen ausgestattet:

	<ul style="list-style-type: none"> • Eine Schutzabdeckung am Riemengehäuse mittels Mikroschalter überwacht(nur für BS712TOP)
	<ul style="list-style-type: none"> • Eine Schutzabdeckung Sägeband (Rückseite)
	<ul style="list-style-type: none"> • Verstellbare Sägeblatt-Führung / Abdeckung

6.3 Allgemeine Sicherheitshinweise

Zur Vermeidung von Fehlfunktionen, Schäden und gesundheitlichen Beeinträchtigungen sind bei Arbeiten mit der Maschine neben den allgemeinen Regeln für sicheres Arbeiten folgende Punkte zu berücksichtigen:

- Kontrollieren Sie die Maschine vor Inbetriebnahme auf Vollständigkeit und Funktion. Benutzen Sie die Maschine nur dann, wenn die für die Bearbeitung erforderlichen trennenden Schutzeinrichtungen und andere nicht trennende Schutzeinrichtungen angebracht sind, sich in gutem Betriebszustand befinden und richtig gewartet sind.
- Wählen Sie als Aufstellort einen ebenen, erschütterungsfreien, rutschfesten Untergrund.
- Sorgen Sie für ausreichend Platz rund um die Maschine!
- Sorgen Sie für ausreichende Lichtverhältnisse am Arbeitsplatz, um stroboskopische Effekte zu vermeiden.
- Achten Sie auf ein sauberes Arbeitsumfeld
- Verwenden Sie nur einwandfreies Sägeblatt, das frei von Rissen und anderen Fehlern (z.B. Deformationen) ist.
- Entfernen Sie Werkzeugschlüssel und anderes Einstellwerkzeug, bevor Sie die Maschine einschalten.
- Halten Sie den Bereich rund um die Maschine frei von Hindernissen (z.B. Staub, Späne, abgeschnittene Werkstücke etc.).
- Überprüfen Sie die Verbindungen der Maschine vor jeder Verwendung auf ihre Festigkeit.
- Lassen Sie die laufende Maschine niemals unbeaufsichtigt. Schalten Sie die Maschine vor dem Verlassen des Arbeitsbereiches aus und sichern Sie sie gegen unbeabsichtigte bzw. unbefugte Wiederinbetriebnahme.
- Die Maschine darf nur von Personen betrieben, gewartet oder repariert werden, die mit ihr vertraut sind und die über die im Zuge dieser Arbeiten auftretenden Gefahren unterrichtet sind.
- Stellen Sie sicher, dass Unbefugte einen entsprechenden Sicherheitsabstand zum Gerät einhalten, und halten Sie insbesondere Kinder von der Maschine fern.
- Tragen Sie bei Arbeiten an der Maschine niemals lockeren Schmuck, weite Kleidung, Krawatten oder langes, offenes Haar.
- Verbergen Sie lange Haare unter einem Haarschutz.
- Tragen Sie eng anliegende Arbeitsschutzkleidung sowie geeignete Schutzausrüstung (Augenschutz, Staubmaske, Gehörschutz; Handschuhe nur beim Umgang mit Werkzeugen).

- Arbeiten Sie immer mit Bedacht und der nötigen Vorsicht und wenden Sie auf keinen Fall übermäßige Gewalt an.
- Überbeanspruchen Sie die Maschine nicht!
- Setzen Sie die Maschine vor Einstell-, Umrüst-, Reinigungs-, Wartungs- oder Instandhaltungsarbeiten etc. still und trennen Sie sie von der Stromversorgung. Warten Sie vor der Aufnahme von Arbeiten an der Maschine den völligen Stillstand aller Werkzeuge bzw. Maschinenteile ab und sichern Sie die Maschine gegen unbeabsichtigtes Wiedereinschalten.
- Unterlassen Sie das Arbeiten an der Maschine bei Müdigkeit, Unkonzentriertheit bzw. unter Einfluss von Medikamenten, Alkohol oder Drogen!
- Verwenden Sie die Maschine nicht in Bereichen, in denen Dämpfe von Farben, Lösungsmitteln oder brennbaren Flüssigkeiten eine potenzielle Gefahr darstellen (Brand- bzw. Explosionsgefahr!).

6.4 Elektrische Sicherheit

- Achten Sie darauf, dass die Maschine geerdet ist.
- Verwenden Sie nur geeignete Verlängerungskabel.
- Vorschriftsmäßige Stecker und passende Steckdosen reduzieren die Stromschlaggefahr.
- Der Einsatz der Maschine in feuchter Umgebung ist nur dann statthaft, wenn die Stromquelle mit einem Fehlerstrom-Schutzschalter geschützt ist.

6.5 Spezielle Sicherheitshinweise für Bandsägen

- Verletzungsgefahr für die Hände/Finger durch das Sägeband während dem Betrieb.
- Verletzungsgefahr/Schnittgefahr durch nicht entgratete Schnittkanten.
- Verletzungsgefahr durch Bruch bzw. Herausschleudern des Sägebandes bzw. Teile davon, v.a. bei Überlastung als auch bei falscher Laufrichtung des Sägebandes.
- Gehörschäden, sofern keine Vorkehrungen seitens des Benutzers für Gehörschutz getroffen wurden.
- Verletzungsgefahr für das Auge durch herumfliegende Teile, auch mit Schutzbrille

6.6 Gefahrenhinweise

Trotz bestimmungsmäßiger Verwendung bleiben bestimmte Restrisiken bestehen. Bedingt durch Aufbau und Konstruktion der Maschine können im Umgang mit den Maschinen Gefährdungssituationen auftreten, die in dieser Bedienungsanleitung wie folgt gekennzeichnet sind:

GEFAHR	
	Ein auf diese Art gestalteter Sicherheitshinweis weist auf eine unmittelbar gefährliche Situation hin, die zum Tod oder zu schweren Verletzungen führt, wenn sie nicht gemieden wird.
WARNUNG	
	Ein solcherart gestalteter Sicherheitshinweis weist auf eine möglicherweise gefährliche Situation hin, zu schweren Verletzungen oder sogar zum Tod führen kann, wenn sie nicht gemieden wird.
VORSICHT	
	Ein auf diese Weise gestalteter Sicherheitshinweis weist auf eine möglicherweise gefährliche Situation hin, die zu geringfügigen oder leichten Verletzungen führen kann, wenn sie nicht gemieden wird.

HINWEIS



Ein derartig gestalteter Sicherheitshinweis weist auf eine möglicherweise gefährliche Situation hin, die zu Sachschäden führen kann, wenn sie nicht gemieden wird.

Ungeachtet aller Sicherheitsvorschriften sind und bleiben ihr gesunder Hausverstand und ihre entsprechende technische Eignung/Ausbildung die wichtigsten Sicherheitsfaktoren bei der fehlerfreien Bedienung der Maschine. Sicheres Arbeiten hängt in erster Linie von Ihnen ab!

7 TRANSPORT

WARNUNG



Beschädigte oder nicht ausreichend tragfähige Hebezeuge und Lastanschlagmittel können schwere Verletzungen oder sogar den Tod nach sich ziehen. Prüfen Sie Hebezeuge und Lastanschlagmittel deshalb vor dem Einsatz auf ausreichende Tragfähigkeit und einwandfreien Zustand. Befestigen Sie die Lasten sorgfältig. Halten Sie sich niemals unter schwebenden Lasten auf!

Für einen ordnungsgemäßen Transport beachten Sie auch die Anweisungen und Angaben auf der Transportverpackung bezüglich Schwerpunkt, Anschlagstellen, Gewicht, einzusetzende Transportmittel sowie vorgeschriebene Transportlage etc.



Befördern Sie das gelieferte Produkt vor dem Auspacken mit einem Hubwagen oder Stapler zum gewünschten Aufstellungsort.

Die Maschine ist schwer. Zum Herausnehmen aus der Verpackung werden Lastaufnahmeschlingen benötigt. Diese können um die Maschine anzuheben unterhalb des Tisches angebracht werden und somit die Maschine von der Transportpalette angehoben werden.

Wenn Sie die Maschine mit einem Fahrzeug transportieren, sorgen Sie für eine entsprechende Ladungssicherung, und sichern sie die Räder, sodass die Maschine in ihrer Lage fixiert bleibt!

8 MONTAGE

8.1 Vorbereitende Tätigkeiten

8.1.1 Lieferumfang

Überprüfen Sie nach Erhalt der Lieferung, ob alle Teile in Ordnung sind. Melden Sie Beschädigungen oder fehlende Teile umgehend Ihrem Händler oder der Spedition. Sichtbare Transportschäden müssen außerdem gemäß den Bestimmungen der Gewährleistung unverzüglich auf dem Lieferschein vermerkt werden, ansonsten gilt die Ware als ordnungsgemäß übernommen.

8.1.2 Der Arbeitsplatz

Wählen Sie einen passenden Platz für die Maschine. Beachten Sie dabei die Sicherheitsanforderungen. Der Boden muss fest, eben und schwingungsresistent sein sowie zumindest 2x das Nettogewicht der Maschine tragen können.

Der gewählte Platz muss einen passenden Anschluss an das elektrische Netz gewährleisten.

Man muss außerdem einen Abstand von mindestens 0.8 m um die Maschine rundum sichern. Vor und hinter der Maschine muss für notwendigen Abstand für die Zufuhr von langen Werkstücken gesorgt werden.

8.1.3 Maschine reinigen

Beseitigen Sie das Konservierungsmittel, das zum Korrosionsschutz der Teile ohne Anstrich aufgetragen ist. Das kann mit den üblichen Lösungsmitteln geschehen. Dabei keine Nitrolösungsmittel oder ähnliche Mittel und in keinem Fall Wasser verwenden.

8.1.4 Transportsicherung entfernen

	<p>Transportsicherung (1) von der Maschine entfernen.</p>
--	---

8.2 Zusammenbau

Die Maschine kommt vormontiert, es sind jene Bauteile die zum Transport abmontiert worden laut nachfolgender Anleitung wieder zu montieren.

	<p>1. Montage Räder Achse (1) durch die Löcher am Maschinenständer schieben. Distanzscheibe (2) und Rad aufstecken. Rad mit Splint (3) sichern. Es sind 2 Achsen sowie 4 Räder an der Maschine zu montieren.</p>
	<p>2. Montage Werkstückanschlag Werkstückanschlag mit Schraube in der Halterung (1) fixieren. Werkstückanschlag positionieren und mit Feststellschraube (2) fixieren</p>
	<p>3. Montage Senkzylinder Senkzylinder(5) an der unteren Position (1) wie abgebildet an der Maschine montieren und mittels Mutter (2) sichern. Senkzylinder an der oberen Position (3) mittels Bolzen (4) montieren.</p>
	<p>4. Montage Kühlmittelpumpe Kühlmittelpumpe (1) mittels 2 Schrauben (4) und Mutter (3) am Tank (2) fixieren. Mutter (3) dabei in die Aussparung am Tank einlegen. Kühlmittelzuführschlauch (6) am Pumpenanschluss (5) aufziehen. Tank (2) wieder in Maschine einsetzen und Spänesieb (7) nach am Abfluss zum Tank auflegen.</p>

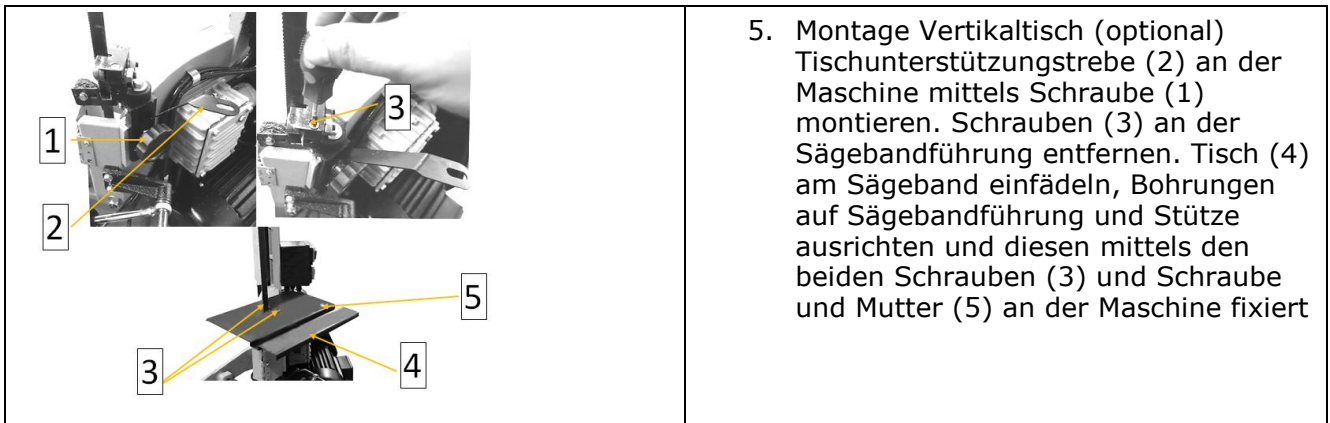

8.3 Elektrischer Anschluss

WARNUNG



Gefährliche elektrische Spannung! Anschließen der Maschine sowie elektrische Prüfungen, Wartung und Reparatur dürfen nur durch fachlich geeignetes Personal oder unter Anleitung und Aufsicht einer Elektrofachkraft erfolgen!

HINWEIS



Mit Kraftstrom betriebene Maschinen müssen immer mit 3 Phasen und einer Erdung angeschlossen sein. Überprüfen Sie unmittelbar nach dem Herstellen des elektrischen Anschlusses die korrekte Laufrichtung der Maschine!. Gegebenenfalls müssen Sie zwei der drei Phasen (L1/L2 oder L1/L3) tauschen!

Die Maschine wird mit Kraftstrom (400 V, 3~, 50 Hz) betrieben. Die Verwendung von 16 A Sicherungen wird empfohlen.

8.3.1 Starkstrom-Anschluss herstellen

Um die Maschine an das elektrische Netz anzuschließen, gehen Sie wie folgt vor:

- Prüfen Sie, ob die Speisespannung und die Stromfrequenz den Angaben auf den Maschinenschild entsprechen.
- Überprüfen Sie mit einem geeigneten Gerät die Funktionstüchtigkeit der Nullverbindung und der Erdung.
- Der Stromversorgungskreislauf muss mit einem Überspannungsschutz (RCD mit maximalem Fehlerstrom von 30mA) ausgerüstet sein.
- Den erforderlichen Querschnitt der Versorgungskabel entnehmen Sie bitte einer Strombelastbarkeitstabelle. (Überzeugen Sie sich, dass die Kabel in gutem Zustand und für die Leistungsübertragung geeignet sind. Unterdimensionierte Kabel verringern die Leistungsübertragung und erwärmen sich stark!)
- Schließen Sie die Versorgungskabel an die entsprechenden Klemmen im Eingangskasten (L1, L2, L3, N, PE) – siehe nachfolgende Abbildung. Wenn ein CEE Stecker vorhanden ist, erfolgt der Anschluss an das Netz durch eine entsprechend gespeiste CEE Kupplung (L1, L2, L3, N, PE)

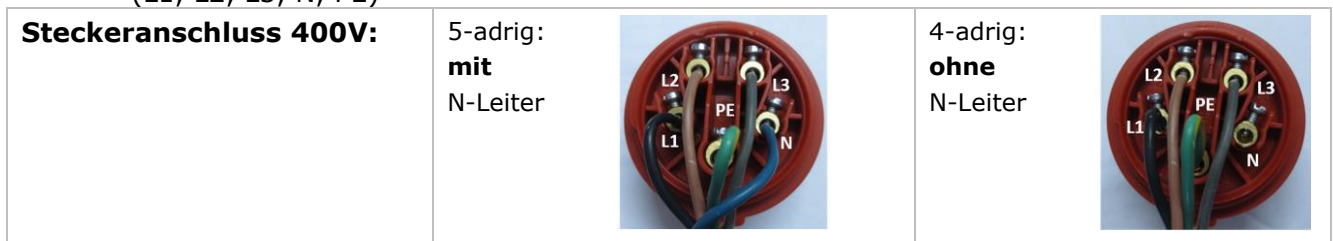

9 BETRIEB

Betreiben Sie die Maschine nur im einwandfreien Zustand. Vor jedem Betrieb ist eine Sichtprüfung der Maschine durchzuführen. Sicherheitseinrichtungen, elektrische Leitungen und Bedienelemente sind genauestens zu kontrollieren. Prüfen Sie Schraubverbindungen auf Beschädigung und festen Sitz.

9.1 Betriebshinweise

WARNUNG



Führen Sie sämtliche Umrüst- und Einstellarbeiten nur nach Trennung vom elektrischen Netz durch!

HINWEIS



Vor Arbeitsbeginn die Maschine prüfen:

- Sicherheitseinrichtungen vorhanden und in Ordnung
- Sägeband auf Abnutzung prüfen und ggf. erneuern
- Kühlmittelstand kontrollieren und ggf. auffüllen
- Beweglichen Teile auf Leichtgängigkeit prüfen
- Alle Komponenten auf richtigen Sitz und Funktionsweise, insbesondere die Schrauben des Sägeblattschutzes und des Hebels kontrollieren!
- Alle Werkzeuge zur Wartung / Instandhaltung von der Maschine entfernt.
- Sägeblattschutz so nahe als möglich zum Werkstück gestellt.

Vor jedem Schnitt überprüfen:

- Winkel richtig eingestellt?
- Schraubstock adäquat fixiert?
- Vergewissern Sie sich, dass das zu bearbeitende Material ordnungsgemäß im Schraubstock befestigt ist.
- Vergewissern Sie sich, dass das Kühlmittel ordnungsgemäß zirkuliert
- Sägebandlaufrichtung
- **Lange, überstehende Werkstücke müssen mit einem Stützbock gestützt werden**
- **Lassen Sie den Motor immer auf volle Drehzahl laufen, bevor Sie zu Schneiden beginnen**
- **Die Maschine nie mit angedrücktem Sägeband starten!**

9.2 Bedienung

9.2.1 Maschine Ein / Aus schalten

	<p>Sägeband wird durch Drücken des Tasters (1) gestartet.</p> <p>Sägeband wird durch Drücken des Tasters (2) gestoppt.</p>
---	--

9.2.1 Kühlmittelpumpe Ein / Aus schalten

	<p>Kühlmittelpumpe wird durch Drücken des Tasters (3) gestartet.</p> <p>Kühlmittelpumpe wird durch Drücken des Tasters (4) gestoppt.</p>
---	--

9.3 Einstellungen

9.3.1 Sägebandspannung

	<p>Korrekte Sägebandspannung ist essentiell für eine lange Lebensdauer des Sägeblatts und zur Sicherstellung der Schnittqualität. Dazu ist die Sägeblattspannung mit dem Handrad Sägeblattspannung (1) einzustellen.</p> <p>HINWEIS: Die richtige Sägeblattspannung ist ca. erreicht, wenn das Sägeblatt in der Mitte des Schnittbereiches mit einer Kraft von 50N um 2-3mm durchgedrückt werden kann.</p>
---	---

9.3.2 Sägebandlauf einstellen

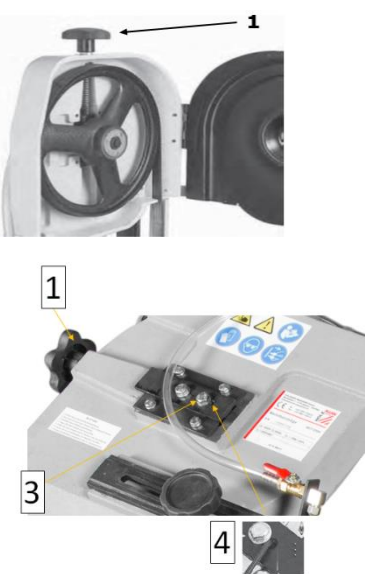
	<p>Der Sägebandlauf ist werksmäßig eingestellt. Falls eine Einstellung dennoch erforderlich wäre weil Sägeband nicht mittig auf Laufrad läuft sind folgende Schritte durchzuführen:</p> <ul style="list-style-type: none"> ▪ Sägearm in oberste Stellung bringen, fixieren und Hydraulikregler schließen. ▪ Entfernen Sie die hintere Schutzabdeckung des Sägearmes. Dazu lösen und entfernen Sie sämtliche Schrauben. ▪ Lösen sie Sechskantschrauben (3) (nur Lösen nicht entfernen) ▪ Lösen Sie das Sägeband mit dem Handrad (1) vollständig ▪ Justierung sie mit der Einstellschraube (4) die Neigung des Laufrads (Sturz) und dadurch den Sägebandlauf. <ul style="list-style-type: none"> ○ Durch Festziehen der Schraube (4) bewegt das Sägeband zur Schulterseite des Laufrades, ○ Lockern bewegt das Band weg. ▪ und ziehen sie anschließend die Sechskantschraube (3) fest. ▪ Spannen Sie nun das Sägeband mit dem Handrad ▪ Nun muss der Lauf noch überprüft werden, falls dieser noch nicht ordnungsgemäß ist die oberen Schritte nochmals wiederholen
---	--

9.3.3 Sägebandführung

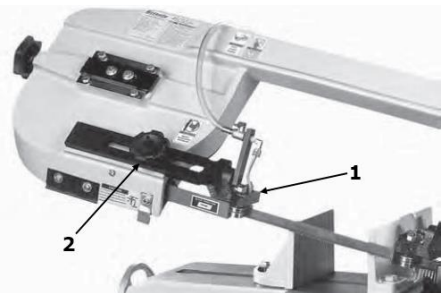
	<p>Die Sägeblattführung sollte nahe am Werkstück sein. Dies hilft eine saubere Schnittführung zu gewährleisten. Dazu ist</p> <ul style="list-style-type: none"> • Der Einstellknopf Sägebandführung (2) zu lösen • Und Sägebandführung (1) in gewünschte Position bringen • Einstellknopf (2) Sägebandführung wieder klemmen
---	---

9.4 Werkstück einspannen

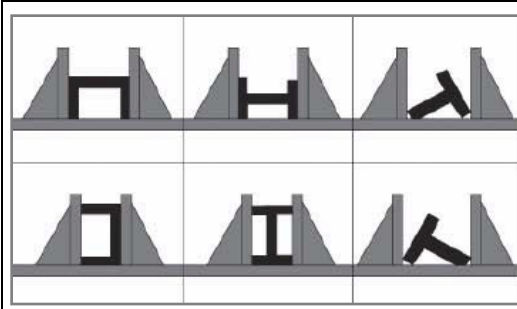

Mit Handrad Schraubstock öffnen

- Werkstück so einlegen, dass es am festen Backen anliegt
- Werkstück korrekt einlegen (siehe Abbildung rechts)
- Überstehende Werkstücke müssen gestützt werden!
- Beweglichen Backen durch Drehen am Handrad zum Werkstück bewegen und Werkstück einspannen
- Verwenden Sie den verstellbaren Werkstückanschlag, um Werkstücke gleicher Länge zu schneiden.

9.5 Schnittwinkel einstellen

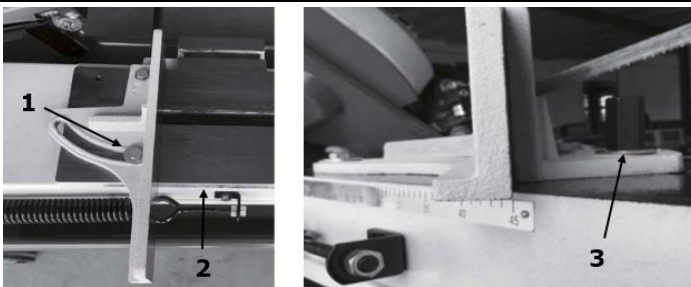

Der Schnittwinkel zwischen Schraubstock und Sägeband kann im angegebenen Winkelbereich verstellt werden.

Vorgehen:

- Mutter (1) lösen
- Schraubstockbacke in die gewünscht Position bringen (Skala 2) und Mutter wieder festziehen.
- Feststellschraube nach Klemmen des Werkstück mit Klemmbacken (3) festziehen

9.6 Sägeblattgeschwindigkeit einstellen

BS712TOP

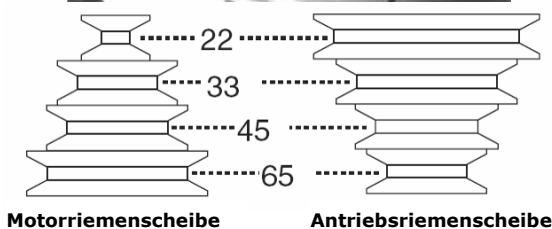
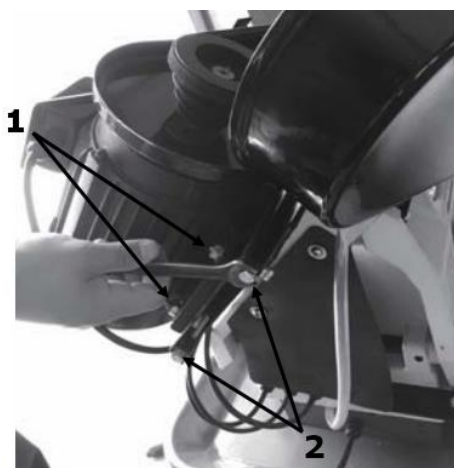

1. Maschine stoppen und Stillstand abwarten
2. Riemenabdeckung öffnen
3. Riemenspannung lockern:
Dazu müssen die Motorbefestigungsschrauben 4 Stück (1) gelockert werden.
Riemenspannung mit Spannschrauben (2) lockern und die gewünschte Sägeblattgeschwindigkeit durch Umlegen der Riemen lt. Diagramm wählen und Riemenspannung wieder herstellen.
4. Riemenabdeckung wieder schließen

BS712TOP-G

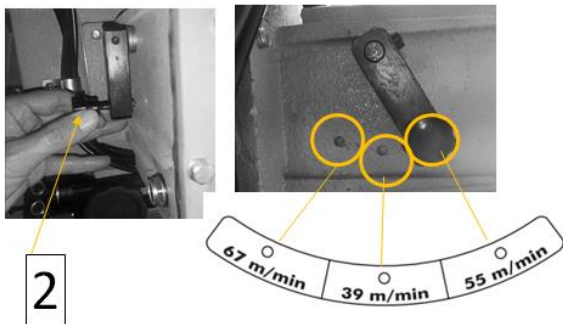
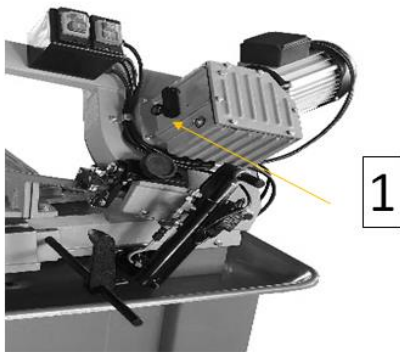

Die BS712TOP-G verfügt über ein Getriebe, mit dem die Sägeblattgeschwindigkeit schnell umgeschaltet werden kann.

Es können insgesamt drei Geschwindigkeiten zueinander geschaltet werden, sie betragen 39m/min, 55m/min und 67m/min.

Sie können den Positionsstift (2) des Wahlhebels (1) in verschiedenen Löchern setzen, um die Geschwindigkeit des Sägeblattes zu wechseln.

HINWEIS



Geschwindigkeit nur bei laufender Maschine wechseln.

9.7 Schneidvorgang

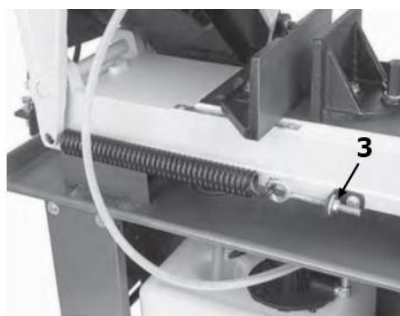

1. Heben Sie den Sägearm auf die maximale Höhe an, um die Feder zu entspannen. EIN/AUS-Ventil (2) und Vorschubregler (1) schließen, um den Arm in Position zu halten.
2. Justieren der Federvorspannung mit Schraube (3), sodass die Feder gerade noch nicht vorgespannt ist. Beachten sie: Wenn die Federvorspannung erhöht wird, wird der Schneiddruck reduziert.
Hinweis: Die Federvorspannungseinstellung ist eine Voreinstellung und muss ggf. nachjustiert werden.
3. Werkstück einspannen
4. Ein/Aus-Ventil (2) öffnen und durch leichtes öffnen des Absenkreglers (1) das Sägeblatt einige mm oberhalb des Werkstücks positionieren.
5. Anschließend Ventil wieder schließen um Sägearm wieder in Position zu halten.
6. Kontrolle gewählte Schnittgeschwindigkeit und ggf. einstellen.
7. Maschine Starten
8. Kühlmittelpumpe starten
9. Kühlmittelmenge mittels Einstellventil (4) einstellen.
10. Ventile (2) öffnen und Absenkreger (1) langsam öffnen und Säge mit angemessener Vorschubgeschwindigkeit schneiden lassen.
11. Nach abgeschlossenen Schnitt schaltet sich die Maschine durch den Endschalter automatisch aus.

Der Schnitvorgang kann mittels drücken des AUS-Taster ebenfalls beendet werden

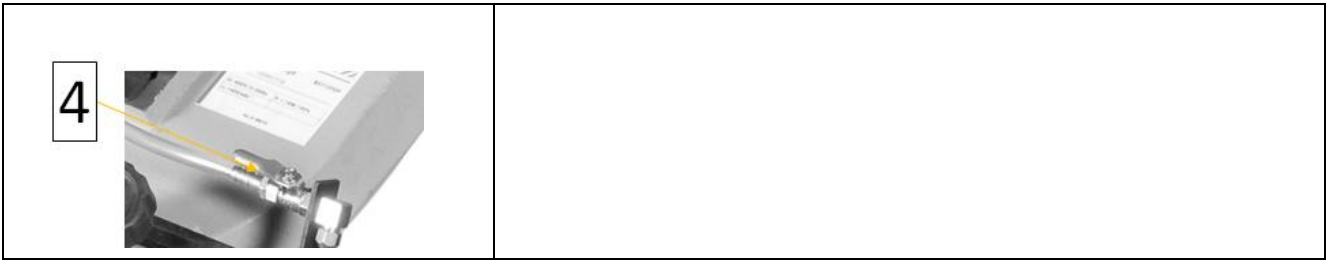

10 REINIGUNG, WARTUNG, LAGERUNG, ENTSORGUNG

10.1 Reinigung

HINWEIS



Falsche Reinigungsmittel können den Lack der Maschine angreifen. Verwenden Sie zum Reinigen keine Lösungsmittel, Nitroverdünnung oder andere Reinigungsmittel, die den Lack der Maschine beschädigen könnten. Beachten Sie die Angaben und Hinweise des Reinigungsmittelherstellers!

Bereiten Sie die Oberflächen auf und schmieren Sie die blanken Maschinenteile mit einem säurefreien Schmieröl ein. In weiterer Folge ist regelmäßige Reinigung Voraussetzung für den sicheren Betrieb der Maschine sowie eine lange Lebensdauer derselben. Reinigen Sie das Gerät deshalb nach jedem Einsatz von Spänen und Schmutzpartikeln.

10.2 Wartung

WARNUNG



Gefahr durch elektrische Spannung! Das Hantieren an der Maschine bei aufrechter Spannungsversorgung kann zu schweren Verletzungen oder sogar zum Tod führen. Trennen Sie die Maschine vor Wartungs- bzw. Instandhaltungsarbeiten stets von der Spannungsversorgung und sichern Sie sie gegen unbeabsichtigtes bzw. unbefugtes Wiedereinschalten!

Die Maschine ist wartungsarm und nur wenige Teile müssen gewartet werden. Ungeachtet dessen sind Störungen oder Defekte, die geeignet sind, die Sicherheit des Benutzers zu beeinträchtigen, umgehend zu beseitigen!

- Vergewissern Sie sich vor jeder Inbetriebnahme vom einwandfreien Zustand und ordnungsgemäßen Funktionieren der Sicherheitseinrichtungen.
- Kontrollieren Sie sämtliche Verbindungen zumindest wöchentlich auf festen Sitz.
- Überprüfen Sie regelmäßig den einwandfreien und lesbaren Zustand der Warn- und Sicherheitsaufkleber der Maschine.
- Verwenden Sie nur einwandfreies und geeignetes Werkzeug
- Verwenden Sie ausschließlich vom Hersteller empfohlene Originalersatzteile

10.3 Instandhaltung und Wartungsplan

Art und Grad des Maschinenverschleisses hängen in hohem Maß von den Betriebsbedingungen ab. Die nachfolgend angeführten Intervalle gelten bei Verwendung der Maschine innerhalb der festgelegten Grenzen:

Intervall	Komponente	Maßnahme
Nach jeder Inbetriebnahme	Maschine	<ul style="list-style-type: none"> • Maschine von Spänen säubern; • Planke Metallflächen mit einer dünner Schicht Öl schmieren • Sägeband entspannen • Gleitflächen des Schraubstockes, sowie die Sägebandführung mit leichtem Maschinenöl schmieren.
Nach jeweils 50 Betriebsstunden	Kühlmittel	Kühlmittel wechseln
	Alle beweglichen Verbindungsteile	mit einer dünnen Schicht Schmieröl oder Schmierfett einschmieren
Nach jeweils 100 Betriebsstunden	Getriebeöl	Getriebeölwechsel

10.4 Sägebandwechsel

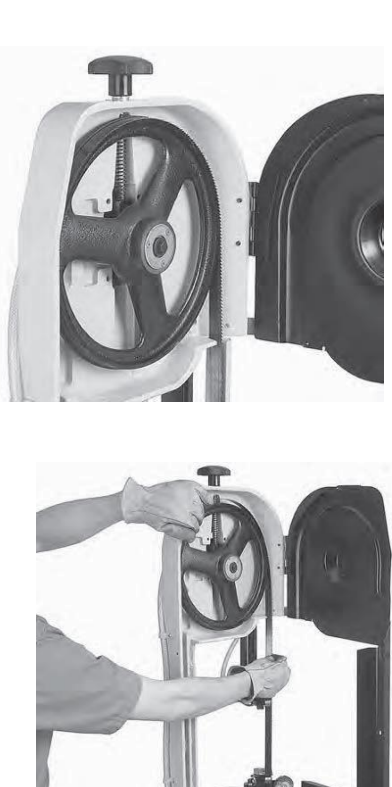
	<ul style="list-style-type: none"> ▪ Sägearm in oberste Stellung bringen, fixieren und Hydraulikregler schließen. ▪ Entfernen Sie die hintere Schutzabdeckung des Sägearmes. Dazu lösen und entfernen Sie sämtliche Schrauben. ▪ Lösen Sie das Sägeband mit dem Handrad vollständig. ▪ Nun können Sie das alte Sägeband vorsichtig entfernen. Verwenden Sie dazu schnittsichere Handschuhe. ▪ Beim Einlegen des neuen Sägebandes legen Sie dieses zuerst durch die Lager/Rollen der Sägebandführung ein. Anschließend legen Sie das Sägeband über die beiden Sägebandlaufräder. ACHTUNG: Achten Sie darauf, das neue Sägeblatt richtig einzulegen! Merken Sie sich dazu, in welche Richtung die Zahnung des alten Sägeblattes zeigt! ▪ Spannen Sie nun das Sägeband mit dem Handrad. ▪ Die richtige Sägeblattspannung ist ca. erreicht, wenn das Sägeblatt in der Mitte des Schnittbereiches mit einer Kraft von 50N um 2-3mm durchgedrückt werden kann. ▪ Drehen Sie per Hand eine Umlenkrolle und prüfen Sie den Lauf des Sägeblattes!
--	---

10.5 Getriebeöl-wechsel

HINWEIS



Altöle sind giftig und dürfen nicht in die Umwelt gelangen!
Kontaktieren Sie gegebenenfalls die lokalen Behörden für Informationen bezüglich der ordnungsgemäßen Entsorgung.



Im Normalfall muss das Getriebeöl alle 100 Betriebsstunden gewechselt werden. Auch nach dem Wechsel von Zahnrädern oder Ölverlust muss Getriebeöl nachgefüllt werden. Menge und empfohlener Schmiermitteltyp entnehmen Sie bitte den technischen Daten.

10.6 Ausrichten Sägebandführungen

Das Sägeband ist geführt. Die Sägebandführung ist für ein Sägeband der Dicke 0,9 mm voreingestellt. Die Sägebandführung kann mittels Lösen der Schraube eingestellt werden. Stellen sie sicher, dass die Lager das Sägeband leicht berühren, anschließend wird die Schraube (L) fixiert.

10.7 Lagerung

HINWEIS



Bei unsachgemäßer Lagerung können wichtige Maschinenteile beschädigt und zerstört werden. Lagern Sie verpackte oder bereits ausgepackte Teile nur unter den vorgesehenen Umgebungsbedingungen!

Lagern Sie die Maschine bei Nichtgebrauch an einem trockenen, frostsichereren und versperrbaren Ort um einerseits der Entstehung von Rost entgegenzuwirken, und um andererseits sicherzustellen, dass Unbefugte und insbesondere Kinder keinen Zugang zur Maschine haben.

10.8 Entsorgung



Beachten Sie die nationalen Abfallbeseitigungs-Vorschriften. Entsorgen Sie die Maschine, Maschinenkomponenten oder Betriebsmittel niemals im Restmüll. Kontaktieren Sie gegebenenfalls Ihre lokalen Behörden für Informationen bezüglich der verfügbaren Entsorgungsmöglichkeiten.

Wenn Sie bei Ihrem Fachhändler eine neue Maschine oder ein gleichwertiges Gerät kaufen, ist dieser in bestimmten Ländern verpflichtet, Ihre alte Maschine fachgerecht zu entsorgen.

11 FEHLERBEHEBUNG

WARNUNG



Gefahr durch elektrische Spannung! Das Manipulieren an der Maschine bei aufrechter Spannungsversorgung kann zu schweren Verletzungen oder zum Tod führen. Trennen Sie die Maschine vor der Durchführung von Arbeiten zur Fehlerbehebung daher zunächst immer von der Stromversorgung und sichern Sie sie gegen unbeabsichtigte Wiederinbetriebnahme!

Viele mögliche Fehlerquellen können bei ordnungsgemäßem Anschluss der Maschine an das Stromnetz bereits im Vorfeld ausgeschlossen werden.

Sollten sie sich außer Stande sehen, erforderliche Reparaturen ordnungsgemäß durchzuführen und/oder besitzen sie die vorgeschriebene Ausbildung dafür nicht, ziehen sie immer einen Fachmann zum Beheben des Problems hinzu.

Fehler	Mögliche Ursache	Behebung
Maschine startet nicht	<ul style="list-style-type: none"> ▪ Maschine ist nicht angeschlossen ▪ Sicherung oder Schütz kaputt ▪ Kabel beschädigt 	<ul style="list-style-type: none"> ▪ Alle el. Steckverbindungen überprüfen ▪ Sicherung wechseln, Schütz aktivieren ▪ Kabel erneuern
Sägeband kommt nicht auf Geschwindigkeit	<ul style="list-style-type: none"> ▪ Verlängerungskabel zu lang ▪ Motor nicht für bestehende Spannung geeignet ▪ schwaches Stromnetz ▪ Riemenspannung zu lose (nur BS712TOP) 	<ul style="list-style-type: none"> ▪ Austausch auf passendes Verlängerungskabel ▪ siehe Schaltdosenabdeckung für korrekte Verdrahtung ▪ Kontaktieren Sie den Elektro-Fachmann ▪ Riemenspannung erhöhen
Motor erhitzt sich sehr schnell	<ul style="list-style-type: none"> ▪ Motor erhält auf einer oder mehreren Phasen nicht genügend Strom 	<ul style="list-style-type: none"> ▪ Kontaktieren Sie den Elektro-Fachmann. Kein Garantiefall. Fehler Netzseitig.
Band läuft in die verkehrte Richtung	<ul style="list-style-type: none"> ▪ Phasen vertauscht 	<ul style="list-style-type: none"> ▪ Kontaktieren Sie den Elektro-Fachmann. Kein Garantiefall. Fehler Netzseitig.
Maschine vibriert stark	<ul style="list-style-type: none"> ▪ Steht auf unebenen Boden ▪ Motorbefestigung ist lose 	<ul style="list-style-type: none"> ▪ Neu einrichten ▪ Befestigungsschrauben anziehen
Schlechte Schnitte	<ul style="list-style-type: none"> ▪ Zu große Senkgeschwindigkeit ▪ Ungeeignetes Sägeband ▪ Stumpfes Sägeband ▪ Sägeband ist locker ▪ Sägebandführung ist verstellt 	<ul style="list-style-type: none"> ▪ Wählen Sie eine langsamere Senkgeschwindigkeit ▪ Verwenden Sie für Hartmetalle ein BI-Metallsägeband ▪ Wechseln Sie das Sägeband ▪ Spannen Sie das Sägeband ▪ Stellen Sie die Sägebandführung nach

12 PREFACE (EN)

Dear Customer!

This operating manual contains information and important notes for safe start-up and handling of the head band saw BS712TOP, BS712TOP-G hereinafter referred to as "machine" and for optional accessories: vertical table BS712TOPVST suitable for BS712TOP and BS712TOP-G.



The manual is an integral part of the machine and must not be removed. Keep it for later use in a suitable place, easily accessible to users (operators), protected from dust and moisture, and enclose it with the machine if the machine is passed on to third parties!

Please pay special attention to the chapter Safety!

Due to the constant further development of our products, illustrations and contents may differ slightly. If you notice any errors, please inform us.

Subject to technical changes!

Check the goods immediately after receipt and note any complaints on the consignment note when taking over the goods from the deliverer!

Transport damage must be reported separately to us within 24 hours.

HOLZMANN cannot accept any liability for unnoticed transport damage.

Copyright

© 2019

This documentation is protected by copyright. All rights reserved! Especially the reprint, the translation and the extraction of photos and illustrations will be prosecuted.

The place of jurisdiction shall be the Regional Court of Linz or the court responsible for 4170 Haslach.

Customer Service Address

HOLZMANN MASCHINEN GmbH
4170 Haslach, Marktplatz 4
AUSTRIA
Tel +43 7289 71562 - 0
Fax +43 7289 71562 - 4
info@holzmann-maschinen.at

13 SAFETY

This section contains information and important notes on safe commissioning and handling of the machine.



For your own safety, read these operating instructions carefully before putting the machine into operation. This will enable you to handle the machine safely and prevent misunderstandings as well as personal injury and damage to property. In addition, observe the symbols and pictograms used on the machine as well as the safety and hazard information!

13.1 Intended Use of the Machine

The machinery is intended exclusively for the following operations: For sawing/cutting through metals, castings and plastics, or other materials that are not hazardous to health or do not generate dust, within the specified technical limits.

HOLZMANN MASCHINEN assumes no responsibility or warranty for any other use or use beyond this and for any resulting damage to property or injury.

13.1.1 Technical Restrictions

The machine is intended for use under the following ambient conditions:

Rel. Humidity:	max. 70 %
Temperature (Operation)	+5° C bis +40° C
Temperature (Storage, Transport)	-20° C bis +50° C

13.1.2 Prohibited Applications / Hazardous Misapplications

- Operating the machine without adequate physical and mental aptitude
- Operating the machine without knowledge of the operating instructions
- Changes in the design of the machine
- Operating the machine in a potentially explosive environment (machine can generate ignition sparks during operation)
- Operating the machine outside the technical limits specified in this manual
- Remove the safety markings attached to the machine.
- Modify, circumvent or disable the safety devices of the machine.
- Processing of wood-based materials
- Machining of a workpiece which is not securely clamped in the vise.

The improper use or disregard of the versions and instructions described in this manual will result in the voiding of all warranty and compensation claims against Holzmann Maschinen GmbH.

13.2 User Requirements

The machine is designed for operation by one person. The physical and mental aptitude as well as knowledge and understanding of the operating instructions are prerequisites for operating the machine. Persons who, because of their physical, sensory or mental abilities or their inexperience or ignorance, are unable to operate the machinery safely must not use it without supervision or instruction from a responsible person.



Please note that local laws and regulations may determine the minimum age of the operator and restrict the use of this machine!

Put on your personal protective equipment before working on the machine.

Work on electrical components or equipment may only be carried out by a qualified electrician or under the instruction and supervision of a qualified electrician.

13.3 Safety Devices

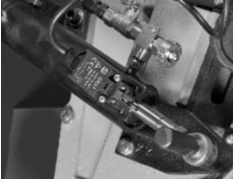
The machine is equipped with the following safety devices:

	<ul style="list-style-type: none"> • One protective cover on the belt cover monitored by microswitch (BS712TOP only)
	<ul style="list-style-type: none"> • One protective cover saw blade (back-side)
	<ul style="list-style-type: none"> • Micro switch saw arm/cylinder
	<ul style="list-style-type: none"> • Adjustable saw blade guide/guard

13.4 General Safety Instructions

To avoid malfunctions, damage and health hazards when working with the machine, the following points must be observed in addition to the general rules for safe working:

- Before start-up, check the machine for completeness and function. Only use the machine if the guards and other non-parting guards required for machining have been fitted, are in good operating condition and have been properly maintained.
- Choose a level, vibration-free, non-slip surface for the installation location.
- Ensure sufficient space around the machine!
- Ensure sufficient lighting conditions at the workplace to avoid stroboscopic effects.
- Ensure a clean working environment.
- Only use perfect saw blades that are free of cracks and other defects (e.g. deformations).
- Remove tool keys and other adjustment tools before switching on the machine.
- Keep the area around the machine free of obstacles (e.g. dust, chips, cut parts, etc.).
- Check the strength of the machine connections before each use.
- Never leave the running machine unattended. Switch off the machine before leaving the working area and secure it against unintentional or unauthorised recommissioning.
- The machine may only be operated, serviced or repaired by persons who are familiar with it and who have been informed of the hazards arising from this work.
- Ensure that unauthorised persons maintain a safe distance from the machine and keep children away from the machine.
- When working on the machine, never wear loose jewellery, loose clothing, ties or long, open hair.
- Hide long hair under hair protection.
- Wear close-fitting protective clothing and suitable protective equipment (eye protection, dust mask, ear protection; gloves only when handling tools).
- Always work with care and the necessary caution and never use excessive force.
- Do not overload the machine!
- Shut down the machine and disconnect it from the power supply before carrying out any adjustment, conversion, cleaning, maintenance or repair work. Before starting any work on the machine, wait until all tools or machine parts have come to a complete standstill and secure the machine against unintentional restarting.
- Do not work on the machine if it is tired, not concentrated or under the influence of medication, alcohol or drugs!
- Do not use the machine in areas where vapours from paints, solvents or flammable liquids represent a potential danger (danger of fire or explosion!).

13.5 Electrical Safety

- Ensure that the unit is earthed.
- Only use suitable extension cords.
- Proper plugs and suitable sockets reduce the risk of electric shock!
- Use of the power tool in a humid environment is only permitted if the power source is protected by a residual current circuit breaker.

13.6 Special Safety Instructions for Band-Saws

- Risk of injury to hands/fingers from the saw blade during operation.
- Risk of injury/cutting hazard due to unburred cutting edges.
- Risk of injury due to breakage or ejection of the saw blade or parts thereof, especially in the event of overloading or incorrect running direction of the saw blade.
- Hearing damage, unless the user has taken precautions for hearing protection.
- Risk of injury to the eye from flying parts, also with protective goggles.

13.7 Hazard Warnings

Despite their intended use, certain residual risks remain. Due to the design and construction of the machine, hazardous situations may occur when handling the machines, which are identified as follows in these operating instructions:

DANGER



A safety instruction designed in this way indicates an imminently hazardous situation which, if not avoided, will result in death or serious injury.

WARNING



Such a safety instruction indicates a potentially hazardous situation which, if not avoided, may result in serious injury or even death.

CAUTION



A safety instruction designed in this way indicates a potentially hazardous situation which, if not avoided, may result in minor or moderate injury.

NOTE



A safety notice designed in this way indicates a potentially hazardous situation which, if not avoided, may result in property damage.

Irrespective of all safety regulations, your common sense and appropriate technical suitability/training are and will remain the most important safety factor for error-free operation of the machine. **Safe working depends primarily on you!**

14 TRANSPORT

WARNING



Damaged or insufficiently strong hoists and load slings can result in serious injury or even death. Therefore, check hoists and load slings for sufficient load capacity and perfect condition before use. Attach the loads carefully. Never stand under suspended loads!

To ensure proper transport, also observe the instructions and information on the transport packaging regarding centre of gravity, attachment points, weight, means of transport to be used and the prescribed transport position, etc.

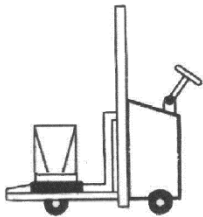

Before unpacking, transport the delivered product with a lift truck or stacker to the desired installation site.

The machine is heavy. Load lifting slings are required to remove it from the packaging. They can be attached underneath the table to lift the machine and therefore lift the machine from the transport pallet.

If you transport the machine with a vehicle, make sure that the load is properly secured, and secure the wheels so that the machine remains fixed in position!

15 ASSEMBLY

15.1 Preparatory activities

15.1.1 Delivery content

Please check the product contents immediately after receipt for any eventual transport damage or missing parts. Claims from transport damage or missing parts must be placed immediately after initial machine receipt and unpacking before putting the machine into operation. Please understand that later claims cannot be accepted anymore.

15.1.2 Workplace requirements

The workplace has to fulfill the requirements.

The ground has to be even, in level and hard. It must be suitable at least to weight it with double weight per square meter than the machines net weight.

The chosen workplace must have access to a suitable electric supply net that complies with the machines requirements.

You must also secure a distance of at least 0.8 m around the machine all around. In front of and behind the machine, the necessary distance for feeding long workpieces must be provided.

15.1.3 Cleaning the machine (after unpacking)

Remove the corrosion protection agent that is applied to the parts without painting. This can be done with the usual solvents. Do not use nitro solvents or similar agents and under no circumstances use water.

15.1.4 Removing the transport lock

	<p>Remove the transport lock (1) from the machine.</p>
--	--

15.2 Assembly

The machine comes pre-assembled, it is necessary to reassemble the components that have been disassembled for transport according to the following instructions.

	<p>1. Wheel assembly Slide the axle (1) through the holes in the machine base. Attach the washer (2) and wheel. Secure wheel with cotter pin (3). 2 axles and 4 wheels must be mounted on the machine..</p>
	<p>2. Workpiece stop assembly Fix the workpiece stop with a screw in the holder (1). Position the workpiece stop and fix it with locking screw (2)</p>
	<p>3. Cylinder assembly Assemble the lowering cylinder (5) at the lower position (1) on the machine as shown and secure with the nut (2). Mount the lowering cylinder at the upper position (3) using the bolt (4).</p>
	<p>4. Coolant pump assembly Attach the coolant pump (1) to the tank (2) with 2 screws (4) and nut (3). Insert the nut (3) into the recess in the tank. Fit the coolant supply hose (6) to the pump connection (5). Put the tank (2) back into the machine and place the chip sieve (7) at the drain to the tank.</p>

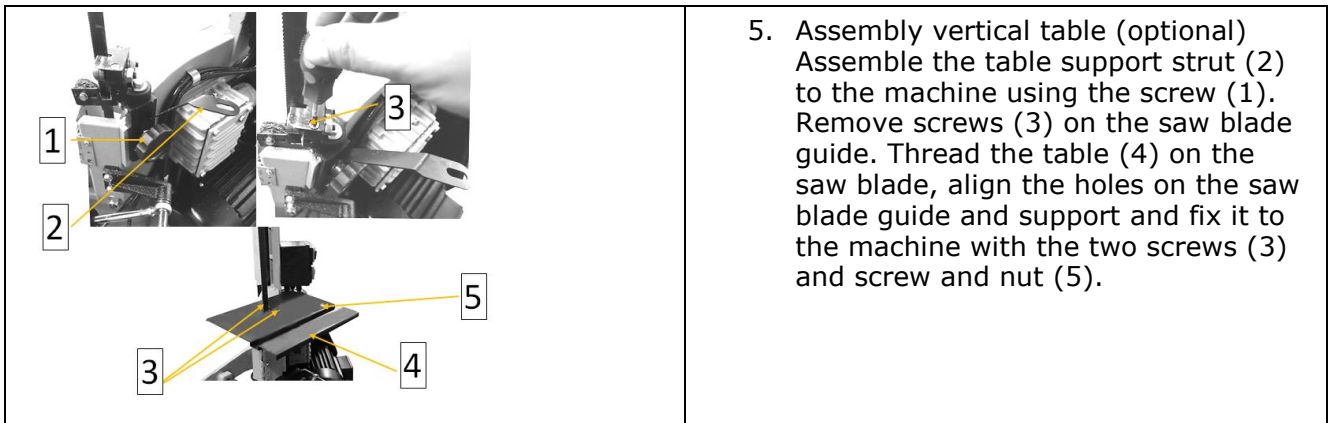

15.3 Power supply

WARNING



Dangerous electrical voltage! Connection of the machine as well as electrical inspections, maintenance and repair may only be carried out by qualified personnel or under the supervision and supervision of a qualified electrician!

NOTICE



Heavy current machines must always be connected to 3 phases and an earthing. Check the correct running direction of the lathe immediately after making the electrical connection! If necessary, replace two of the three phases (L1/L2 or L1/L3)!

The machine is operated with high voltage current (400 V, 3~, 50 Hz). The use of 16 A fuses is recommended.

15.3.1 Establishing the power connection

To connect the machine to the electrical mains, proceed as follows:

- Check that the supply voltage and current frequency correspond to the specifications on the machine nameplate.
- Use a suitable device to check that the zero connection and earthing are working properly.
- The power supply circuit must be equipped with overvoltage protection (RCD with maximum residual current of 30 mA).
- For the required cross-section of the supply cables, please refer to the current carrying capacity table. (Make sure that the cables are in good condition and suitable for power transmission. Undersized cables reduce the power transmission and heat up considerably.)
- Connect the supply cables to the corresponding terminals in the input box (L1, L2, L3, N, PE) - see following figure. If there is a CEE plug, the connection to the mains is made by an appropriately supplied CEE coupling (L1, L2, L3, N, PE).

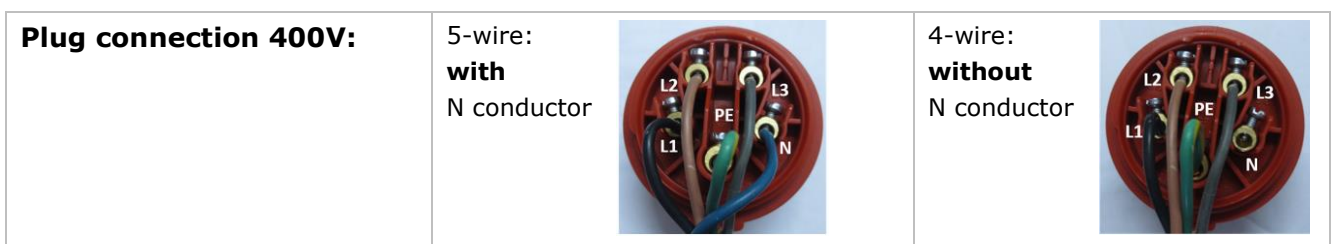

16 OPERATION

Device to be operated in a perfect state only. Inspect the device visually every time it is to be used. Check in particular the safety equipment, electrical controls, electric cables and screwed connection for damage and if tightened properly. Replace any damaged parts before operating the device.

16.1 Operation instructions

WARNING



Carry out all setting and adjustment work only after disconnecting from the electrical mains!

NOTICE



Check the machine before starting work:

- Safety devices in place and in good condition
- Check saw blade for wear and tear and replace if necessary
- Check coolant level and fill up if necessary
- Check moving parts for ease of movement
- Check all components for correct seating and functioning especially the screws of saw blade guard and the lever.
- All tool for maintenance/servicing removed from machine.
- Place the saw blade guard as close as possible to the workpiece

Check before each cut:

- Cutting angle correctly adjusted?
- Vice fixed?
- Make sure that the material to be machined is properly fixed in the vice.
- Make sure that coolant circulates properly.
- Saw band direction correct?
- **Long workpieces must be supported (eg stand, roll stand,...)**
- **Always run the motor at full speed before you start cutting (wait at least 30sec after starting the saw blade)**
- **Never start the machine with the saw blade pressed down (10mm distance)**

16.2 Operation

16.2.1 Switching the machine ON/OFF

	<p>The saw blade is started by pressing the button (1).</p> <p>Saw blade is stopped by pressing the button (2).</p>
---	---

16.2.1 Switching the coolant pump ON/OFF

	<p>Coolant pump is started by pressing the button (3).</p> <p>Coolant pump is stopped by pressing the button (4).</p>
---	---

16.3 Settings/machine adjustments

16.3.1 Saw blade tension

	<p>Correct saw blade tension is essential for a long life of the saw blade and to ensure the quality of the cut. For this purpose the saw blade tension must be adjusted with the handwheel Saw blade tension (1).</p> <p>NOTE: The correct saw blade tension is approximately achieved when the saw blade can be pushed through 2-3mm in the middle of the cutting area with a force of 50N.</p>
---	--

16.3.2 Adjusting the saw blade tracking

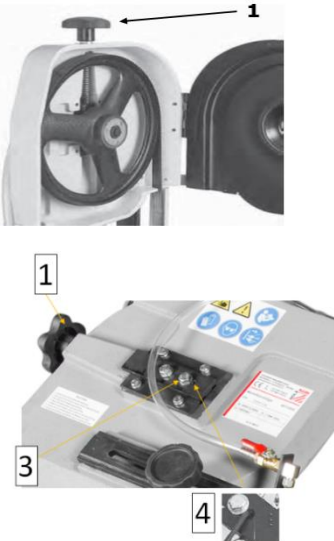
	<p>The saw blade tracking has been adjusted in the factory. However, if adjustment is necessary because the saw blade does not run centrally on the saw blade wheel, the following steps must be carried out::</p> <ul style="list-style-type: none"> • Move the saw arm to its uppermost position, fix it and close the hydraulic control. • Remove the rear protective cover of the saw arm. To do this, loosen and remove all screws. • Loosen the hexagon head screws (3) (only loosen, do not remove) • Loosen the saw blade tension completely with the hand wheel (1) • Use the adjusting screw (4) to adjust the inclination of the wheel and thus the saw band track. <ul style="list-style-type: none"> ◦ Tightening the screw (4) moves the saw band to the shoulder side of the wheel, ◦ Loosening moves the belt away. <p>and then re-tighten the hexagon head screw (3). Now tension the saw blade with the handwheel Finally the tracking must be checked, if it is not yet correct repeat the above steps</p>
--	---

16.3.3 Saw blade guide

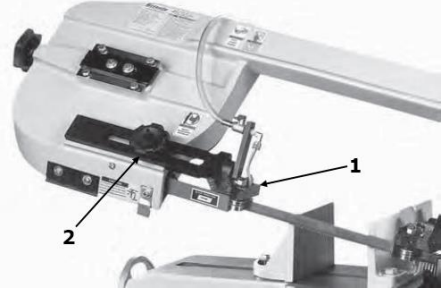
	<p>The saw blade guide should be close to the workpiece. This helps to ensure a clean cut. Therefore</p> <ul style="list-style-type: none"> - Release the saw-bar guide adjustment knob (2) - And move the saw blade guide (1) to the desired position - Adjusting knob (2) Clamp saw blade guide again
---	--

16.4 Clamping the workpiece

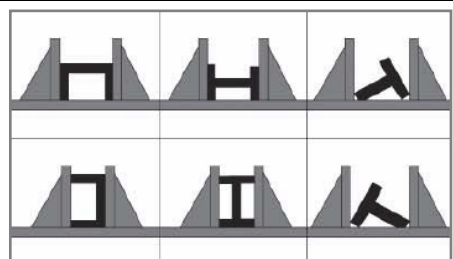
	<p>Open the vice with the hand wheel</p> <ul style="list-style-type: none"> • Insert workpiece so that it rests against the fixed jaw • Insert workpiece correctly (see figure on the right) • Protruding workpieces must be supported! • Move the movable jaws to the workpiece by turning the handwheel and clamp the workpiece • Use the adjustable workpiece fence to cut workpieces of the same length.
---	---

16.5 Adjusting the cutting angle

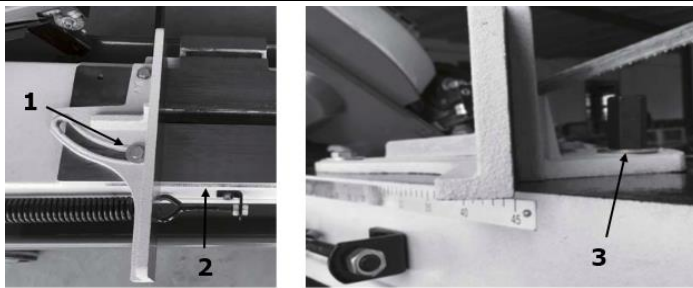

The cutting angle between vice and saw blade can be adjusted within the specified angle range.

Procedure:

- Loosen nut (1)
- Move the vice jaw to the desired position (scale 2) and retighten the nut.
- - Tighten the clamping screw after clamping the workpiece with the vice jaws (3)

16.6 Adjusting the saw blade speed

BS712TOP

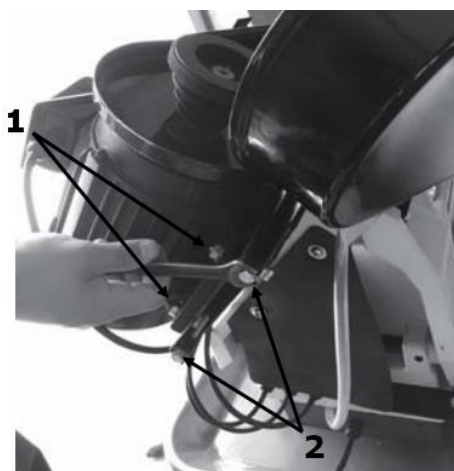

1. stop machine and wait for standstill
2. open the V-belt cover
3. loosen the V-belt tension:
To do this, loosen the motor fixing screws 4 pieces (1). Loosen the belt tension with tensioning screws (2) and select the desired saw blade speed by turning the belts according to the diagram and re-establish the V-belt tension.
4. close the V-belt cover again

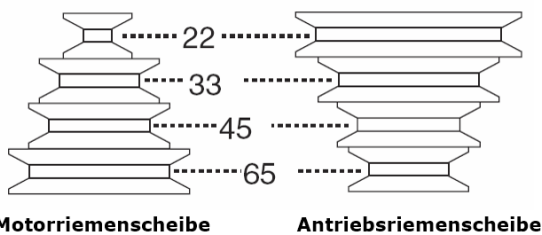

BS712TOP-G

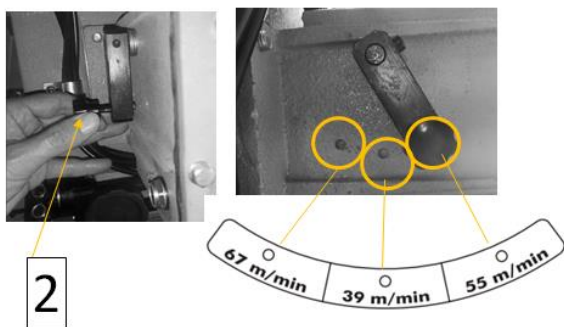
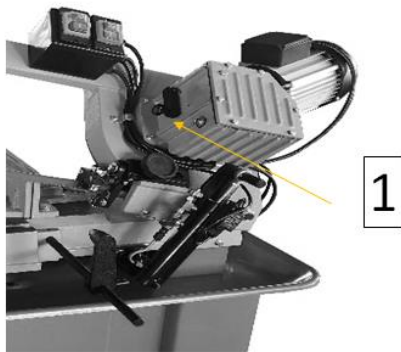

The BS712TOP-G is equipped with a gearbox that allows the saw blade speed to be changed quickly.

A total of three speeds can be selected, 39m/min, 55m/min and 67m/min.

You can place the position pin (2) of the selection lever (1) in different holes to change the speed of the saw blade.

NOTICE



Change speed only while the machine is running.

16.7 Performing a cut

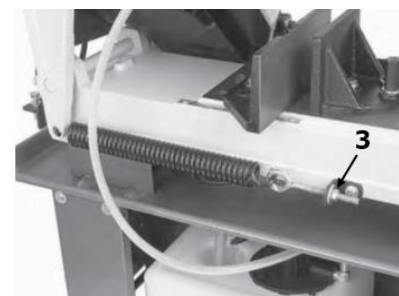

1. lift the saw arm to the maximum height to release the spring. Close the ON/OFF valve (2) and feed control (1) to hold the arm in position.
2. adjust the spring preload with screw (3) so that the spring is just not preloaded.
3. Note: When the spring preload is increased, the cutting pressure is reduced.
4. Note: The spring preload adjustment is a presetting and may need to be readjusted.
5. clamping the workpiece
6. open the on/off valve (2) and position the saw blade a few mm above the workpiece by slightly opening the feed rate valve (1).
7. then close the valve again to hold the saw arm in position.
8. check if selected cutting speed is suitable or adjust if necessary.
9. starting the machine
10. start coolant pump
11. adjust the coolant amount using the adjusting valve (4).
12. open valves (2) and slowly open the feed rate valve (1) and let the saw cut at an appropriate feed rate.
13. when the cut is complete (lower position reached), the machine switches off automatically by the limit switch.
14. The cutting process can also be stopped by pressing the OFF button

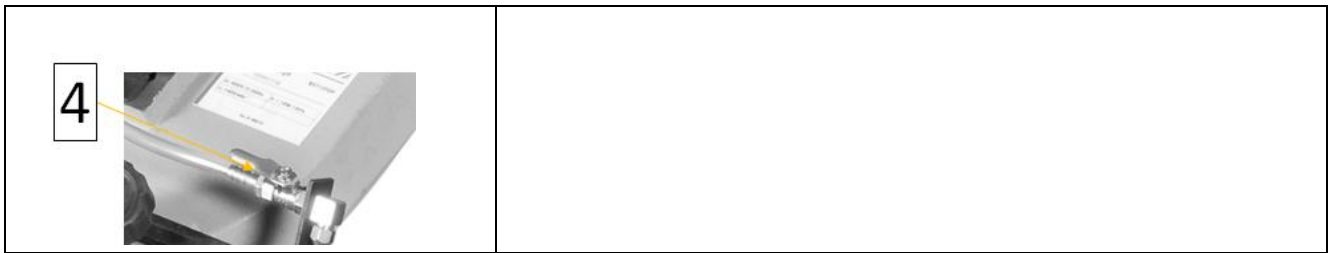

17 CLEANING

NOTICE



Wrong cleaning agents can attack the varnish of the machine. Do not use solvents, nitro thinners, or other cleaning agents that could damage the machine's paint. Observe the information and instructions of the cleaning agent manufacturer!

Prepare the surfaces and lubricate the bare machine parts with an acid-free lubricating oil. Regular cleaning is a prerequisite for the safe operation of the machine and its long service life. Therefore, clean the device after each use of chips and dirt particles.

18 MAINTENANCE

WARNING



Danger due to electrical voltage! Handling the machine with the power supply up may result in serious injury or death. Always disconnect the machine from the power supply before servicing or maintenance work and secure it against unintentional restart!

The machine is low-maintenance and only a few parts have to be serviced. Nevertheless, any faults or defects which may affect the safety of the user must be rectified immediately!

- Before each start-up, make sure that the safety devices are in perfect condition and function properly.
- Check all connections for tightness at least once a week.
- Regularly check that the warning and safety labels on the machine are in perfect and legible condition.
- Use only proper and suitable tools.
- Only use original spare parts recommended by the manufacturer.

18.1 Inspection and Maintenance Plan



The type and degree of machine wear depends to a large extent on the operating conditions. The following intervals apply when the machine is used within the specified limits:

Interval	component	Action
After work	machine	<ul style="list-style-type: none"> • Clean the machine from chips; • lubricate plank metal surfaces with a thin layer of oil • Release tensino of the saw blade • Lubricate the sliding surfaces of the vice and the saw blade guide with light machine oil.
After every 50 operating hours	coolant	Exchange coolant
	Moving parts	lubricate with a thin layer of lubricating oil or grease
After every 100 operating hours	Gear box	Oil-exchange

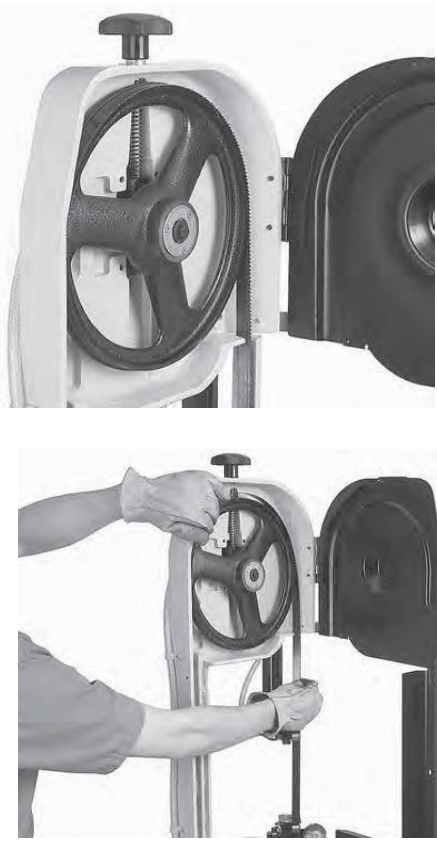
18.2 Saw blade replacement

	<ul style="list-style-type: none"> ▪ bring the saw arm to its uppermost position, fix it and close the hydraulic control. ▪ Remove the rear protective cover of the saw arm. To do this, loosen and remove all screws. ▪ Loosen the saw blade completely with the handwheel. ▪ Now you can carefully remove the old saw blade. Use cut-resistant gloves for this. ▪ When inserting the new saw blade, first insert it through the roller/bearings of the saw blade guide. Then place the saw blade over the two saw blade wheels. ATTENTION: Make sure to insert the new saw blade correctly! Remember in which direction the teeth of the old saw blade point! ▪ Now tension the saw blade with the handwheel. ▪ The correct saw blade tension is approximately achieved when the saw blade can be deflected laterally by 3mm with a force of 50N in the middle of the cutting area. ▪ Turn a saw band wheel by hand and check the tracking of the saw blade!
--	--

18.3 Gear oil change

NOTICE		
		<p>Waste oils are toxic and must not be allowed to enter the environment! If necessary, contact the local authorities for information on proper disposal.</p>

	<p>Normally the gear oil must be changed every 100 operating hours. Gearbox oil must also be topped up after changing gears or oil loss. Amount and recommended oil-type please refer to technical data</p>
---	---

18.4 Alignment of saw blade guides

	<p>The saw blade is guided. The saw blade guide is preset for a saw blade of 0.9 mm thickness. The saw blade guide can be adjusted by loosening the screw. Make sure that the bearings are in light contact with the saw blade, then fix the screw (L).</p>
--	---

19 STORAGE

NOTICE	
	<p>Improper storage can damage and destroy important components. Only store packed or unpacked parts under the intended environmental conditions!</p>

When not in use, store the machine in a dry, frost-proof and lockable place to prevent the formation of rust on the one hand and to ensure that unauthorised persons and in particular children have no access to the machine on the other.

20 DISPOSAL



Observe the national waste disposal regulations. Never dispose of the machine, machine components or equipment in residual waste. If necessary, contact your local authorities for information on the disposal options available. If you buy a new machine or an equivalent device from your specialist dealer, he is obliged in certain countries to dispose of your old machine properly.

21 TROUBLE SHOOTING

WARNING



Danger due to electrical voltage! Manipulating the machine with the power supply up may result in serious injury or death. Before carrying out any troubleshooting work, always disconnect the machine from the power supply and secure it against unintentional recommissioning.

Many possible sources of error can be excluded in advance if the machine is properly connected to the mains.

If you are unable to carry out necessary repairs properly and/or do not have the required training, always consult a specialist to solve the problem.

Fault	Possible cause	Remedy
Machine does not start	<ul style="list-style-type: none"> ▪ Machine not connected to power supply ▪ Fuse of power circuit defect or not suitable ▪ Cable defect 	<ul style="list-style-type: none"> ▪ Check all power connections ▪ Change fuse ▪ Change cable
Saw band does not come to full speed, no power	<ul style="list-style-type: none"> ▪ To long extension cord ▪ Power supply not matching with motor requirements. ▪ Weak, instable/volatile power supply ▪ V-belt tension too low (BS712TOP) 	<ul style="list-style-type: none"> ▪ change to suitable extension cord with sufficient cross-section, insulation and length ▪ Let check by electrician ▪ Contact electric power company ▪ Adjuste V-Belt tension
Motor gets hot very fast and has weak performance	<ul style="list-style-type: none"> ▪ Motor does not receive power on one or even 2 phases 	<ul style="list-style-type: none"> ▪ Shut off machine immediately. Let the connection to supply circuit be checked by an electrician!
Saw band runs in opposite direction	<ul style="list-style-type: none"> ▪ 2 of the 3 leading phases are switched whether in Plug or socket 	<ul style="list-style-type: none"> ▪ Shut off machine immediately. Let the connection to supply circuit be corrected by an electrician!
Machine vibrates	<ul style="list-style-type: none"> ▪ Placed on uneven underground ▪ Motor or any other parts loose 	<ul style="list-style-type: none"> ▪ modify ▪ check all screw joints if tightened
Bad cuts	<ul style="list-style-type: none"> ▪ too high descent velocity ▪ unsuitable saw band for cutted material ▪ worn saw band ▪ saw band not tensioned correctly ▪ saw band guide outbalanced 	<ul style="list-style-type: none"> ▪ Reduce the descent velocity ▪ Use e.g. for stainless steel HQ Bi-Metal bands only ▪ replace ▪ tension saw band correctly ▪ readjust saw band guide

22 PRÓLOGO (ES)

¡Estimado cliente!:

Estas instrucciones de servicio contienen informaciones e indicaciones importantes sobre la puesta en marcha y el manejo de la sierra de cinta metálica BS712TOP, BS712TOP-G, a continuación denominada máquina para simplificar el texto, y de su accesorio opcional: La mesa vertical BS712TOPVST a medida para la BS712TOP y la BS712TOP-G.



El manual forma parte de la máquina y no debe guardarse aparte de ella. ¡Consérvelo para futuras consultas en un lugar adecuado de fácil acceso para el usuario (operario) y protegido del polvo y de la humedad y adjúntelo a la máquina en caso de que la transfiera a terceros!

¡Preste especial atención al capítulo Seguridad!

Debido al constante desarrollo de nuestros productos, las ilustraciones y los contenidos pueden diferir ligeramente. Si detecta algún fallo, comuníquenoslo.

¡Sujeto a modificaciones técnicas!

¡Compruebe la mercancía inmediatamente después de la recepción y anote las posibles reclamaciones en la carta de porte al recibir la mercancía del transportista!

Los daños ocasionados durante el transporte deben notificarse por separado en un plazo de 24 horas.

Holzmann no podrá asumir ningún tipo de responsabilidad por los daños ocasionados por el transporte que no se hayan detectado.

Derechos de propiedad

© 2019

La presente documentación está protegida por la ley de propiedad intelectual. ¡Todos los derechos reservados! En particular, serán objeto de procedimientos judiciales la reimpresión, traducción y la extracción de fotos e ilustraciones.

Se acuerda que el tribunal de jurisdicción será el tribunal regional de Linz o el tribunal competente para 4170 Haslach.

Dirección del servicio postventa

HOLZMANN MASCHINEN GmbH

AT-4170 Haslach, Marktplatz 4

AUSTRIA

Tel +43 7289 71562 - 0

Fax +43 7289 71562 - 4

info@holzmann-maschinen.at

23 SEGURIDAD

Esta sección contiene información e indicaciones esenciales relativas a la puesta en marcha y manejo seguros de la máquina.



Para su seguridad, lea atentamente las presentes instrucciones de servicio antes de poner en marcha la máquina. Esto le permitirá manipular de manera segura la máquina y evitar, de este modo, malentendidos, así como daños personales y materiales. ¡Observe, además, los símbolos y pictogramas utilizados en la máquina, así como las indicaciones de seguridad y las advertencias de peligro!

23.1 Uso conforme a las especificaciones

La máquina ha sido diseñada exclusivamente para llevar a cabo las siguientes tareas:

Para serrar/separar metales, material de fundición y plásticos, u otros materiales no insalubres o que no generan polvo,, respectivamente dentro de los límites técnicos indicados.

HOLZMANN MASCHINEN no asumirá ninguna responsabilidad ni serán motivo de garantía otros usos o cualquier uso que no sea el previsto y los daños materiales o lesiones resultantes.

23.1.1 Limitaciones técnicas

La máquina ha sido diseñada para utilizarse en las siguientes condiciones ambientales:

Humedad rel.:	máx. 70%
Temperatura (funcionamiento)	+5° C a +40° C
Temperatura (almacenamiento, transporte)	-20° C a +50° C

23.1.2 Aplicaciones prohibidas / aplicaciones indebidas peligrosas

- Operar la máquina sin actitudes físicas ni mentales adecuadas
- Operar la máquina sin conocer las instrucciones de servicio
- Modificaciones del diseño de la máquina
- Operar la máquina en entornos con riesgo de explosión (la máquina puede generar chispas durante el funcionamiento)
- Operar la máquina fuera de los límites técnicos especificados en el presente manual.
- Retirar las indicaciones de seguridad colocadas en la máquina
- Modificar, puentear o desactivar los dispositivos de seguridad de la máquina
- Procesamiento de materiales de madera
- Procesamiento de una pieza de trabajo que no está firmemente sujeta en el tornillo de banco.

El uso indebido o la inobservancia de las informaciones e indicaciones contenidas en el presente manual anulará todos los derechos de garantía y de reclamaciones por daños y perjuicios contra Holzmann Maschinen GmbH.

23.2 Requisitos del usuario

La máquina ha sido diseñada para ser operada por una persona. Los requisitos para operar la máquina son la aptitud física y mental y conocer y comprender las instrucciones de servicio. Aquellas personas que, como consecuencia de sus capacidades físicas, sensoriales o mentales o de su inexperiencia o desconocimiento, no sean capaces de operar la máquina con seguridad, no deben utilizarla sin la supervisión o la instrucción de una persona responsable.

¡Tenga en cuenta que las leyes y disposiciones locales pueden estipular la edad mínima del operario y restringir el uso de esta máquina!

Antes de trabajar en la máquina, póngase el equipo de protección individual.

Los trabajos en los componentes o equipos eléctricos sólo deben ser llevados a cabo por personal especializado en sistemas eléctricos o bajo la instrucción y supervisión de personal especializado en sistemas eléctricos.

23.3 Dispositivos de seguridad

La máquina está equipada con los siguientes dispositivos de seguridad:

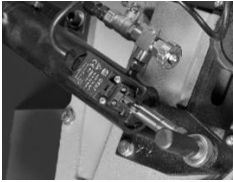
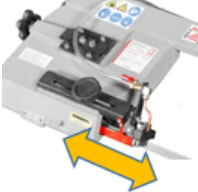
	<ul style="list-style-type: none"> • Una cubierta protectora en la cubierta de la correa, monitoreada por un microinterruptor (solo BS712TOP)
	<ul style="list-style-type: none"> • una cubierta protectora en la cinta de la sierra (dorso)
	<ul style="list-style-type: none"> • microinterruptores en el brazo de la sierra/cilindro
	<ul style="list-style-type: none"> • guías ajustables /cubierta para la hoja de la sierra

23.4 Indicaciones generales de seguridad

Para evitar fallos de funcionamiento, daños y efectos perjudiciales para la salud, además de las normas generales de seguridad en el trabajo, se deben tener en cuenta los siguientes puntos al trabajar en la máquina:

- Compruebe la integridad y el funcionamiento de la máquina antes de ponerla en marcha. Utilice la máquina sólo si los resguardos necesarios para llevar a cabo el mecanizado y el resto de dispositivos de protección se han instalado, están en buenas condiciones de funcionamiento y con un mantenimiento correcto.
- Como lugar de instalación, seleccione una superficie nivelada, sin vibraciones y antideslizante.
- ¡Asegúrese de que haya suficiente espacio alrededor de la máquina!
- Asegúrese de que hay suficiente iluminación en el lugar de trabajo para evitar efectos estroboscópicos.
- Asegúrese de que el entorno de trabajo esté limpio
- Utilice únicamente hojas de sierra que estén en perfecto estado, que no presenten fisuras ni otros defectos (p. ej., deformaciones).
- Retire las llaves de las herramientas y otras herramientas de ajuste antes de conectar la máquina.
- Mantenga el área alrededor de la máquina libre de obstáculos (p. ej., polvo, virutas, piezas de trabajo cortadas, etc.).
- Compruebe la resistencia de las conexiones de la máquina antes de utilizarla.
- No deje nunca desatendida la máquina cuando esté en marcha. Desconecte la máquina antes de salir del área de trabajo y asegúrela contra arranques accidentales o no autorizados.
- El manejo, los trabajos de mantenimiento o los de reparación sólo deben ser llevados a cabo por personal que esté familiarizado con la máquina y haya sido instruido en los peligros que pueden surgir al llevar a cabo estos trabajos.
- Asegúrese de que las personas no autorizadas mantengan una distancia de seguridad adecuada con el aparato y, especialmente, mantenga a los niños alejados de la máquina.
- Al trabajar en la máquina, no lleve nunca joyas sueltas, ropa holgada, corbatas o el cabello largo y suelto.
- Oculte el cabello largo bajo una redcilla para el cabello.
- Use ropa de trabajo de protección ajustada, así como equipo de protección adecuado (protección ocular, máscara antipolvo, protección auditiva; guantes sólo en el caso de que manipule herramientas).

- Trabaje siempre con cuidado y precaución y no ejerza nunca una fuerza excesiva.
- ¡No sobrecargue la máquina!
- Apague la máquina y desconéctela de la fuente de alimentación antes de llevar a cabo trabajos de ajuste, de equipamiento, de limpieza, de mantenimiento o de reparación, etc. Antes de dejar de trabajar en la máquina, espere a que se hayan detenido completamente todas las herramientas o componentes de la máquina y asegure la máquina contra arranques accidentales.
- ¡No trabaje en la máquina si está cansado, desconcentrado o bajo la influencia de medicamentos, alcohol o drogas!
- No utilice la máquina en áreas, en las que los vapores de pinturas, los disolventes o los líquidos inflamables representen un peligro potencial (¡peligro de incendio o de explosión!).

23.5 Seguridad eléctrica

- Asegúrese de que la máquina está conectada a tierra.
- Utilice únicamente cables alargadores adecuados.
- Los enchufes homologados y las tomas de corriente adecuadas reducen el riesgo de sufrir descargas eléctricas.
- La máquina sólo se podrá utilizar en ambientes húmedos si la fuente de energía está protegida por un interruptor de corriente residual.

23.6 Indicaciones especiales de seguridad para sierras de cinta

- Riesgo de lesiones para las manos y los dedos debido a la cinta de sierra durante el funcionamiento del aparato.
- Peligro de lesiones/cortes por bordes de corte no desbarbados.
- Riesgo de sufrir lesiones por rotura o desprendimiento a alta velocidad de la cinta de la sierra o de partes de esta, sobre todo en caso de sobrecarga y por una dirección de marcha incorrecta de la cinta de la sierra.
- Daños auditivos, siempre que el usuario no tome ninguna medida para proteger los oídos.
- Riesgo de sufrir lesiones oculares producidas por piezas que salgan proyectadas, incluso llevando gafas de protección.

23.7 Advertencias de peligro

A pesar de que se utilice la máquina conforme a las especificaciones, sigue habiendo determinados riesgos residuales. Debido al diseño y a la construcción de la máquina, pueden producirse situaciones peligrosas al manipular las máquinas que se identifican en el presente manual de instrucciones de la siguiente manera:

PELIGRO



Una indicación de seguridad de este tipo indica una situación peligrosa inminente que de no evitarse tendrá como consecuencia la muerte o lesiones graves.

ADVERTENCIA



Una indicación de seguridad de este tipo indica una situación potencialmente peligrosa que de no evitarse tendrá como consecuencia lesiones graves o incluso la muerte.

ATENCIÓN



Una indicación de seguridad de este tipo indica una situación potencialmente peligrosa que de no evitarse tendrá como consecuencia lesiones leves o moderadas.

AVISO



Una indicación de seguridad similar indica una situación potencialmente peligrosa que de no evitarse puede producir daños materiales.

A pesar de todas las normas de seguridad, el sentido común y una adecuada aptitud/formación técnica son y seguirán siendo los factores de seguridad más importantes para operar sin problemas la máquina. ¡Trabajar de manera segura depende ante todo de usted!

24 TRANSPORTE

ADVERTENCIA



Los dispositivos de elevación y de sujeción de cargas dañados o que no tengan suficiente capacidad de carga pueden producir lesiones graves o incluso la muerte. Compruebe, por eso, si los dispositivos de elevación y de sujeción de cargas presentan suficiente capacidad de carga y se encuentran en perfecto estado antes de utilizarlos. Fije las cargas con cuidado. ¡No permanezca nunca bajo cargas suspendidas!

Para transportar la máquina de manera adecuada, observe también las instrucciones y la información del embalaje de transporte relativas al punto de gravedad, puntos de anclaje, peso, medios de transporte que se deben utilizar y la posición de transporte especificada, etc.



Transporte el producto entregado con una carretilla o un elevador a su emplazamiento antes de desembalarlo.

La máquina es muy pesada. Para sacarla del embalaje necesitará eslingas de alojamiento de la carga. Para elevar la máquina puede colocar las eslingas debajo de la mesa y subir la máquina del palé de transporte.

¡Si transporta la máquina en un vehículo, asegúrese de que la carga esté correctamente asegurada, y asegure las ruedas, de forma que la máquina quede fija en su posición!

25 MONTAJE

25.1 Tareas preparatorias

25.1.1 Volumen de suministro

Inmediatamente después de la recepción del suministro, compruebe si todos los componentes están en buen estado. Notifique inmediatamente a su distribuidor o a la empresa de transporte los daños o los componentes que falten. Además, los daños visibles causados por el transporte deben anotarse inmediatamente en el albarán de entrega, de conformidad con las disposiciones de la garantía; de lo contrario, la mercancía se considerará que ha debidamente aceptada.

25.1.2 El lugar de trabajo

Seleccione un lugar adecuado para la máquina. Observe los requisitos de seguridad. El suelo debe ser firme, llano y resistente a vibraciones y poder soportar, como mínimo, 2 veces el peso neto de la máquina.

El lugar elegido debe garantizar una conexión adecuada a la red eléctrica.

Además, se debe asegurar una distancia mínima de 0,8 m alrededor de la máquina. Debe haber suficiente espacio para introducir piezas de trabajo largas delante y detrás de la máquina.

25.1.3 Limpieza de la máquina

Quite el agente conservante que se aplica para proteger los componentes sin pintar de la corrosión. Esto se puede hacer con disolventes convencionales. No utilice disolventes nitro o productos similares y, en ningún caso, agua.

25.1.4 Retire el seguro de transporte

	<p>Retire el seguro de transporte (1) de la máquina.</p>
--	--

25.2 Ensamblaje

La máquina viene premontada, los componentes que han debido ser desmontados para realizar el transporte deberán ser montados de nuevo.

	<p>1. Montaje de las ruedas Pase el eje (1) por los agujeros del soporte de máquina. Coloque la arandela distanciadora (2) y la rueda. Asegure la rueda con la chaveta (3). Deben montarse en la máquina 2 ejes y 4 ruedas.</p>
	<p>2. Montaje del tope de pieza de trabajo Fije el tope de pieza de trabajo en el soporte (1) con el tornillo. Posicione el tope de pieza de trabajo y fíjelo con el tornillo de fijación (2)</p>
	<p>3. Montaje del cilindro de descenso Monte en la máquina el cilindro de descenso (5) en la posición inferior (1) tal como se muestra y asegúrelo con tuercas (2). Monte el cilindro de descenso en la posición superior (3) con pernos (4).</p>
	<p>4. Montaje de la bomba de refrigerante Fije la bomba de refrigerante (1) en el depósito (2) con 2 tornillos (4) y tuercas (3). Coloque las tuercas (3) en la cavidad en el depósito. Introduzca la manguera de entrada del refrigerante (6) en la conexión de la bomba (5). Coloque de nuevo el depósito (2) en la máquina y ponga la criba de virutas (7) cerca de la descarga hacia el depósito.</p>

	<p>5. Montaje de la mesa vertical (opcional) Monte la travesa de refuerzo de la mesa (2) en la máquina con el tornillo (1). Retire los tornillos (3) en la guía de la cinta de la mesa. Insertar la mesa (4) en la cinta de sierra, alinee los orificios en la guía de la cinta y el apoyo y fíjela en la máquina con los dos tornillos (3) y el tornillo y la tuerca (5).</p>
--	--

25.3 Conexión eléctrica

ADVERTENCIA



¡Tensiones eléctricas peligrosas! ¡La conexión de la máquina, así como las pruebas eléctricas, los trabajos de mantenimiento y de reparación sólo pueden ser realizados por personal cualificado o bajo la instrucción y supervisión de un electricista cualificado!

AVISO



Las máquinas que operan con corriente de alimentación deben estar conectadas siempre con 3 fases y toma de tierra. ¡Directamente después de entablar la conexión eléctrica, compruebe si el sentido de rotación es el correcto! De ser preciso, ¡deberá cambiar dos de las tres fases (L1/L2 o L1/L3)! ¡

La máquina funciona con corriente de alimentación (400 V, 3~, 50 Hz). Se recomienda utilizar fusibles de 16 A.

25.3.1 Establecimiento de la conexión a la corriente de alto voltaje

Proceda de la siguiente manera para conectar la máquina a la red eléctrica:

- Compruebe que la tensión y la frecuencia de alimentación cumplen las especificaciones de la placa de características de la máquina.
- Utilice un aparato adecuado para comprobar la funcionalidad de la conexión cero y de la toma de tierra.
- El circuito de la fuente de alimentación debe equiparse con una protección contra sobretensiones (RCD con una corriente residual máxima de 30mA).
- Consulte la tabla de capacidad de corriente para conocer la sección transversal necesaria de los cables de alimentación. (Asegúrese de que los cables estén en buen estado y son adecuados para la transmisión de energía. ¡Los cables de tamaño inferior reducen la transmisión de energía y se calientan considerablemente!)
- Conecte los cables de alimentación a los bornes correspondientes de la caja de entrada (L1, L2, L3, N, PE) (Vea la siguiente figura). Si dispone de conector CEE la conexión a la red se efectúa con un acoplamiento CEE con la alimentación correspondiente (L1, L2, L3, N, PE)

<p>Conexión de enchufe 400V:</p>	<p>cable de 5 hilos: con conductor N</p>	<p>cable de 4 hilos: sin conductor N</p>
---	---	---

26 FUNCIONAMIENTO

Ponga la máquina en funcionamiento únicamente si se encuentra en perfecto estado. Antes de poner la máquina en funcionamiento, se debe inspeccionar visualmente. Los dispositivos de seguridad, los conductos eléctricos y los elementos de mando deben comprobarse cuidadosamente. Compruebe si las uniones roscadas presentan daños y están bien apretadas.

26.1 Instrucciones de funcionamiento

ADVERTENCIA



¡Lleve a cabo todos los trabajos de reequipamiento y ajuste sólo cuando la máquina esté desconectada de la red eléctrica!

AVISO



Antes de comenzar a trabajar revisar la máquina:

- Dispositivos de seguridad presentes y en correcto estado
- Grado de desgaste de la cinta de la sierra y, si procede, renovar
- Control del nivel de refrigerante y, si procede, rellenar
- Revisar la facilidad de movimiento de las piezas móviles
- ¡Comprobar el correcto asiento y funcionamiento de todos los componentes, especialmente los tornillos del protector de la hoja de la sierra y de la palanca!
- Retirar de la máquina todas las herramientas para el mantenimiento/la revisión.
- Protección de la hoja de la sierra ubicada lo más cercana posible a la pieza de trabajo.

Antes de cada paso comprobar:

- ¿Está correctamente configurado el ángulo?
- ¿Se ha fijado adecuadamente el tornillo de banco?
- Asegúrese de que el material que se procesa está correctamente fijado en el tornillo de banco.
- Asegúrese de que el refrigerante circula correctamente.
- Dirección de marcha de la cinta de la sierra
- **Las piezas de trabajo largas, que asoman, deben estar apoyadas en un caballete**
- **Antes de comenzar a cortar deje que el motor funcione a la máxima velocidad**
- **¡No arrancar nunca la máquina si se está ejerciendo presión sobre la cinta de la sierra!**

26.2 Manejo

26.2.1 Encendido/apagado de la máquina

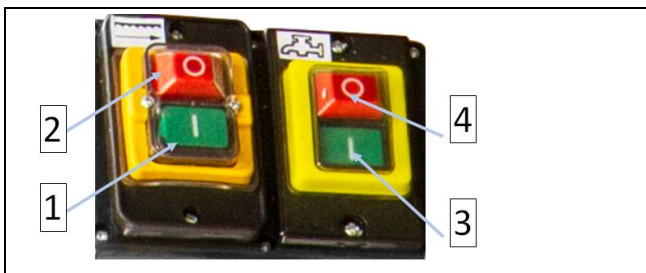

La cinta de sierra se enciende al accionar el pulsador (1).

La cinta de sierra se apaga al accionar el pulsador (2).

26.2.2 Encendido-apagado de la bomba de refrigerante

	<p>La bomba de refrigerante se enciende al accionar el pulsador (3).</p> <p>La bomba de refrigerante se apaga al accionar el pulsador (4).</p>
--	--

26.3 Ajustes

26.3.1 Tensión de la cinta de la sierra

	<p>La tensión correcta de la cinta de sierra es esencial para garantizar una larga vida útil de la hoja de la sierra y una excelente calidad de corte. Para ello debe regularse con el volante de tensión (1) la tensión de la hoja de sierra.</p> <p>AVISO: La tensión correcta de la hoja de la sierra se consigue cuando la hoja se puede apretar aprox. en el medio del área de corte con una fuerza de 50N unos 2-3mm.</p>
--	--

26.3.2 Ajuste del recorrido de la cinta de la sierra

	<p>La marcha de la cinta de la sierra está configurada en fábrica. Si tuviese que reajustar porque la cinta no está centrada en la rueda debe realizar los siguientes pasos:</p> <ul style="list-style-type: none"> ▪ Coloque el brazo de sierra en la posición más alta, fije y cierre el regulador hidráulico. ▪ Retire la cubierta protectora trasera del brazo de sierra. Para ello afloje y extraiga todos los tornillos. ▪ Afloje los tornillos hexagonales (3) (solo aflojar, no retirar) ▪ Suelte completamente la cinta de sierra con el volante (1) ▪ Ajuste con el tornillo de ajuste (4) la inclinación de la rueda (caída) y con ello la marcha de la cinta de sierra. <ul style="list-style-type: none"> ○ Apretando el tornillo (4) la cinta se mueve hacia la zona de hombro de la polea, ○ aleje la cinta aflojada y apriete, finalmente, el tornillo hexagonal (3). ▪ Apriete ahora la cinta de sierra con el volante ▪ Ahora debe revisar la marcha, si no fuese correcta repita de nuevo los pasos indicados antes
--	--

26.3.3 Guía de la cinta de la sierra

	<p>La guía de la hoja de la sierra debe estar cerca de la pieza de trabajo. Así se puede garantizar una guía limpia del corte. Para ello debe</p> <ul style="list-style-type: none"> • soltar el botón de ajuste de la guía de la cinta de la sierra (2) • colocar la guía de la cinta de la sierra (1) en la posición deseada • volver a fijar el botón de ajuste (2) de la guía de la cinta de la sierra
--	---

26.4 Fijación de la pieza de trabajo

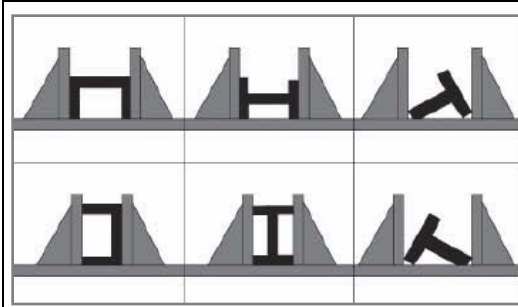

Abra el tornillo de banco con el volante

- Coloque la pieza de trabajo de forma que esté en contacto con la mordaza fija
- Coloque la pieza de trabajo correctamente (consulte la figura de la derecha)
- ¡Las piezas de trabajo que asoman, deben estar apoyadas!
- Mueva la mordaza móvil hacia la pieza girando el volante y fije la pieza de trabajo.
- Utilice el tope de pieza de trabajo regulable para recortar piezas de trabajo de la misma longitud.

26.5 Ajuste del ángulo de corte

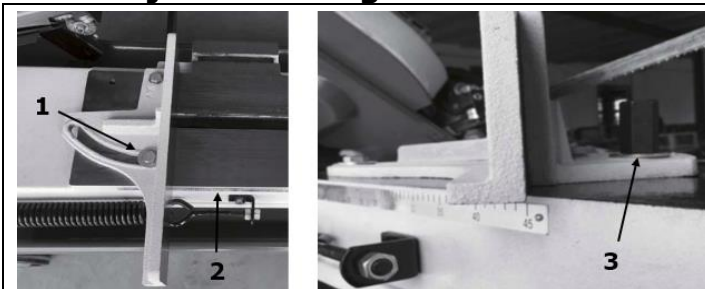

El ángulo de corte entre el tornillo de banco y la cinta de la sierra se puede reajustar en el campo angular indicado.

Procedimiento:

- Afloje la tuerca (1)
- Coloque la mordaza del tornillo de banco en la posición deseada (escala) y vuelva a apretar la tuerca.
- Apriete el tornillo de fijación tras fijar la pieza de trabajo con la mordaza (3)

26.6 Ajuste de la velocidad de la hoja de la sierra

BS712TOP

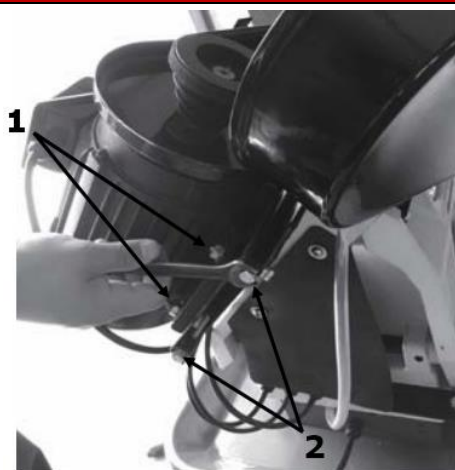

1. Pare la máquina y espere hasta que ya no se mueva
2. Abra la cubierta de la correa
3. Afloje la tensión de la correa: para ello debe aflojar los tornillos de fijación del motor, 4 unidades, (1). Afloje la tensión de la correa con los tornillos de fijación (2) y establezca la velocidad de la hoja de sierra deseada cambiando la posición de la correa, según el diagrama y restableciendo la tensión de la correa.
4. Vuelva a cerrar la cubierta de la correa

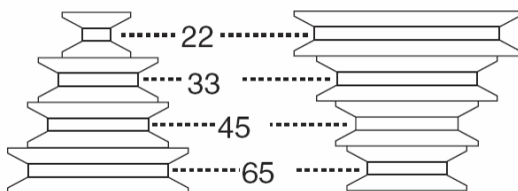

Polea de transmisión del motor Polea de transmisión

BS712TOP-G

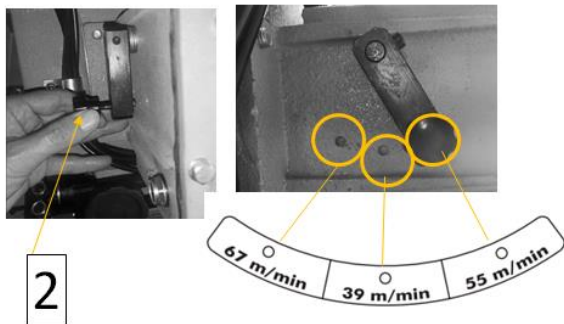
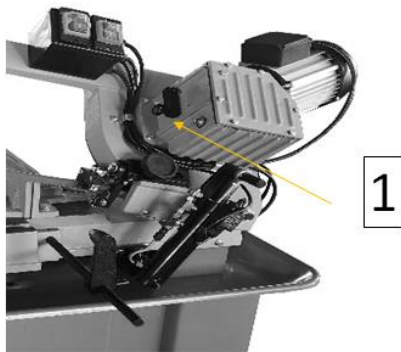

La BS712TOP-G cuenta con un engranaje con el que se puede conmutar con rapidez la velocidad de la hoja de la sierra.

Se pueden conmutar mutuamente un total de tres velocidades: 39 m/min, 55 m/min y 67 m/min.

Puede colocar la chaveta de posición (2) de la palanca selectora (1) en diferentes agujeros para cambiar la velocidad de la hoja.

AVISO



Cambiar la velocidad solamente con la máquina en marcha.

26.7 Proceso de corte

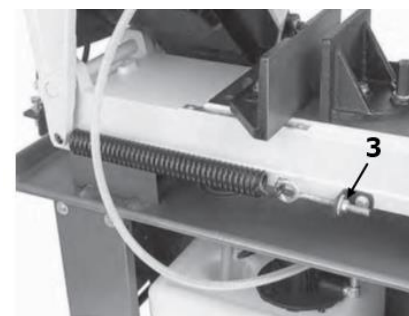

1. Levante el brazo de la sierra a la máxima altura para tensar el muelle. Cierre la válvula ON/OFF (2) y el regulador de avance (1), para posicionar el brazo.
2. Ajuste la tensión previa del muelle con el tornillo (3) de forma que esté justo antes de la tensión. Tenga en cuenta: cuando asciende la tensión previa del muelle se reduce la presión de corte.
- Aviso:** El ajuste de la tensión previa del muelle es un ajuste previo y tal vez deba ser reajustado.
3. Fijación de la pieza de trabajo
4. Abra la válvula ON/OFF (2) y abriendo ligeramente el regulador de descenso (1) ubique la hoja de sierra unos mm por encima de la pieza de trabajo.
5. A continuación, vuelva a cerrar la válvula para mantener el brazo de sierra en su posición.
6. Controle la velocidad de corte seleccionada y reajuste, si fuese necesario.
7. Arranque la máquina
8. Arranque la bomba de refrigerante
9. Ajuste la cantidad de refrigerante con la válvula de ajuste (4).
10. Abra la válvula (2) y abra lentamente el regulador de descenso (1) y deje que la sierra corte con una velocidad de avance adecuada.
11. Tras finalizar el corte la máquina se apaga automáticamente al llegar al interruptor de fin de carrera.

El corte también se puede finalizar pulsando OFF.

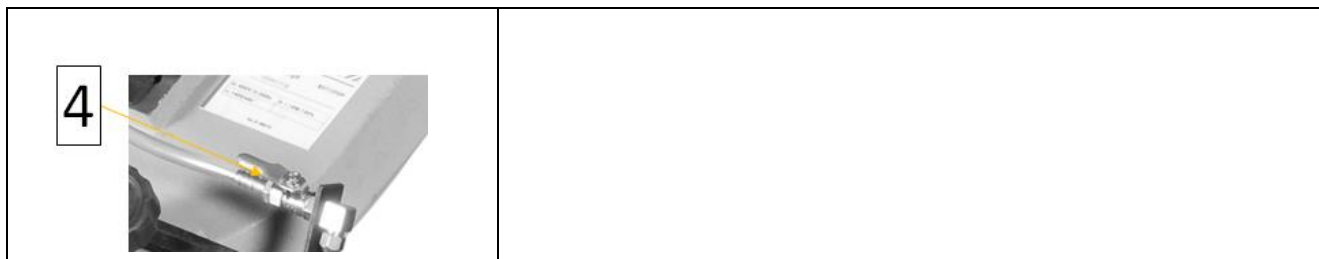

27 LIMPIEZA, MANTENIMIENTO, ALMACENAMIENTO Y ELIMINACIÓN DE RESIDUOS

27.1 Limpieza

AVISO



Los productos de limpieza incorrectos pueden dañar la pintura de la máquina. No utilice para limpiar disolventes, diluyentes para lacas nitrocelulósicas u otros productos de limpieza que puedan dañar la pintura de la máquina. ¡Observe las instrucciones y las indicaciones del fabricante del producto de limpieza!

Prepare las superficies y lubrique todos los componentes desnudos de la máquina con un aceite lubricante sin ácido. Posteriormente, es imprescindible limpiar periódicamente la máquina para garantizar un funcionamiento seguro y una larga vida útil de la máquina. Por lo tanto, limpie el aparato después de utilizarlo para retirar las virutas y las partículas de suciedad.

27.2 Mantenimiento

ADVERTENCIA



¡Peligro ocasionado por tensiones eléctricas! Manipular la máquina con la alimentación eléctrica encendida puede producir lesiones graves o incluso la muerte. ¡Antes de llevar a cabo trabajos de mantenimiento o de reparación, desconecte siempre la máquina de la alimentación eléctrica y asegúrela contra arranques accidentales!

La máquina precisa de poco mantenimiento y únicamente se debe llevar a cabo el mantenimiento de unos pocos componentes. ¡Independientemente de esto, se deben subsanar inmediatamente los fallos y defectos que puedan afectar a la seguridad del usuario!

- Antes de cada puesta en marcha, asegúrese de que los dispositivos de seguridad están en perfecto estado y de que funcionan correctamente.
- Compruebe que todas las conexiones están correctamente apretadas al menos una vez a la semana.
- Compruebe periódicamente que las etiquetas de advertencia y de seguridad de la máquina están en perfecto estado y son legibles.
- Utilice únicamente herramientas adecuadas y que estén en perfecto estado
- Utilice únicamente las piezas de recambio originales recomendadas por el fabricante

27.3 Trabajos de mantenimiento y programa de mantenimiento

El tipo y el grado de desgaste de la máquina depende en gran medida de las condiciones de funcionamiento. Los intervalos que se especifican a continuación se aplican cuando la máquina se utiliza dentro de los límites especificados:

Intervalo	Componente	Medida
Después de cada puesta en marcha	Máquina	<ul style="list-style-type: none"> • Limpie la máquina de virutas; • Lubrique las superficies metálicas peladas con una fina capa de aceite • Ajuste la cinta de la sierra • Lubrique las superficies de agarre del tornillo de banco y de la guía de la cinta de la sierra con aceite de máquina ligero.
Tras cada 50 horas de servicio	Refrigerante	Cambie el refrigerante
	Todas las piezas móviles de unión	lubricar con una capa fina de aceite lubricante o grasa lubricante
Tras cada 100 horas de servicio	Aceite para engranajes	cambie el aceite para engranajes

27.4 Sustitución de la cinta de la sierra

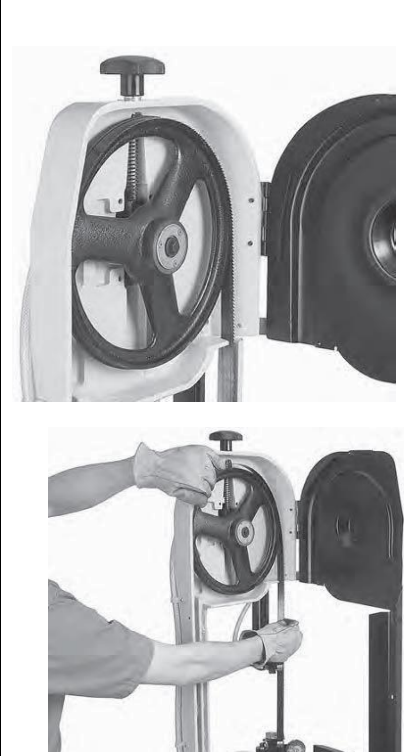



- Coloque el brazo de sierra en la posición más alta, fije y cierre el regulador hidráulico.
- Retire la cubierta protectora trasera del brazo de sierra. Para ello afloje y extraiga todos los tornillos.
- Suelte completamente la cinta de sierra con el volante.
- Ahora puede retirar con cuidado la vieja cinta de sierra. Use guantes resistentes a cortes.
- Al colocar la nueva cinta pásela en primer lugar por los rodamientos/rodillos de la guía. A continuación pase la cinta por ambas poleas de la cinta.

NOTA: ¡Controle que la nueva hoja de sierra esté correctamente colocada! ¡Recuerde en qué dirección miraba el dentado de la hoja vieja!

- Apriete ahora la cinta de sierra con el volante.
- La tensión correcta de la hoja de la sierra se consigue cuando la hoja se puede apretar aprox. en el medio del área de corte con una fuerza de 50N unos 2-3mm.
- ¡Gire a mano una polea y compruebe la marcha de la hoja!

27.5 Cambio del aceite para engranajes

AVISO

¡Los aceites usados son tóxicos y no deben liberarse en el medioambiente! Si es necesario, póngase en contacto con las autoridades locales para informarse sobre la eliminación correcta.

	<p>Normalmente hay que cambiar el aceite para engranajes cada 100 horas de servicio. También hay que rellenar aceite tras cambiar las ruedas dentadas o por pérdidas de aceite. La cantidad y el tipo de lubricante recomendado se consulta en los Datos técnicos.</p>
---	--

27.6 Alineación de las guías de la cinta de la sierra

	<p>La cinta de sierra va guiada. La guía de la cinta de la sierra está configurada para una cinta con 0,9 mm de grosor. La guía de la cinta de la sierra se puede ajustar soltando el tornillo. Asegúrese de que los rodamientos tocan ligeramente la cinta, a continuación se fija el tornillo (L).</p>
--	--

27.7 Almacenamiento

AVISO



Un almacenamiento inadecuado puede dañar y deteriorar componentes importantes de la máquina. ¡Almacene los componentes empaquetados o desembalados sólo en las condiciones ambientales especificadas!

En caso de que no se utilice, almacene la máquina en un lugar seco, protegido contra las heladas y con cerradura para evitar, por un lado, que se forme óxido y para garantizar, por otro lado, que las personas no autorizadas y, especialmente, los niños puedan acceder a la máquina.

27.8 Eliminación de residuos



Tenga en cuenta las normas de carácter nacional sobre tratamiento de residuos. No elimine nunca la máquina, los componentes de la máquina o equipos con los residuos municipales. Si es necesario, póngase en contacto con las autoridades locales para informarse sobre las opciones de eliminación que haya disponibles.

Si compra una nueva máquina o un aparato similar a su distribuidor, éste estará obligado en determinados países a eliminar correctamente su máquina usada.

28 SUBSANACIÓN DE ERRORES

ADVERTENCIA



¡Peligro ocasionado por tensiones eléctricas! Manipular la máquina con la alimentación eléctrica encendida puede producir lesiones graves o incluso la muerte. ¡Antes de llevar a cabo trabajos para la subsanación de errores, desconecte siempre la máquina de la fuente de alimentación y asegúrela contra arranques accidentales!

Muchas posibles fuentes de errores se pueden excluir si la máquina está conectada correctamente a la alimentación eléctrica.

Si no se ve capaz de llevar a cabo correctamente las reparaciones necesarias y/o no cuenta con la formación requerida, encomiende siempre a personal especializado la subsanación del problema.

Error	Posible causa	Subsanación
La máquina no arranca	<ul style="list-style-type: none"> ▪ La máquina no está conectada ▪ Fusibles o contactores dañados ▪ Cable dañado 	<ul style="list-style-type: none"> ▪ Compruebe todas las conexiones de los enchufes eléctricos ▪ Sustituya el fusible, active el contactor ▪ Sustituya el cable
La cinta de sierra no alcanza la velocidad	<ul style="list-style-type: none"> ▪ Cable alargador demasiado largo ▪ El motor no es adecuado para la tensión existente ▪ Red eléctrica débil ▪ Tensión de correa floja (sólo BS712TOP) 	<ul style="list-style-type: none"> ▪ Sustitúyalo por un cable alargador adecuado ▪ Vea si la cubierta de la caja de enchufes de conmutación está correctamente cableada ▪ Póngase en contacto con un electricista especializado ▪ Aumentar la tensión de la correa
El motor se calienta con rapidez	<ul style="list-style-type: none"> ▪ El motor no recibe suficiente corriente en una o varias fases 	<ul style="list-style-type: none"> ▪ Póngase en contacto con un electricista especializado <p>No está cubierto por la garantía. Error de la red.</p>
La cinta se mueve en la dirección falsa	<ul style="list-style-type: none"> ▪ Fases intercambiadas 	<ul style="list-style-type: none"> ▪ Póngase en contacto con un electricista especializado <p>No está cubierto por la garantía. Error de la red.</p>
La máquina tiene fuertes vibraciones	<ul style="list-style-type: none"> ▪ Está sobre una base desnivelada ▪ La fijación del motor está suelta 	<ul style="list-style-type: none"> ▪ Vuelva a instalarla ▪ Apriete los tornillos de fijación
Corte malo	<ul style="list-style-type: none"> ▪ Velocidad de descenso demasiado elevada ▪ Cinta de sierra inadecuada ▪ Cinta de sierra mellada ▪ La cinta de la sierra está floja ▪ La guía de la cinta de la sierra está desajustada 	<ul style="list-style-type: none"> ▪ Seleccione una velocidad de descenso más baja ▪ Utilice una cinta de sierra bimetálica para los metales duros ▪ Cambie la cinta de la sierra ▪ Tense la cinta de la sierra ▪ Reajuste la guía de la cinta de la sierra

29 AVANT-PROPOS (FR)

Cher client, chère cliente,

Le présent manuel d'exploitation contient des informations et des recommandations importantes relatives à la mise en service et à la manipulation de la scie à ruban à métaux BS712TOP, BS712TOP-G, ci-après désignée par « machine » et pour les accessoires en option : Table verticale BS712TOPVST adaptée à la BS712TOP et BS712TOP-G.



Le manuel fait partie intégrante de la machine et ne doit pas être retiré. Le conserver pour une utilisation ultérieure dans un endroit approprié, facilement accessible aux utilisateurs (opérateurs), à l'abri de la poussière et de l'humidité, et le joindre à la machine en cas de transmission à des tiers !

Porter une attention particulière au chapitre Sécurité !

Nos produits peuvent légèrement diverger des illustrations et des contenus en raison du développement constant. Si vous décelez des erreurs, veuillez nous en informer.

Sous réserve de modifications techniques !

Contrôler la marchandise immédiatement après réception et noter toute réclamation lors de la prise en charge de la marchandise par le livreur !

Les dommages de transport doivent nous être signalés séparément dans les 24 heures.

Holzmann décline toute garantie pour les dommages liés au transport non-signalés.

Droits d'auteur

© 2019

Cette documentation est protégée par droit d'auteur. Tous droits réservés ! En particulier, la réimpression, la traduction et l'extrait de photographies et d'illustrations feront l'objet de poursuites judiciaires.

Le tribunal compétent est le tribunal régional de Linz ou le tribunal compétent pour 4170 Haslach.

Adresse du service client

HOLZMANN MASCHINEN GmbH
AT-4170 Haslach, Marktplatz 4
AUSTRIA
Tél. +43 7289 71562 - 0
Fax +43 7289 71562 - 4
info@holzmann-maschinen.at

30 SECURITE

Cette section contient des informations et des remarques importantes sur la mise en service et l'utilisation de la machine en toute sécurité.



Pour votre sécurité, veuillez lire attentivement ce manuel d'utilisation avant la mise en service. Cela vous permet d'utiliser la machine en toute sécurité et d'éviter les malentendus ainsi que les dommages corporels et matériels. Respecter également les symboles et pictogrammes utilisés sur la machine ainsi que les consignes de sécurité et de danger !

30.1 Utilisation conforme

La machine est exclusivement destinée aux tâches suivantes :

Pour le sciage/le sectionnage de métaux, de matières plastiques et coulées, ou d'autres matériaux non nuisibles pour la santé ou ne générant pas de poussière,, dans les limites techniques prescrites respectives.

La société HOLZMANN-MASCHINEN décline toute responsabilité ou garantie pour toute utilisation divergente ou sortant de son contexte et pour les dommages matériels ou corporels qui en résultent.

30.1.1 Restrictions techniques

La machine est conçue pour être utilisée dans les conditions ambiantes suivantes :

Humidité relative :	max. 70 %
Température (exploitation)	+5 °C à +40 °C
Température (stockage, transport)	-20 °C à +50 °C

30.1.2 Applications interdites / Mauvaises applications dangereuses

- Exploitation de la machine sans aptitude physique et mentale adéquate
- Utilisation de la machine en l'absence de connaissance du mode d'emploi
- Changements dans la conception de la machine
- Exploitation de la machine dans un environnement un risque explosif (la machine peut générer des étincelles pendant l'exploitation)
- Exploitation de la machine en dehors des limites techniques spécifiées dans ce manuel
- Retrait des marquages de sécurité apposés sur la machine
- Modification, contournement ou désactivation des dispositifs de sécurité de la machine
- Usinage de matériaux à base de bois
- Usinage d'une pièce qui n'est pas bloquée dans l'étau.

L'utilisation non-conforme ou le non-respect des explications et instructions données dans ce manuel entraîne l'expiration de toutes les demandes de garantie et d'indemnisation à l'encontre de Holzmann Maschinen GmbH.

30.2 Exigences des utilisateurs

La machine est conçue pour être utilisée par une seule personne. L'aptitude physique et mentale ainsi que la connaissance et la compréhension du manuel d'utilisation sont des conditions préalables à l'utilisation de la machine. Les personnes qui, en raison de leurs capacités physiques, sensorielles ou mentales ou de leur inexpérience ou manque de connaissances, ne sont pas compétentes pour exploiter la machine en toute sécurité ne doivent pas l'utiliser sans la supervision ou les instructions d'une personne responsable.



Veillez noter que les lois et réglementations locales en vigueur peuvent déterminer l'âge minimum de l'opérateur et restreindre l'utilisation de cette machine !

Mettez votre équipement de protection individuelle avant de travailler sur la machine.

Les travaux sur les composants ou équipements électriques ne doivent être effectués que par un électricien qualifié ou sous la supervision et la surveillance d'un électricien qualifié.

30.3 Dispositifs de sécurité

La machine est équipée avec les suivant dispositifs de sécurité :

	<ul style="list-style-type: none"> • D'un cache de protection sur l'enveloppe de la courroie surveillée au moyen d'un microrupteur (uniquement pour BS712TOP)
	<ul style="list-style-type: none"> • d'un cache de protection de la scie à ruban (face arrière)
	<ul style="list-style-type: none"> • d'un microrupteur de bras de scie/cylindre
	<ul style="list-style-type: none"> • d'un guide de lame de scie/cache réglable

30.4 Consignes générales de sécurité

Afin d'éviter les dysfonctionnements, les dommages et les risques pour la santé lors du travail avec la machine, les points suivants doivent être respectés, en plus des règles générales pour un travail en toute sécurité :

- Vérifier l'intégralité et le fonctionnement de la machine avant de la mettre en service. N'utilisez la machine que si les protections séparantes et autres dispositifs de protection nécessaires au processus d'usinage sont en place, en bon état de fonctionnement et correctement entretenus.
- Choisir une surface plane, antidérapante et exempte de vibrations pour le lieu de montage.
- Assurer qu'il y a suffisamment d'espace autour de la machine !
- Assurer des conditions d'éclairage adéquates sur le lieu de travail pour éviter les effets stroboscopiques !
- Assurer un environnement de travail propre.
- Utiliser exclusivement une lame de scie en parfait état, qui ne présente pas de fissures ou d'autres défauts (par exemple des déformations).
- Retirer la clé à outils et les autres outils de réglage avant de mettre la machine en marche.
- Veiller à ce que la zone autour de la machine soit libre d'obstacles (par exemple, de poussière, de copeaux, pièces coupées, etc.).
- Avant chaque utilisation, contrôler la stabilité des raccords de la machine.
- Ne jamais laisser la machine en marche sans surveillance. Éteindre la machine avant de quitter la zone de travail et la protéger contre tout redémarrage involontaire ou non autorisé.
- La machine ne doit être utilisée, entretenue ou réparée que par des personnes qui la connaissent et qui ont été informées des risques inhérents au cours des travaux.
- Veiller à ce que des personnes non autorisées se tiennent à une distance de sécurité de la machine et éloigner les enfants de celle-ci.
- Ne jamais porter de bijoux, de vêtements amples, de cravates ou de cheveux longs et détachés lorsque vous travaillez sur la machine.
- Cacher les cheveux longs sous une protection.
- Porter des vêtements de travail de protection et un équipement de protection approprié (protection des yeux, masque anti-poussière, protection auditive, gants de travail, uniquement lors de la manipulation des outils).
- Travailler toujours avec soin et prudence et ne jamais utiliser de force excessive.

- Ne pas surcharger la machine !
- Arrêter la machine et la déconnecter de l'alimentation électrique avant de procéder à des travaux de réglage, de conversion, de nettoyage, de maintenance ou d'entretien, etc. Avant de commencer à travailler sur la machine, attendre que tous les outils ou pièces de la machine soient complètement immobilisés et protéger la machine contre tout redémarrage involontaire.
- Ne pas travailler sur la machine si vous êtes fatigué, déconcentré ou sous l'influence de médicaments, d'alcool ou de drogues !
- Ne pas utiliser l'appareil dans des zones où les vapeurs de peinture, de solvants ou de liquides inflammables présentent un danger potentiel (risque d'incendie ou d'explosion !).

30.5 Sécurité électrique

- Veiller à ce que la machine soit mis à la terre.
- Utiliser uniquement des rallonges appropriées.
- Des fiches réglementaires et des prises adaptées réduisent le risque de choc électrique.
- La machine ne peut être utilisée dans un environnement humide que si la source d'énergie est protégée par un disjoncteur de courant résiduel.

30.6 Consignes de sécurité spéciales pour les scie à ruban

- Risque de blessures aux mains/doigts par la scie à ruban pendant l'exploitation.
- Risque de blessures/de coupure en raison d'arêtes de coupe non déburrées.
- Risque de blessures par rupture ou éjection de la scie à ruban ou de ses composants, en particulier en cas de surcharge ou de sens de déroulement incorrect de la scie à ruban.
- Troubles auditifs, dans la mesure où aucune mesure préventive n'a été mise en place par l'utilisateur en matière de protection de l'ouïe.
- Risque de blessure à l'œil par projection de pièces, même avec des lunettes de protection.

30.7 Mise en garde contre les dangers

Malgré leur utilisation prévue, certains risques résiduels subsistent. En raison de la conception et de la construction de la machine, des situations dangereuses peuvent survenir lors de l'utilisation des machines, identifiées comme suit dans ce manuel d'utilisation :

DANGER



Une consigne de sécurité de ce type indique une situation dangereuse imminente qui, si elle n'est pas évitée, peut entraîner la mort ou des blessures graves.

AVERTISSEMENT



Ce type de consigne de sécurité indique une situation potentiellement dangereuse qui, si elle n'est pas évitée, peut entraîner des blessures graves ou même la mort.

PRUDENCE



Une consigne de sécurité de ce type indique une situation potentiellement dangereuse qui peut entraîner des blessures légères ou modérées si elle ne sont pas évitées.

AVIS



Une note de sécurité de ce type indique une situation potentiellement dangereuse qui, si elle n'est pas évitée, peut entraîner des dommages matériels.

Indépendamment de toutes les consignes de sécurité, leur bon sens et leur adéquation technique/formation correspondante sont et restent le facteur de sécurité le plus important pour un fonctionnement sans erreur de la machine. La sécurité au travail dépend avant tout de vous !

31 TRANSPORT

AVERTISSEMENT



Les engins de levage et les élingues endommagés ou insuffisamment solides peuvent causer des blessures graves, voire la mort. Pour cette raison, contrôler les engins de levage et les élingues avant utilisation pour vérifier leur capacité de charge et leur parfait état. Attacher les charges avec précaution. Ne jamais se tenir sous des charges suspendues !

Pour un transport approprié, suivre les instructions et les informations figurant sur l'emballage de transport concernant le centre de gravité, les points d'attache, le poids, le moyen de transport à utiliser et la position de transport prescrite, etc.



Avant le déballage, transporter le produit livré avec un chariot élévateur ou un empileur sur le site de mise en place souhaité.

La machine est lourde. Pour la retirer de l'emballage, des élingues à capacité de charge élevée sont requises. Celles-ci peuvent être installées pour soulever la machine en dessous de la table et ainsi la machine être soulevée par le transpalette.

En cas de transport de la machine avec un véhicule, s'assurer que le chargement est correctement arrimé, et bloquer les roues, de façon à ce que la machine soit maintenue en place !

32 MONTAGE

32.1 Activités préparatoires

32.1.1 Contenu de la livraison

Dès réception de la livraison, vérifier que toutes les pièces sont en bon état. Signaler immédiatement tout dommage ou pièce manquante à votre revendeur ou à votre entreprise de transport. Les dommages visibles dus au transport doivent également être signalés immédiatement sur le bon de livraison conformément aux dispositions de la garantie, faute de quoi la marchandise est réputée avoir été correctement acceptée.

32.1.2 Le lieu de travail

Choisissez un emplacement approprié pour la machine ; Ce faisant, tenez compte des exigences en matière de sécurité. Le sol doit être solide, plan et résistant aux vibrations et avoir une capacité de charge d'au moins 2 fois le poids net de la machine.

L'emplacement choisi doit garantir un raccord approprié au réseau électrique.

Vous devez également sécuriser une distance d'au moins 0,8 m autour de la machine. Une distance requise pour l'alimentation de pièces longues doit être assurée en amont et en aval de la machine.

32.1.3 Nettoyage de la machine

Éliminez le produit conservateur qui est appliqué pour protéger les pièces contre la corrosion sans peindre. Cela peut être effectué avec un solvant ordinaire. N'utilisez pas de solvants diluants à peinture ou d'agents similaires et n'utilisez en aucun cas de l'eau.

32.1.4 Retrait des sécurités de transport

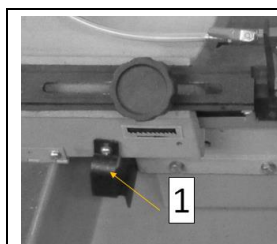

Retirer les sécurités (1) de transport de la machine.

32.2 Assemblage

La machine est livrée pré-montée, seules les composants démontés pour le transport doivent être remontés conformément aux instructions suivantes.

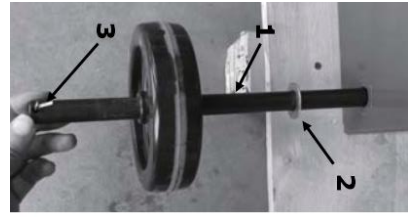
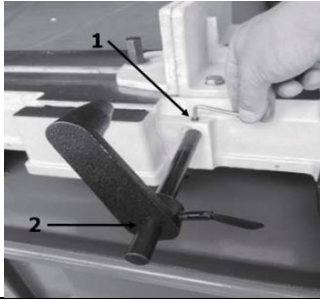
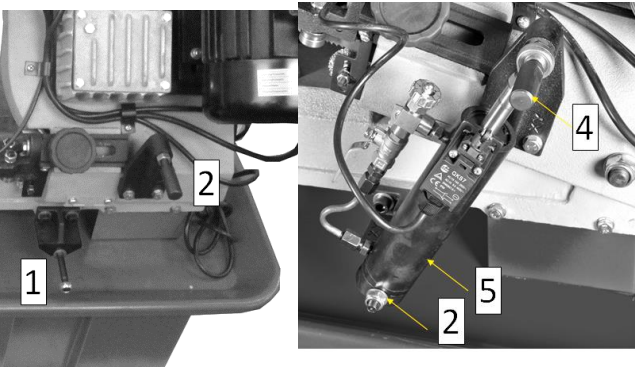
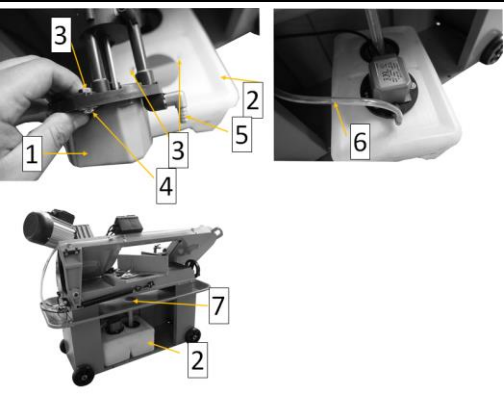
	<p>1. Montage des roues Insérer les axes (1) à travers les alésages du support de la machine. Insérer une rondelle d'écartement (2) et une roue. Bloquer la roue avec une goupille (3). Deux axes et quatre roues doivent être montés sur la machine.</p>
	<p>2. Montage de la butée de pièces Fixer la butée de pièces avec une vis dans le support (1). Positionner la butée de pièces et la fixer avec une vis de blocage (2)</p>
	<p>3. Montage du cylindre d'abaissement Monter le cylindre d'abaissement (5) sur la position inférieure (1), comme illustré sur la machine, et le fixer au moyen d'un écrou (2). Monter le cylindre d'abaissement sur la position supérieure (3) au moyen de boulons (4).</p>
	<p>4. Montage de la pompe à liquide de refroidissement Fixer la pompe à liquide de refroidissement (1) au moyen de 2 vis (4) et écrou (3) sur le réservoir (2). Ce faisant, mettre en place l'écrou (3) dans la rainure sur le réservoir. Enfiler le flexible d'alimentation en liquide de refroidissement (6) sur le raccord de pompe (5). Remettre le réservoir (2) dans la machine et poser le crible à copeaux (7) en aval de l'écoulement vers le réservoir.</p>

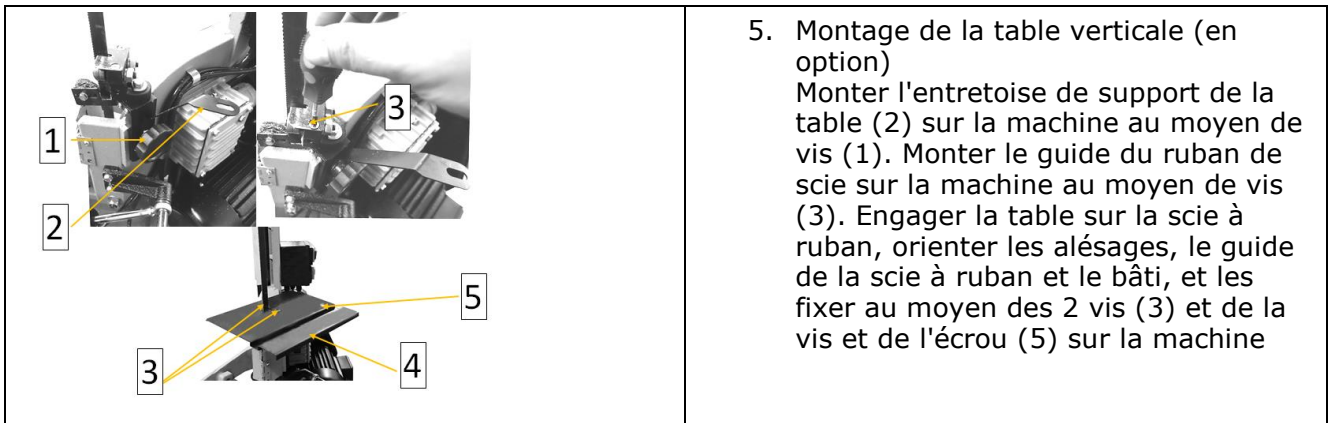

32.3 Raccordement électrique

AVERTISSEMENT



Tension électrique dangereuse ! Le branchement de la machine ainsi que les tests électriques, l'entretien et la réparation ne doivent être effectués que par du personnel qualifié ou sous l'instruction et la supervision d'un électricien qualifié !

AVIS



Les machines fonctionnant à l'électricité doivent toujours être branchées sur du courant triphasé et une mise à la terre. Immédiatement après le raccordement électrique, vérifiez le sens de rotation correct de la machine ! Le cas échéant, vous devez interchanger deux des trois phases (L1/L2 ou L1/L3) !

La machine fonctionne avec un courant de force (400 V, 3~, 50 Hz). L'utilisation de fusibles 16 A est recommandée.

32.3.1 Établir le raccordement au courant secteur

Pour accorder la machine au réseau électrique, procédez comme suit :

- Contrôler que la tension d'alimentation et la fréquence du courant corresponde aux données indiquées sur le panneau de la machine.
- Avec un appareil approprié, vérifier le fonctionnement du branchement au zéro et de la mise à la terre.
- Le circuit d'alimentation en électricité doit être équipé d'une protection contre la surtension (RCD avec un courant résiduel maximum de 30 mA).
- La section efficace requise du câble d'alimentation peut être consultée dans le tableau d'intensité maximale admissible. (Assurez-vous que les câbles sont en bon état et qu'ils conviennent au transport de puissance. Un câble sous-dimensionné réduit le transport de puissance et chauffe considérablement !)
- Brancher le câble d'alimentation sur les bornes correspondantes dans le coffret d'entrée (L1, L2, L3, N, PE) – voir l'illustration suivante. En présence d'une prise CEE, le branchement au réseau est réalisé via un accouplement CEE dûment alimenté (L1, L2, L3, N, PE).

<p>Fiche de raccordement 400 V :</p>	<p>Cinq fils : avec conducteur neutre</p>		<p>Quatre fils : sans conducteur neutre</p>	
---	--	--	--	--

33 FONCTIONNEMENT

Faire fonctionner la machine uniquement dans un bon état de fonctionnement. Avant chaque fonctionnement, réaliser un contrôle visuel de la machine. Les dispositifs de sécurité, les câbles électriques et les éléments de commande doivent être contrôlés aussi précisément que possible. Vérifier que les raccords vissés ne sont pas endommagés et leur ajustement parfait.

33.1 Instructions d'utilisation

AVERTISSEMENT



Effectuez l'ensemble des travaux de rééquipement et de réglage uniquement après avoir débranché la machine du réseau électrique !

AVIS



Contrôler la machine avant de commencer le travail :

- dispositifs de sécurité présents et en parfait état ;
- contrôler l'usure de la scie à ruban, et la remplacer le cas échéant ;
- contrôler le niveau de liquide de refroidissement, et faire l'appoint le cas échéant ;
- contrôler la bonne mobilité des pièces mobiles ;
- contrôler l'ensemble des composants pour vérifier leur ajustement et leur fonctionnement, en particulier les vis de la protection de la scie à ruban et du levier !
- contrôler que tous les outils de maintenance / d'entretiens sont retirés de la machine ;
- disposer la protection de la scie à ruban aussi proche que possible de la pièce à usiner.

À contrôler avant chaque coupe :

- Angle correctement réglé ?
- Étau fixé de manière appropriée ?
- Assurez-vous que le matériau à usiner est correctement fixé dans l'étau.
- Assurez-vous que le liquide de refroidissement circule correctement.
- Sens de circulation de la scie à ruban
- **Les pièces à usiner longues, dépassantes, doivent être soutenues avec un tréteau**
- **Faites toujours tourner le moteur à plein régime avant de commencer la coupe**
- **Ne jamais mettre la machine en marche avec la scie à ruban appuyée !**

33.2 Utilisation

33.2.1 Mise en marche/arrêt de la machine

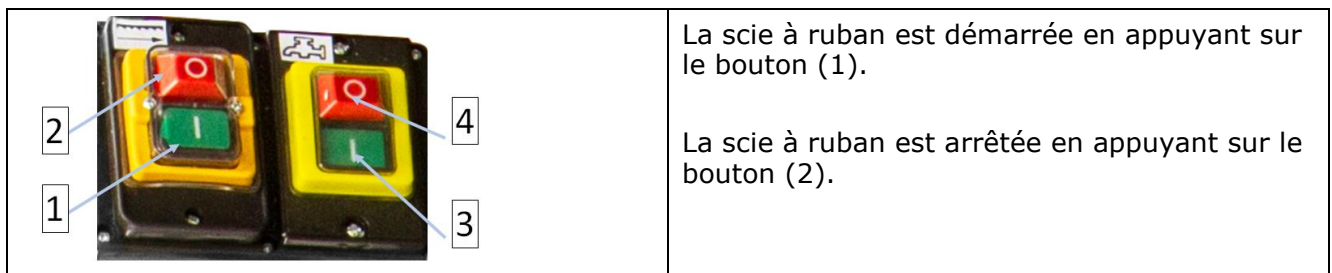

La scie à ruban est démarrée en appuyant sur le bouton (1).

La scie à ruban est arrêtée en appuyant sur le bouton (2).

33.2.2 Mettre en marche/à l'arrêt la pompe de liquide de refroidissement

	<p>La pompe de liquide de refroidissement est démarrée en appuyant sur le bouton (3).</p> <p>La pompe de liquide de refroidissement est arrêtée en appuyant sur le bouton (4).</p>
--	--

33.3 Réglages

33.3.1 Tension du ruban de scie

	<p>Une tension de ruban de scie correcte est essentielle pour une durée de vie longue de la scie à ruban et pour assurer la qualité de coupe. Pour cela, la tension de la lame de scie doit être réglée à l'aide du volant de tension de la lame de scie (1).</p> <p>AVIS : La tension de lame de scie correcte est à peu près atteinte lorsque la scie à ruban peut être enfoncée de 2 à 3 mm au centre de la zone de coupe avec une force de 50 N.</p>
--	---

33.3.2 Régler la course du ruban de scie

	<p>La course du ruban de scie est réglée en usine. Si un réglage est néanmoins nécessaire parce que la lame de scie n'est pas centrée sur le galet, les étapes suivantes doivent être effectuées :</p> <ul style="list-style-type: none"> ▪ amener le bras de scie dans la position la plus haute, le bloquer et fermer le régulateur hydraulique ; ▪ Retirer le cache de protection arrière du bras de scie. pour cela, dévisser et retirer l'ensemble des vis ; ▪ dévisser les vis à six pans creux (3) (seulement dévisser, ne pas retirer) ; ▪ détacher complètement la lame de scie avec le volant (1) ; ▪ Ajuster avec la vis de réglage (4) l'inclinaison du galet (axe), et ainsi le déroulement de la lame de scie. <ul style="list-style-type: none"> ○ En serrant la vis (4), la lame de scie se déplace en direction du collier d'essieu du galet, ○ En desserrant, la lame s'éloigne. ▪ puis serrer la vis à six pans creux (3). ▪ Ensuite, tendre la lame de scie avec le volant ; ▪ Le déroulement doit maintenant être à nouveau contrôlé, s'il n'est pas encore parfait, répéter les étapes ci-dessus.
--	--

33.3.3 Guide du ruban de scie

	<p>Le guide de ruban de scie doit être proche de la pièce à usiner. Ceci permet de garantir la réalisation d'une coupe propre. Pour cela,</p> <ul style="list-style-type: none"> • dévisser la molette de réglage du guide du ruban de scie (2) ; • amener le guide de ruban de scie (1) dans la position souhaitée ; • bloquer à nouveau la molette de réglage (2) du guide de ruban de scie.
--	---

33.4 Serrage de la pièce à usiner

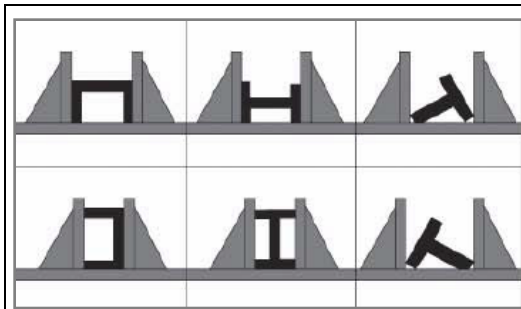

- avec le volant, ouvrir l'étau ;
- mettre en place la pièce à usiner de façon à ce qu'elle repose contre le mors fixe ;
 - mettre en place correctement la pièce à usiner (voir l'illustration à droite) ;
 - les pièces qui dépassent doivent être soutenues ;
 - déplacer le mors mobile en tournant le volant vers la pièce à usiner, et bloquer la pièce à usiner ;
 - Utiliser la butée de pièce à usiner réglable pour couper les pièces à usiner à la même longueur.

33.5 Réglage de l'angle de coupe

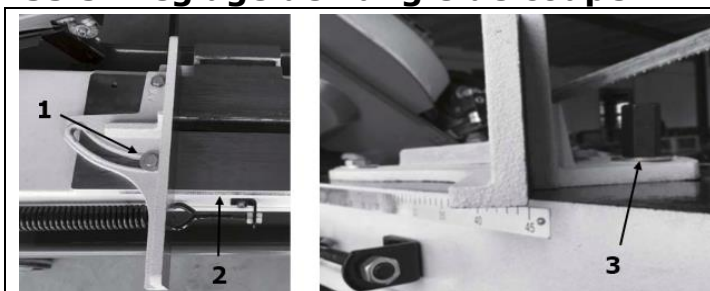

L'angle de coupe entre l'étau et la lame de scie peut être réglé à la plage d'angle indiquée.

Procédure :

- Desserrer l'écrou (1)
- Amener le mors de l'étau dans la position souhaitée (étalon 2) et resserrer l'écrou.
- Serrer la vis de réglage après le blocage de la pièce à usiner avec les mors de serrage (3)

33.6 Réglage de la vitesse de la lame de scie

BS712TOP

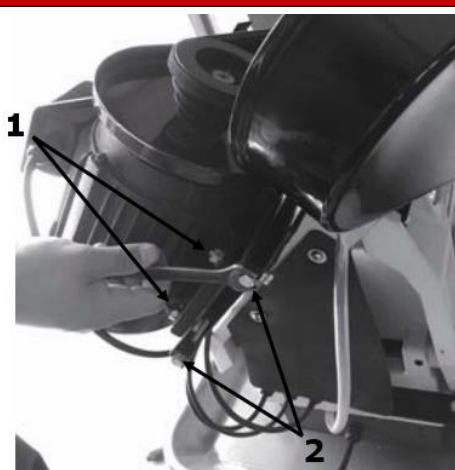

1. Éteindre la machine et attendre son arrêt complet ;
2. Ouvrir le couvercle de courroie ;
3. Détendre la tension de la courroie :
Pour cela, les 4 (1) vis de fixation du moteur doivent être desserrées. Relâcher la tension de courroie à l'aide de vis de tension (2) et sélectionner la vitesse souhaitée de la lame de scie en repositionnant les courroies selon le schéma et rétablir la tension de courroie.
4. Refermer le couvercle de courroie

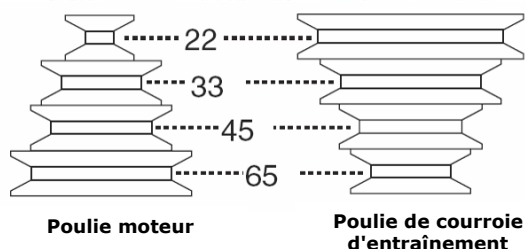

BS712TOP-G

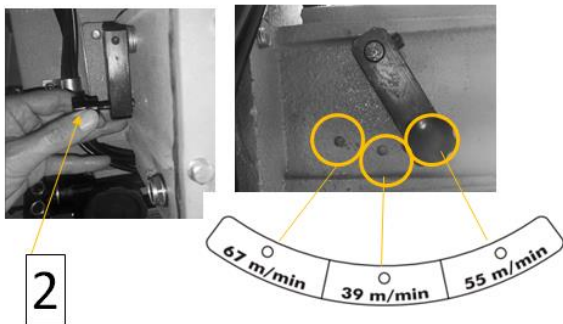
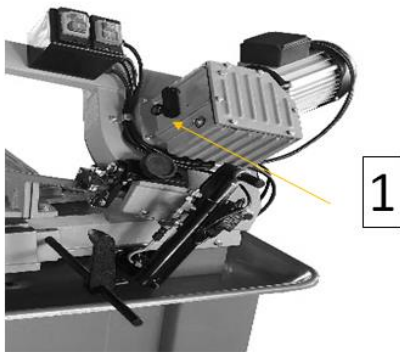

Le BS712TOP-G est équipé d'une transmission qui permet de modifier rapidement la vitesse de la lame de scie.

Au total, trois vitesses peuvent être commutées entre elles, elles s'élèvent à 39 m/min, 55 m/min et 67 m/min.

Vous pouvez placer la goupille de positionnement (2) du levier de sélection (1) dans différents trous pour modifier la vitesse de la lame de scie.

AVIS



Ne changez de vitesse que lorsque la machine est en marche.

33.7 Processus de coupe

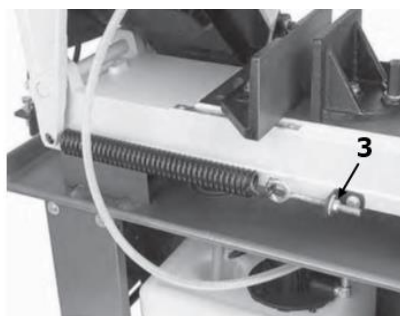

1. Relever le bras de scie à la hauteur maximale pour libérer le ressort. Fermer la vanne MARCHE/ARRÊT (2) et le régulateur de poussée (1) pour maintenir le bras en position.
2. Régler la prétension du ressort avec la vis (3) de manière à ce que le ressort ne soit pas encore prétendu.
Veillez tenir compte du fait suivant : Lorsque la prétension du ressort est augmentée, la pression de coupe est réduite.
Avis : Le réglage de la prétension du ressort est un préréglage et doit être réajusté, le cas échéant.
3. Serrage de la pièce à usiner
4. Ouvrir la vanne marche/arrêt (2) et positionner la lame de scie à quelques mm au-dessus de la pièce en ouvrant légèrement le régulateur d'abaissement (1).
5. Ensuite, refermer la vanne pour maintenir le bras de scie en position.
6. Contrôler la vitesse de coupe sélectionnée et la régler si nécessaire.
7. Démarrage de la machine
8. Démarrer la pompe à liquide de refroidissement
9. Régler la quantité de liquide de refroidissement à l'aide d'une vanne de réglage (4).
10. Ouvrir les vannes (2) et ouvrir lentement le régulateur d'abaissement (1) et laisser la scie couper à une vitesse d'avance appropriée.

	<p>11. Une fois la coupe terminée, la machine est automatiquement arrêtée par l'interrupteur de fin de course.</p> <p>Le processus de coupe peut également être interrompu en appuyant sur le bouton ARRÊT</p>
---	--

34 NETTOYAGE, ENTRETIEN, ENTREPOSAGE, ELIMINATION

34.1 Nettoyage

AVIS



Des produits de nettoyage incorrects peuvent attaquer la peinture de la machine. Ne pas utiliser de solvants, de diluants nitro ou d'autres agents de nettoyage qui pourraient endommager la peinture de la machine. Respecter les spécifications et les instructions du fabricant du produit de nettoyage !

Préparer les surfaces et lubrifier les parties nues de la machine avec une huile lubrifiante sans acide. En outre, un nettoyage régulier est une condition préalable à un fonctionnement sûr de la machine et à une longue durée de vie. Il faut donc nettoyer l'appareil après chaque utilisation pour le débarrasser des copeaux et des saletés.

34.2 Maintenance

AVERTISSEMENT



Danger dû à la tension électrique ! Manipuler la machine alors que l'alimentation électrique est en position verticale peut entraîner des blessures graves, voire la mort. Toujours débrancher l'appareil de l'alimentation électrique avant d'effectuer des travaux d'entretien ou de réparation et le protéger contre toute remise en marche involontaire ou non autorisée.

La machine nécessite peu d'entretien et seules quelques pièces doivent être réparées. Indépendamment de cela, les fautes ou défauts qui pourraient nuire à la sécurité de l'utilisateur doivent être éliminés immédiatement !

- Avant chaque mise en service, assurez-vous que les dispositifs de sécurité sont en parfait état et fonctionnent correctement.
- Contrôler l'ensemble des connexions au moins une fois par semaine.
- Vérifier régulièrement que les étiquettes d'avertissement et de sécurité sur la machine sont en bon état et lisibles.
- Utiliser uniquement des outils appropriés et adéquats
- N'utiliser que les pièces de rechange d'origine recommandées par le fabricant

34.3 Calendrier d'entretien et de maintenance



Le type et le degré d'usure des machines dépendent dans une large mesure des conditions de fonctionnement. Les intervalles énumérés ci-dessous s'appliquent lorsque la machine est utilisée dans les limites spécifiées :

Intervalle	Composant	Mesure
Après chaque mise en service	Machine	<ul style="list-style-type: none"> • Nettoyer la machine pour enlever les copeaux ; • Mouiller les surfaces métalliques planes d'une fine couche d'huile • Détendre le ruban de scie • Mouiller les surfaces coulissantes de l'étau et du guide de la lame de scie avec une huile de machine légère.
Toutes les 50 heures de service	Liquide de refroidissement	Vidanger le liquide de refroidissement
	Mouiller toutes les pièces de raccordement	d'une fine couche d'huile lubrifiante ou de graisse lubrifiante
Toutes les 100 heures de service	Huile de transmission	Vidange d'huile de transmission

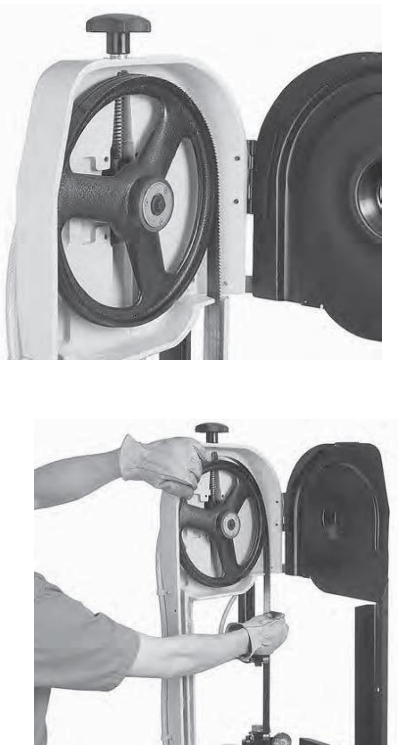
34.4 Changement du ruban de scie

	<ul style="list-style-type: none"> ▪ Amener le bras de scie dans la position la plus haute, le bloquer et fermer le régulateur hydraulique. ▪ Retirer le cache de protection arrière du bras de scie. Pour cela, dévisser et retirer l'ensemble des vis. ▪ Détacher complètement la lame de scie avec le volant. ▪ La lame de scie peut maintenant être retirée avec précaution. Pour cela, utiliser des gants résistants à la coupure. ▪ Lors de l'insertion de la nouvelle lame de scie, procéder d'abord par le palier/rouleau du guide de lame de scie. Ensuite, disposer la lame de scie sur les deux galets de la lame de scie. ATTENTION : Veiller à disposer correctement la nouvelle lame de scie ! Pour cela, noter dans quelle direction la denture de l'ancienne lame de scie est orientée ! ▪ Ensuite, tendre la lame de scie avec le volant. ▪ La tension de lame de scie correcte est à peu près atteinte lorsque la scie à ruban peut être enfoncée de 2 à 3 mm au centre de la zone de coupe avec une force de 50 N. ▪ Faire tourner un rouleau de renvoi à la main et contrôler le fonctionnement de la lame de scie !
--	--

34.5 Vidange d'huile de transmission

AVIS		
		Ne pas déverser les huiles usagées dans l'environnement. Le cas échéant, communiquer avec les autorités locales pour obtenir des renseignements sur les options d'élimination disponibles.

	<p>Normalement, l'huile de transmission doit être changée toutes les 100 heures de fonctionnement. L'huile de transmission doit également être complétée après un changement d'engrenages ou une perte d'huile.</p> <p>Pour la quantité et le type de lubrifiant recommandé, veuillez vous référer aux données techniques.</p>
---	--

34.6 Alignement des guides de la scie à ruban

	<p>Le ruban de scie est guidé. Le guide du ruban de scie est préréglé pour une scie à ruban de 0,9 mm d'épaisseur. Le guide de la scie à ruban peut être réglé en desserrant la vis. Assurez-vous que les paliers touchent légèrement la scie à ruban, ensuite, la vis (L) est bloquée.</p>
--	---

34.7 Entreposage

AVIS



Un mauvais entreposage peut endommager et détruire des composants importants de la machine. Ne stocker les pièces emballées ou non emballées que dans les conditions ambiantes prévues !

Lorsqu'elle n'est pas utilisée, stocker la machine dans un endroit sec, à l'abri du gel et verrouillable pour éviter la formation de rouille, d'une part, et pour garantir que les personnes non autorisées et surtout les enfants ne puissent pas accéder à la machine, d'autre part.

34.8 Élimination



Respecter les réglementations nationales en matière d'élimination des déchets. Ne jamais jeter la machine, les composants de la machine ou les matériaux d'exploitation dans les déchets résiduels. Si nécessaire, contacter les autorités locales pour connaître les options d'élimination disponibles.

En cas d'achat d'une machine neuve ou d'un appareil équivalent chez votre revendeur spécialisé, il est tenu, dans certains pays, de se débarrasser de votre ancienne machine de manière appropriée.

35 RESOLUTION DE PANNE

AVERTISSEMENT



Danger dû à la tension électrique ! Manipuler la machine avec l'alimentation électrique intacte peut entraîner des blessures graves, voire mortelles. Débrancher toujours la machine de l'alimentation électrique avant d'effectuer des travaux de dépannage et la protéger contre une remise en marche involontaire !

De nombreuses sources d'erreur possibles peuvent être éliminées à l'avance si la machine est correctement connectée au système d'alimentation électrique.

Si vous ne pouvez pas effectuer correctement les réparations nécessaires et/ou si vous n'avez pas la formation requise, faites toujours appel à un spécialiste pour résoudre le problème.

Défaut	Cause possible	Résolution
La machine ne démarre pas	<ul style="list-style-type: none"> ▪ La machine n'est pas branchée ▪ Disjoncteur ou contacteur endommagé ▪ Câble endommagé 	<ul style="list-style-type: none"> ▪ Contrôler tous les branchements électriques ▪ Remplacer le fusible ▪ Activer le contacteur ▪ Remplacer le câble
La lame de scie ne monte pas en vitesse	<ul style="list-style-type: none"> ▪ Rallonge trop longue ▪ Moteur non adapté à la tension présente ▪ Faible courant de réseau ▪ Tension de courroie trop faible (uniquement BS712TOP) 	<ul style="list-style-type: none"> ▪ Remplacement par un câble de rallonge approprié ▪ voir le couvercle du boîtier de l'interrupteur pour un câblage correct ▪ Contacter l'électricien qualifié ▪ Augmenter la tension de courroie
Le moteur chauffe très vite	<ul style="list-style-type: none"> ▪ Le moteur n'est pas suffisamment alimenté en courant sur une ou plusieurs phases 	<ul style="list-style-type: none"> ▪ Contacter l'électricien qualifié <p>Exclu de la garantie. Défaut attendant au réseau.</p>
Le ruban tourne dans la mauvaise direction	<ul style="list-style-type: none"> ▪ Phases inversées 	<ul style="list-style-type: none"> ▪ Contacter l'électricien qualifié <p>Exclu de la garantie. Défaut attendant au réseau.</p>
La machine vibre fortement	<ul style="list-style-type: none"> ▪ Disposer sur un sol irrégulier ▪ Fixation du moteur desserrée 	<ul style="list-style-type: none"> ▪ Refaire l'alignement ▪ Serrer les vis de fixation
Mauvaises coupes	<ul style="list-style-type: none"> ▪ Vitesse d'abaissement trop élevée ▪ Ruban de scie inapproprié ▪ Ruban de scie émoussé ▪ Le ruban de scie est lâche ▪ Le guide du ruban de scie est déréglé 	<ul style="list-style-type: none"> ▪ Sélectionner une vitesse d'abaissement plus lente ▪ Pour les métaux durs, utiliser un ruban de scie métal BI ▪ Remplacer la lame de scie ▪ Tendre la lame de scie ▪ Refaire le réglage du guide de scie à ruban

36 ÚVODNÍ SLOVO (CZ)

Vážený zákazníku!

Tento návod k použití obsahuje informace a důležité pokyny k uvedení pásové pily na kov BS712TOP, BS712TOP-G, dále zjednodušeně nazývané jen „stroj“, do provozu a k manipulaci s ní a pro volitelné příslušenství: vertikální stůl BS712TOPVST vhodný pro BS712TOP a BS712TOP-G.



Návod je součástí stroje a nesmí být odstraněn. Uchovávejte jej pro budoucí použití na vhodném místě, které je snadno přístupné uživatelům (obsluze) a chráněné před prachem a vlhkostí, a v případě předání třetí osobě jej přiložte ke stroji!

Vezměte na vědomí zejména kapitolu **Bezpečnost!**

Vzhledem ke stálým inovacím našich produktů se mohou obrázky a obsah mírně lišit. Pokud zjistíte nějaké chyby, informujte nás o nich.

Technické změny vyhrazeny!

Ihned po převzetí zkontrolujte zboží a případné reklamace zaznamenejte do nákladního listu při převzetí zásilky dopravcem!

Poškození způsobené přepravou nám musí být nahlášeno zvlášť do 24 hodin.

Společnost Holzmann nemůže převzít žádnou záruku za poškození způsobená přepravou, která nebyla zaznamenána.

Autorské právo

© 2019

Tato dokumentace je chráněna autorskými právy. Všechna práva vyhrazena! Soudně stíhány budou zejména patisk, překládání a vyjímání fotografií a obrázků.

Za sjednaný příslušný soud se považuje zemský soud v Linci nebo soud příslušný pro 4170 Haslach.

Adresa zákaznického servisu

HOLZMANN MASCHINEN GmbH
AT-4170 Haslach, Marktplatz 4
AUSTRIA
Tel +43 7289 71562 - 0
info@holzmann-maschinen.at

37 BEZPEČNOST

Tento návod k použití obsahuje informace a důležité pokyny k bezpečnému uvedení do provozu a k manipulaci se strojem.



Návod k použití si pro vlastní bezpečnost pozorně přečtěte před uvedením stroje do provozu. To vám umožní bezpečné zacházení se strojem a rovněž tím předejete omylům a škodám na zdraví a na majetku. Kromě toho respektujte symboly a piktogramy i pokyny, týkající se bezpečnosti a rizik, které jsou použity na stroji!

37.1 Použití v souladu s určením

Stroj je určen výhradně k těmto činnostem:

Pro řezání/dělení kovů, odlitků a plastů nebo jiných

materiálů, které nejsou nebezpečné pro zdraví nebo nevytvářejí prach,, vždy v rámci stanovených technických limitů.

Společnost HOLZMANN MASCHINEN nepřebírá odpovědnost ani záruku za jiné použití nebo použití překračující tento rámec a za škody na majetku či na zdraví, které tím vzniknou.

37.1.1 Technická omezení

Stroj je určen k použití za následujících okolních podmínek:

Rel. vlhkost:	max. 70 %
Teplota (provoz)	+5 °C až +40 °C
Teplota (skladování, přeprava)	-20 °C až +50 °C

37.1.2 Zakázané použití / Rizikové chybné použití

- Používání stroje bez adekvátní fyzické a mentální způsobilosti
- Práce se strojem bez znalosti návodu k použití
- Změny konstrukce stroje
- Provoz stroje v prostředí s nebezpečím výbuchu (stroj může během provozu vytvářet jiskry)
- Používání stroje mimo technické meze, uvedené v tomto návodu.
- Odstranění bezpečnostního značení umístěného na stroji
- Změna, obcházení bezpečnostních prvků stroje nebo jejich uvádění mimo provoz
- Obrábění dřevěných materiálů
- Obrábění obrobku, který není pevně upnut ve svěráku.

Použití v rozporu s určením, resp. nerespektování výkladu a pokynů, uvedených v tomto návodu, bude mít za následek zánik veškerých nároků vůči společnosti HOLZMANN MASCHINEN GmbH na poskytnutí záruky a náhrady škody.

37.2 Požadavky na uživatele

Stroj je dimenzován pro obsluhu jednou osobou. Předpokladem pro ovládání stroje jsou fyzická a mentální způsobilost i znalost a pochopení návodu k použití. Osoby, které nejsou schopny stroj bezpečně obsluhovat vzhledem ke svým fyzickým, smyslovým nebo duševním schopnostem nebo kvůli své nezkušenosti či nedostatečným znalostem, jej nesmí používat bez dozoru nebo pokynů odpovědné osoby.



Vezměte prosím na vědomí, že lokálně platné zákony a ustanovení určují minimální věk pracovníka obsluhy a mohou omezit používání tohoto stroje!

Před pracemi na stroji použijte osobní ochranné prostředky.

Práce na elektrických součástech nebo provozních prostředcích smí provádět jen odborník v oboru elektro nebo jiná osoba s poučením a pod dohledem takového odborníka.

37.3 Bezpečnostní prvky

Stroj je vybaven těmito bezpečnostními prvky:

	<ul style="list-style-type: none"> • Ochranný kryt na skříní řemenu kontrolovaný mikrospínačem (pouze pro BS712TOP)
	<ul style="list-style-type: none"> • Ochranný kryt pásu pily (zadní strana)
	<ul style="list-style-type: none"> • Mikrospínač ramena pily/válce
	<ul style="list-style-type: none"> • Nastavitelné vodítko pilového listu / kryt

37.4 Všeobecné bezpečnostní pokyny

Abyste nedocházelo k nesprávnému fungování, škodám a újmám na zdraví, je při práci se strojem vedle všeobecných pravidel bezpečnosti práce nutné vzít v úvahu tyto body:

- Před uvedením stroje do provozu zkontrolujte, zda je stroj kompletní a funkční. Stroj používejte pouze tehdy, když jsou nainstalovány oddělující ochranné prvky, potřebné pro obrábění, a další neoddělující ochranné prvky, když jsou tyto prvky v dobrém provozním stavu a je prováděna jejich řádná údržba.
- Pro místo instalace vyberte rovný, neklouzavý povrch bez vibrací.
- Zařídte, aby byl kolem stroje dostatek místa!
- Zajistěte dostatek světla na pracovišti, aby nedocházelo ke stroboskopickým efektům.
- Dbejte na čistotu pracovního prostředí!
- Používejte jen bezvadné pilové listy bez prasklin a jiných vad (např. deformací).
- Před zapnutím stroje odstraňte nástrojové klíče a jiné nastavovací nářadí.
- Z prostoru kolem stroje odstraňujte překážky (např. prach, špony, uříznuté části obrobků atd.).
- Před každým použitím zkontrolujte pevnost spojů stroje.
- Stroj, který je v chodu, nikdy nenechávejte bez dohledu. Před opuštěním pracovního prostoru vypněte stroj a zajistěte jej proti neúmyslnému, resp. neoprávněnému opětovnému uvedení do provozu.
- Stroj smějí provozovat, jeho údržbu nebo opravy smějí provádět jen osoby, které jsou s ním seznámeny a jsou informovány o rizicích, která nastávají při těchto pracích.
- Zajistěte, aby se nepovolané osoby zdržovaly pouze v příslušné bezpečné vzdálenosti od zařízení a ke stroji nepouštějte zejména děti.
- Při práci se strojem nikdy nenoste volné šperky, volné oblečení, kravaty nebo dlouhé rozpuštěné vlasy.
- Dlouhé vlasy skryjte pod ochranou vlasů.
- Noste přiléhavý ochranný oděv a používejte vhodné ochranné pomůcky (ochrana očí, protiprachová maska, ochrana sluchu; rukavice pouze při manipulaci s nástroji).
- Vždy pracujte s rozvahou a potřebnou opatrností a v žádném případě nepoužívejte přílišné násilí.
- Nepřetěžujte stroj!
- Před nastavováním stroje, změnou technického vybavení, čištěním, údržbou nebo servisem atd. stroj zastavte a odpojte jej od přívodu elektrického proudu. Před započítím prací na stroji vyčkejte, dokud se nezastaví všechny nástroje, resp. části stroje, a zajistěte stroj proti neúmyslnému opětovnému zapnutí.

- V případě únavy, nesoustředěnosti, resp. pod vlivem léků, alkoholu nebo drog nepracujte na stroji!
- Nepoužívejte stroj v prostorách, kde výpary z barev, rozpouštědel nebo hořlavých kapalin představují potenciální nebezpečí (riziko požáru, resp. výbuchu!).

37.5 Elektrická bezpečnost

- Dejte pozor, aby byl stroj ukostřen.
- Používejte jen vhodné prodlužovací kabely.
- Předpisové konektory a vhodné zásuvky snižují nebezpečí úrazu elektrickým proudem.
- Stroj smí být používán ve vlhkém prostředí, pouze pokud je zdroj napájení chráněn proudovým chráničem.

37.6 Speciální bezpečnostní pokyny pro pásové pily

- Nebezpečí zranění rukou/prstů pásem pily během provozu.
- Nebezpečí zranění/požezání o neodbřítované řezné hrany.
- Nebezpečí úrazu v případě, že pás pily či jeho části prasknou, resp. jsou vymrštěny, především při přetížení a při nesprávném směru pohybu pásu pily.
- Poškození sluchu, pokud uživatel nepřijme preventivní opatření na jeho ochranu.
- Nebezpečí poranění očí odletujícími částmi, a to i s ochrannými brýlemi.

37.7 Upozornění na nebezpečí

Určitá zbytková rizika přetrvávají i v případě použití v souladu s určením. Na základě struktury a konstrukce stroje mohou při manipulaci se stroji nastat ohrožující situace, které jsou v tomto návodu k obsluze označeny následujícím způsobem:

NEBEZPEČÍ



Bezpečnostní pokyn tohoto druhu upozorňuje na bezprostředně nebezpečnou situaci, která způsobí smrt nebo těžká zranění, pokud jí nebude zabráněno.

VAROVÁNÍ



Bezpečnostní pokyn tohoto druhu upozorňuje na potenciálně nebezpečnou situaci, která může způsobit těžkých zranění nebo dokonce smrti, pokud jí nebude zabráněno.

UPOZORNĚNÍ



Bezpečnostní pokyn tohoto druhu upozorňuje na možnost nebezpečné situace, která může být příčinou drobných či lehkých zranění, pokud jí nebude zabráněno.

OZNÁMENÍ



Bezpečnostní pokyn tohoto druhu upozorňuje na možnost nebezpečné situace, která může být příčinou škod na majetku, pokud jí nebude zabráněno.

Bez ohledu na všechny bezpečnostní předpisy jsou a zůstanou nejdůležitějšími bezpečnostními faktory pro bezchybné ovládání stroje váš zdravý rozum a odpovídající technická způsobilost/kvalifikace. Bezpečná práce závisí v první řadě na vás!

38 TRANSPORT

VAROVÁNÍ



Zdvihací zařízení a prostředky na zavěšování břemen s poškozením nebo s nedostatečnou nosností mohou způsobit těžká zranění nebo i smrt. Proto před použitím zkontrolujte, zda mají zvedací zařízení a uvazovací prostředky dostatečnou nosnost a zda jsou v bezvadném stavu. Břemena pečlivě upevněte! Nikdy se nezdržujte pod visutými břemeny!

Aby byl stroj správně přepravován, dodržujte také pokyny a informace na přepravním obalu, které se týkají těžiště, bodů zavěšení, hmotnosti, používaných dopravních prostředků i předepsané přepravní polohy atd.



Dodaný výrobek přepravte před vybalením pomocí zdvižného nebo stohovacího vozíku na požadované místo instalace.

Stroj je těžký. K vyjímání z obalu jsou potřeba popruhy pro uchycení břemene. Ty lze za účelem zvednutí stroje připevnit pod stůl, a tím zvednout stroj z přepravní palety.

Pokud stroj přepravujete vozidlem, zabezpečte odpovídající zajištění nákladu a zajistěte kola, aby stroj zůstal zafixován ve své poloze!

39 MONTÁŽ

39.1 Přípravné činnosti

39.1.1 Rozsah dodávky

Po obdržení dodávky zkontrolujte, zda jsou všechny díly v pořádku. Poškození nebo chybějící díly ihned nahláste svému prodejci nebo přepravní společnosti. Viditelné poškození při přepravě musí být dále v souladu s ustanoveními o záruce neprodleně zaznamenáno na dodacím listu, jinak bude zboží považováno za řádně převzaté.

39.1.2 Pracoviště

Zvolte vhodné místo pro stroj. Přitom dbejte na bezpečnostní požadavky. Podlaha musí být pevná, rovná a rezistentní proti otřesům a musí unést minimálně dvojnásobek čisté hmotnosti stroje.

Zvolené místo musí být vybaveno vhodnou přípojkou k elektrické síti.

Musí se také zajistit volný prostor nejméně 0,8 metru kolem stroje. Pro podávání dlouhých obrobků musí být zajištěna potřebná vzdálenost před a za strojem.

39.1.3 Vyčistit stroj

Odstraňte konzervační prostředek, nanesený na částech bez nátěru na ochranu proti korozi. Můžete to provést pomocí běžných rozpouštědel. Nepoužívejte nitrorozpouštědla nebo podobné prostředky, a v žádném případě vodu.

39.1.4 Odstranění přepravní pojistky

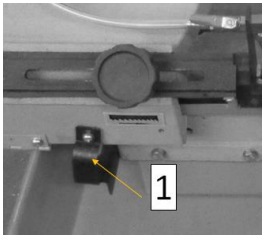
	<p>Ze stroje odstraňte přepravní pojistku (1).</p>
---	--

39.2 Sestavení

Stroj bude dodán předběžně smontovaný, je třeba pouze znovu namontovat součásti, které byly za účelem přepravy odmontovány.

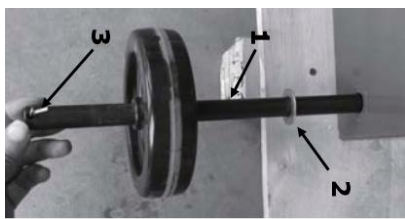
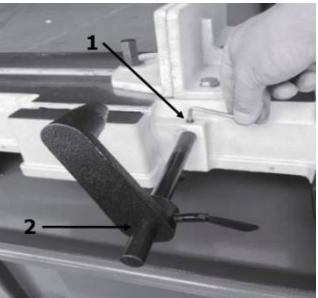
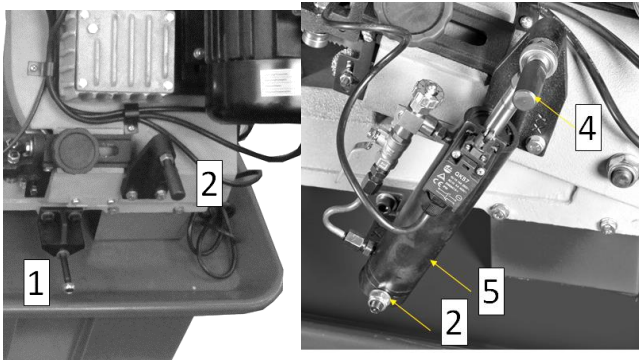
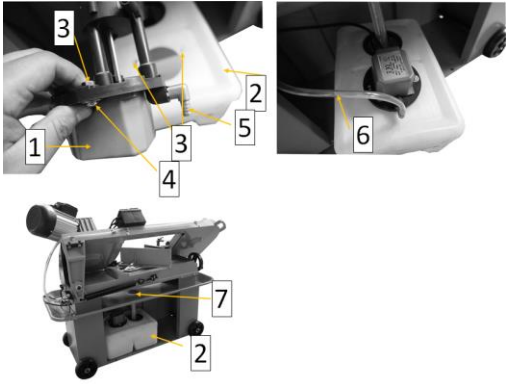
	<p>1. Montáž kol Otvory stojanu stroje protáhněte osu (1). Nasadte distanční podložku (2) a kolo. Kolo zajistěte závlačkou (3). Na stroj je třeba namontovat 2 osy a 4 kola.</p>
	<p>2. Montáž zarážky obrobku Zarážku obrobku zajistěte šroubem v držáku (1). Nastavte polohu zarážky obrobku a zafixujte ji zajišťovacím šroubem (2)</p>
	<p>3. Montáž spouštěcího válce Spouštěcí válec (5) ve spodní poloze (1) namontujte podle obrázku na stroj a zajistěte maticí (2). Spouštěcí válec v horní poloze (3) namontujte pomocí čepu (4).</p>
	<p>4. Montáž čerpadla chladicí kapaliny Čerpadlo chladicí kapaliny (1) upevněte 2 šrouby (4) a maticí (3) na nádrži (2). Přitom vložte matici (3) do prohlubně nádrže. Přívodní hadici chladicí kapaliny (6) navlečte na přípojku čerpadla (5). Nádrž (2) znovu vložte do stroje a na odtok do nádrže nasadte síto na třísky (7).</p>

	<p>5. Montáž vertikálního stolu (volitelné vybavení) Vzpěru stolu (2) namontujte pomocí šroubu (1) ke stroji. Odstraňte šrouby (3) vodička pásu pily. Instalujte stůl (4) na pás pily, vyrovnejte otvory s vodičkem pásu pily a podpěrou a připevněte jej ke stroji pomocí dvou šroubů (3) a šroubu a matice (5)</p>
--	---

39.3 Připojení k elektrické síti

VAROVÁNÍ



Nebezpečné elektrické napětí! Stroj smí připojovat, elektricky zkoušet, udržovat a opravovat pouze kvalifikovaný personál nebo personál pod vedením a dohledem kvalifikovaného elektrikáře!

OZNÁMENÍ



Stroje poháněné silovým proudem musejí být vždy připojeny 3 fázemi a ukostřením. Ihned po provedení elektrického připojení zkontrolujte správný směr chodu stroje! Eventuálně budete muset vyměnit dvě ze tří fází (L1/L2 nebo L1/L3)!

Stroj je poháněn silovým proudem (400 V, 3~, 50 Hz). Doporučujeme použití pojistek 16 A.

39.3.1 Připojení na silnoproud

Pro připojení stroje k elektrické síti postupujte následovně:

- Zkontrolujte, zda napájecí napětí a frekvence proudu odpovídají údajům na štítku stroje.
- Vhodným zařízením zkontrolujte funkčnost nulového vodiče a ukostření.
- Napájecí obvod musí být vybaven přepětovou ochranou (RCD s maximálním chybným proudem 30 mA).
- Požadovaný průřez napájecího kabelu naleznete v tabulce proudové zatížitelnosti. (Ujistěte se, že je kabel v dobrém stavu a je vhodný pro přenos výkonu. Nedostatečně dimenzované kabely snižují přenos výkonu a výrazně se zahřívají!)
- Napájecí kabel připojte k odpovídajícím svorkám ve vstupní skříňce (L1, L2, L3, N, PE) – viz následující obrázek. Pokud je k dispozici konektor CEE, bude připojení k síti provedeno příslušně napájenou spojkou CEE (L1, L2, L3, N, PE)

<p>Konektorové připojení 400 V:</p>	<p>5vodičové: s neutrálního vodiče</p>		<p>4vodičové: bez neutrálního vodiče</p>	
--	---	--	---	--

40 PROVOZ

Provozujte jen stroj v bezvadném stavu. Před každým použitím proveďte vizuální kontrolu stroje. Bezpečnostní prvky, elektrická vedení a ovládací prvky je třeba zkontrolovat co nejpečlivěji. Zkontrolujte poškození a pevné usazení šroubových spojů.

40.1 Provozní pokyny

VAROVÁNÍ



Veškeré práce spojené se změnou vybavení a nastavením provádějte až po odpojení od elektrické sítě!

OZNÁMENÍ



Před začátkem práce zkontrolujte stroj:

- Bezpečnostní prvky jsou na místě a v pořádku
- Zkontrolujte, zda pás pily nevykazuje opotřebení a popř. jej vyměňte
- Zkontrolujte hladinu chladicí kapaliny a v případě potřeby ji doplňte
- Zkontrolujte hladký chod pohyblivých částí
- Zkontrolujte, zda jsou všechny komponenty správně usazené a řádně fungují, zejména šrouby chrániče pilového listu a páky!
- Před údržbou / servisem jsou ze stroje odstraněny všechny nástroje.
- Chránič pilového listu je postaven co nejbliž k obrobku.

Před každým řezáním zkontrolujte:

- Je správně nastaven úhel?
- Je svěrák příslušně zafixován?
- Přesvědčte se, že je obráběný materiál řádně upevněn ve svěráku.
- Přesvědčte se, že chladicí kapalina řádně cirkuluje
- Směr pohybu pásu pily
- **Dlouhé přečnivající obrobky musejí být podepřeny podpěrným stojanem**
- **Než začnete řezat, spusťte vždy motor na plné otáčky**
- **Nikdy nespouštějte stroj s přitlačeným pásem pily!**

40.2 Ovládání

40.2.1 Zapnutí / vypnutí stroje

	<p>Pás pily se spouští stisknutím tlačítka (1).</p> <p>Pás pily se zastavuje stisknutím tlačítka (2).</p>
--	---

40.2.2 Zapínání / vypínání čerpadla chladicí kapaliny

	<p>Čerpadlo chladicí kapaliny se spouští stisknutím tlačítka (3).</p> <p>Čerpadlo chladicí kapaliny se zastavuje stisknutím tlačítka (4).</p>
---	---

40.3 Nastavení

40.3.1 Napnutí pásu pily

	<p>Správné napnutí pásu pily je podstatné pro dlouhou životnost pilového listu a zajištění kvality řezu. Za tím účelem je třeba nastavit napnutí pilového listu (1) ručním kolem.</p> <p>OZNÁMENÍ: Správného napnutí pilového listu je dosaženo přibližně tehdy, když lze pilový list uprostřed řezné plochy promáchnout silou 50 N o 2-3 mm.</p>
---	--

40.3.2 Nastavení běhu pásu pily

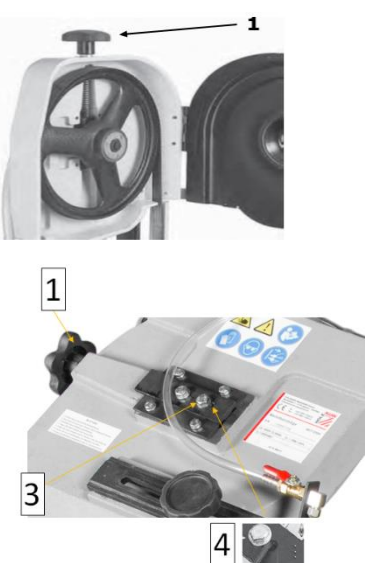
	<p>Pohyb pásu pily je nastaven z výroby. Pokud je přesto nutné provést nastavení, protože se pás pily nepohybuje na středu hnacího kola, je třeba provést následující kroky:</p> <ul style="list-style-type: none"> ▪ Přesuňte rameno pily do horní polohy, upevněte je a zavřete hydraulický regulátor. ▪ Odstraňte zadní ochranný kryt ramena pily. Za tím účelem povolte a vyjměte všechny šrouby. ▪ Povolte šrouby se šestihrannou hlavou (3) (pouze povolte, neodstraňujte) ▪ Ručním kolem (1) uvolněte pás pily ▪ Pomocí regulačního šroubu (4) nastavte sklon hnacího kola, a tím i pohyb pásu pily. <ul style="list-style-type: none"> ○ Utažením šroubu (4) se pás pily posune na stranu příruby hnacího kola, ○ povolením se pás oddálí. ▪ a poté utáhněte šroub se šestihrannou hlavou (3). ▪ Nyní napněte pás pily pomocí ručního kola ▪ Je třeba ještě zkontrolovat pohyb, pokud ještě není správný, zopakujte znovu výše uvedené kroky
---	---

40.3.3 Vodítko pásu pily

	<p>Vodítko pilového listu by mělo být blízko obrobku. To pomáhá zajistit čisté vedení řezu. Za tím účelem</p> <ul style="list-style-type: none"> • uvolněte knoflík pro nastavení vodítka pásu pily (2) • a uveďte vodítko pásu pily (1) do požadované polohy • knoflík pro nastavení (2) vodítka pásu pily opět zaaretujte
---	--

40.4 Upnutí obrobku

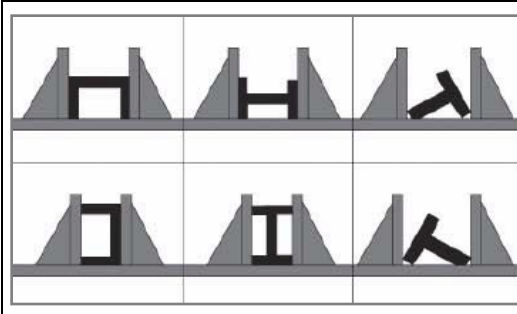

Ručním kolem otevřete svěrák

- Obrobek vložte tak, aby přiléhal k pevné čelisti
- Obrobek správně vložte (viz obrázek vpravo)
- Přechýlující obrobky musejí být podepřeny!
- Pohyblivou čelist umístěte otáčením ručního kola k obrobku a obrobek upněte
- Pro řezání obrobků stejné délky použijte nastavitelnou zarážku obrobku.

40.5 Nastavení úhlu řezu

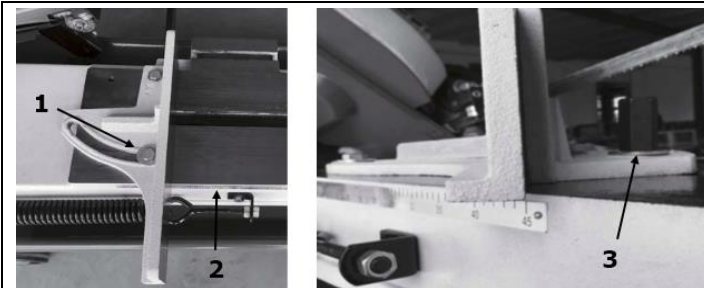

Úhel řezu mezi svěrákem a pásem pily může být nastaven v uvedeném rozsahu úhlu.

Postup:

- Povolte matici (1)
- Čelist svěráku uveďte do požadované polohy (stupnice 2) a matici znovu utáhněte.
- Po sevření obrobku upínacími čelistmi (3) utáhněte zajišťovací šroub

40.6 Nastavení rychlosti pilového listu

BS712TOP

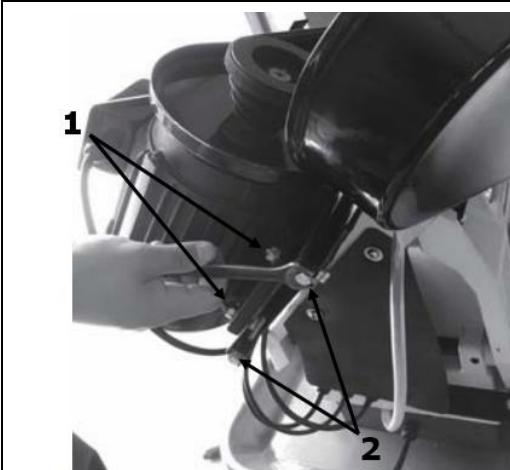

1. Zastavte stroj a vyčkejte, dokud se nezastaví
2. Otevřete kryt řemene
3. Uvolněte napnutí řemene:
Za tím účelem musejí být povoleny 4 upevňovací šrouby motoru (1). Napínacími šrouby (2) uvolněte napnutí řemene a změnou polohy řemenů podle diagramu zvolte požadovanou rychlost pilového listu a obnovte napnutí řemene.
4. Kryt řemene opět zavřete

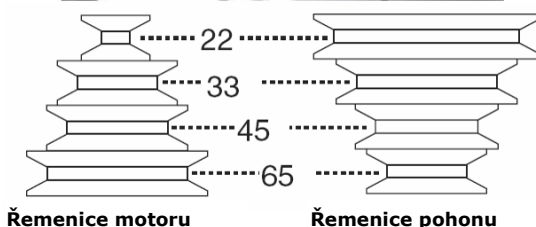

BS712TOP-G



1

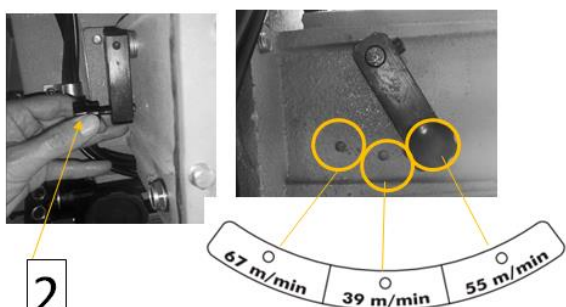

2

BS712TOP-G má převodovku, pomocí které lze rychle přepínat rychlost pilového listu.

Celkem lze přepínat tři rychlosti ve vzájemném poměru: 39 m/min, 55 m/min a 67 m/min.

Polohovací kolík (2) volicí páky (1) můžete nastavit do různých otvorů a měnit tak rychlost pilového listu.

OZNÁMENÍ



Rychlost měňte pouze tehdy, když je stroj v chodu.

40.7 Postup řezání



1

2

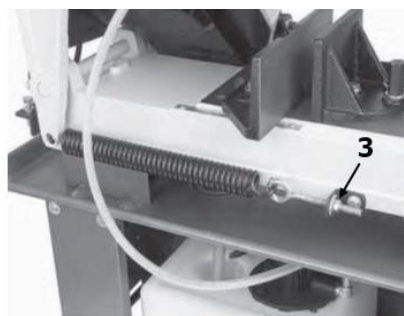

3

1. Zvedněte rameno pily do maximální výšky, aby se uvolnila pružina. Zavřete ventil ZAP/VYP (2) a regulátor posuvu (1), aby rameno zůstalo v poloze.
2. Pomocí šroubu (3) nastavte předpětí pružiny tak, aby pružina právě ještě nebyla předeprnutá. Nezapomeňte: Pokud se předpětí pružiny zvýší, sníží se řezný tlak.
Oznámení: Nastavení předpětí pružiny je předběžně nastavené a může být nutné je znovu upravit.
3. Upnutí obrobku
4. Otevřete ventil ZAP/VYP (2) a mírným otevřením regulátoru spouštění (1) umístěte pilový list několik mm nad obrobek.
5. Poté ventil opět zavřete, aby rameno pily opět zůstalo v poloze.
6. Kontrola zvolené řezné rychlosti a popř. nastavte.
7. Spuštění stroje
8. Spusťte čerpadlo chladicí kapaliny
9. Množství chladicí kapaliny nastavte pomocí nastavovacího ventilu (4).
10. Otevřete ventily (2) a regulátor spouštění (1) pomalu otvírejte a nechte pilu řezat přiměřenou rychlostí posuvu.
11. Po dokončení řezu se stroj automaticky vypne koncovým spínačem.

Proces řezání lze rovněž ukončit stisknutím tlačítka vypnutí

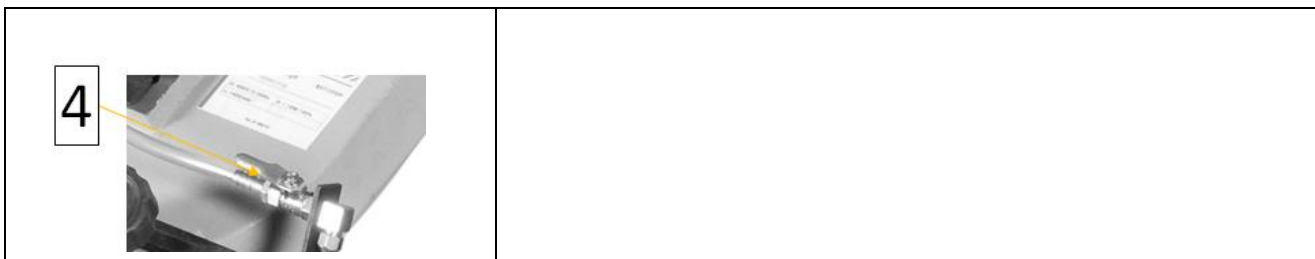

41 ČIŠTĚNÍ, ÚDRŽBA, SKLADOVÁNÍ, LIKVIDACE

41.1 Čištění

OZNÁMENÍ



Nesprávné čisticí prostředky mohou narušit lak stroje. K čištění nepoužívejte rozpouštědla, nitroředidla nebo jiné čisticí prostředky, které by mohly poškodit lak stroje. Řiďte se údaji a pokyny výrobce čisticího prostředku!

Provedte úpravu povrchů a lesklé části stroje namažte mazacím olejem neobsahujícím kyselinu. Pravidelné čištění je proto předpokladem bezpečného provozu stroje a jeho dlouhé životnosti. Po každém použití proto zařízení očistěte od třísek a částecek nečistot.

41.2 Údržba

VAROVÁNÍ



Ohrožení elektrickým napětím! Manipulace se strojem, který je stále připojen k přívodu elektrického napětí, může způsobit těžká zranění nebo dokonce smrt. Před pracemi, spojenými s údržbou, resp. servisem, vždy stroj odpojte od přívodu elektrického napětí a zajistěte jej proti neúmyslnému, resp. neoprávněnému opětovnému zapnutí!

Stroj je nenáročný na údržbu a udržovat je třeba jen málo částí. Bez ohledu na to je nutné okamžitě odstranit poruchy nebo závady, které mohou negativně ovlivnit bezpečnost uživatele!

- Před každým spuštěním se ujistěte, že jsou bezpečnostní zařízení v bezvadném stavu a správně fungují.
- Nejméně jednou týdně zkontrolujte těsnost a utažení všech spojů.
- Bezvadný stav a čitelnost varovných a bezpečnostních nálepek na stroji pravidelně kontrolujte.
- Používejte jen bezvadné a vhodné nářadí.
- Používejte výhradně originální náhradní díly doporučené výrobcem.

41.3 Plán servisu a údržby



Druh a stupeň opotřebení stroje ve velké míře závisí na provozních podmínkách. Níže uvedené intervaly platí při používání stroje ve stanovených mezích:

Interval	Komponenty	Opatření
Po každém uvedení do provozu	Stroj	<ul style="list-style-type: none"> • Očistěte stroj od třísek; • Holé kovové plochy natřete tenkou vrstvou oleje • Uvolněte pás pily • Kluzné plochy svěráku i vodítko pásu pily namažte lehkým strojním olejem.
Vždy po 50 provozních hodinách	Chladicí kapalina	Vyměňte chladicí kapalinu
	Všechny pohyblivé spojovací části	natřete tenkou vrstvou mazacího oleje nebo tuku
Vždy po 100 provozních hodinách	Převodový olej	Výměna převodového oleje

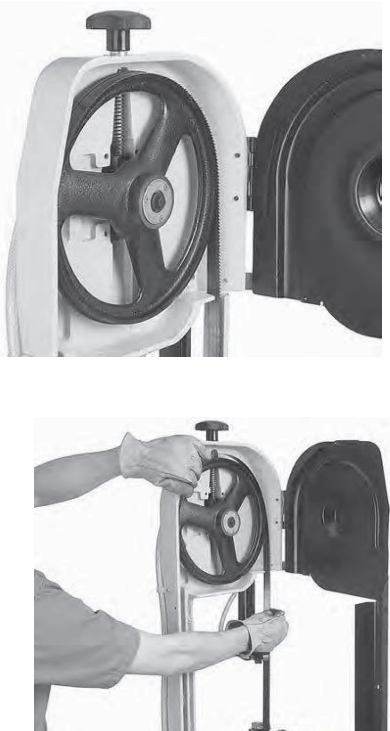
41.4 Výměna pásu pily

	<ul style="list-style-type: none"> ▪ Přesuňte rameno pily do horní polohy, upevněte je a zavřete hydraulický regulátor. ▪ Odstraňte zadní ochranný kryt ramena pily. Za tím účelem povolte a vyjměte všechny šrouby. ▪ Ručním kolem zcela uvolněte pás pily. ▪ Nyní můžete opatrně odstranit starý pás pily. K tomu použijte rukavice odolné proti proříznutí. ▪ Při vkládání nového pásu pily jej nejprve zasuňte do ložisek/válečků vodítka pásu pily. Poté pás pily položte na obě hnací kola. POZOR: Dávejte pozor na správné vložení pilového listu! Poznamenejte si směr, kterým směřuje ozubení starého pilového listu! ▪ Nyní napněte pás pily pomocí ručního kola. ▪ Správného napnutí pilového listu je dosaženo přibližně tehdy, když lze pilový list uprostřed řezné plochy promáčknout silou 50 N o 2-3 mm. ▪ Ručně otočte vodící kladkou a zkontrolujte pohyb pilového listu!
--	---

41.5 Výměna převodového oleje

OZNÁMENÍ		
		<p>Použitý olej je toxický a nesmí uniknout do životního prostředí! Pro informace, týkající se řádné likvidace, popřípadě kontaktujte místní orgány.</p>

	<p>Převodový olej musí být běžně vyměňován každých 100 provozních hodin. Převodový olej je nutné dolít i po výměně ozubených kol nebo ztrátě oleje.</p> <p>Množství a doporučený typ maziva jsou uvedeny v technických údajích.</p>
---	---

41.6 Vyrovnání vodítek pásu pily

	Pás pily je veden. Vodítko pásu pily je předběžně nastaveno na tloušťku pásu pily 0,9 mm. Vodítko pásu pily lze nastavit uvolněním šroubu. Zajistěte, aby se ložiska lehce dotýkala pásu pily, poté bude šroub (L) zafixován.
--	---

41.7 Skladování

OZNÁMENÍ



Při nesprávném skladování se mohou důležité části stroje poškodit a zničit. Zabalené nebo již rozbalené díly skladujte jen za určených okolních podmínek!

Pokud stroj nepoužíváte, uložte jej na suchém, před mrazem chráněném a uzamykatelném místě, abyste zabránili vzniku koroze a zajistili, že se k němu nedostanou nepovolané osoby, zejména děti.

41.8 Likvidace



Dodržujte předpisy příslušné země o likvidaci odpadu. Stroj, jeho komponenty nebo provozní prostředky nikdy nelikvidujte spolu se zbytkovým odpadem. Pro informace, týkající se dostupných možností likvidace, popřípadě kontaktujte místní orgány.

Pokud u specializovaného prodejce zakoupíte nový stroj nebo rovnocenný přístroj, je tento prodejce v určitých zemích povinen odborně zlikvidovat starý stroj.

42 ODSTRAŇOVÁNÍ CHYB

VAROVÁNÍ



Ohrožení elektrickým napětím! Manipulace se strojem, který je stále připojen k přívodu elektrického napětí, může přivodit těžká zranění nebo smrt! Proto před prováděním jakýchkoli prací při odstraňování závad vždy odpojte stroj od napájení a zajistěte jej proti neúmyslnému opětovnému spuštění!

Při řádném připojení stroje k elektrické síti je možné již předem vyloučit mnoho případných zdrojů chyb.

Pokud nejste schopni řádně provádět potřebné opravy a/nebo k tomu nemáte předepsanou kvalifikaci, přizvěte k odstraňování problému vždy odborníka.

Chyba	Možná příčina	Odstranění
Stroj nelze spustit	<ul style="list-style-type: none"> ▪ Stroj není připojen ▪ Poškozená pojistka nebo stykač ▪ Poškozený kabel 	<ul style="list-style-type: none"> ▪ Zkontrolujte všechny elektrické zástrčky ▪ Výměna pojistky, aktivujte stykač ▪ Vyměňte kabel
Pás pily nedosahuje potřebné rychlosti	<ul style="list-style-type: none"> ▪ Prodlužovací kabel příliš dlouhý ▪ Motor není vhodný pro stávající napětí ▪ Slabá elektrická síť ▪ Příliš volné napnutí řemenu (pouze BS712TOP) 	<ul style="list-style-type: none"> ▪ Výměna za vhodný prodlužovací kabel ▪ viz kryt spínací krabice pro správné zapojení ▪ Kontaktujte kvalifikovaného elektrikáře ▪ Zvýšení napnutí řemene
Motor se velmi rychle zahřívá	<ul style="list-style-type: none"> ▪ Motor nedostává dostatečný proud na jedné nebo více fázích 	<ul style="list-style-type: none"> ▪ Kontaktujte kvalifikovaného elektrikáře <p>Nejedná se o záruční případ. Chyba na straně sítě.</p>
Pás se pohybuje v obráceném směru	<ul style="list-style-type: none"> ▪ Zaměněné fáze 	<ul style="list-style-type: none"> ▪ Kontaktujte kvalifikovaného elektrikáře. <p>Nejedná se o záruční případ. Chyba na straně sítě.</p>
Stroj silně vibruje	<ul style="list-style-type: none"> ▪ Stroj stojí na nerovném podkladu ▪ Upevnění motoru je uvolněné 	<ul style="list-style-type: none"> ▪ Proveďte nové seřízení ▪ Utáhněte upevňovací šrouby
Špatné řezy	<ul style="list-style-type: none"> ▪ Příliš vysoká rychlost poklesu ▪ Nevhodný pás pily ▪ Pás pily je tupý ▪ Pás pily je volný ▪ Vodítka pásu pily je špatně seřizena 	<ul style="list-style-type: none"> ▪ Zvolte pomalejší rychlost poklesu ▪ Pro tvrdé kovy použijte bimetalový pás pily ▪ Vyměňte pás pily ▪ Napněte pás pily ▪ Vodítka pásu pily znovu nastavte

43 PRED SLOV (SK)

Vážení zákazníci!

Tento návod na použitie obsahuje informácie a dôležité upozornenia k bezpečnému uvedeniu do prevádzky a obsluhu pásovej píly na kov BS712TOP, BS712TOP-G, ktorá sa ďalej označuje ako Stroj a pre voliteľné príslušenstvo: Vertikálny stôl BS712TOPVST vhodný pre BS712TOP a BS712TOP-G.



Návod je súčasťou stroja a nesmie sa odstrániť. Uschovajte ho pre neskoršie účely na vhodnom, pre používateľov (prevádzkovateľov) ľahko prístupnom mieste, chránenom pred prachom a vlhkosťou, a priložte ho k stroju, keď ho budete odovzdávať tretím osobám!

Predovšetkým sa riad'te kapitolou Bezpečnosť!

Na základe neustáleho ďalšieho vývoja našich produktov sa môžu obrázky a obsahy mierne odlišovať. Ak by ste zistili chyby, informujte nás, prosím.

Technické zmeny vyhradené!

Ihneď po prijatí skontrolujte tovar a zapíšte pri jeho prevzatí prípadné reklamácie na nákladný list doručovateľa!

Poškodenia pri preprave treba do 24 hodín osobitne nahlásiť u nás.

Za nezapísané poškodenia pri preprave nemôže spoločnosť Holzmänn prevziať žiadnu záruku, ani ručenie.

Autorské právo

© 2019

Táto dokumentácia je chránená autorským právom. Všetky práva vyhradené! Súdne stíhané sú predovšetkým dodatočná tlač, preklad a kopírovanie/vyberanie fotografií a obrázkov.

Dohodnutým miestom súdnej príslušnosti je Krajský súd Linz alebo pre obec 4170 Haslach príslušný súd.

Adresa servisu pre zákazníkov

HOLZMANN MASCHINEN GmbH

AT-4170 Haslach, Marktplatz 4
AUSTRIA

Tel +43 7289 71562 - 0

Fax +43 7289 71562 - 4

info@holzmänn-maschinen.at

44 BEZPEČNOST

Tá to časť obsahuje informácie a dôležité upozornenia, pokyny a oznámenia týkajúce sa uvedenia stroja do prevádzky a jeho manipulácie.



Kvôli vašej bezpečnosti si pred uvedením do prevádzky pozorne prečítajte tento návod na použitie. Umožní vám to bezpečné zaobchádzanie so strojom a predídete tak nedorozumeniam, ako aj ublíženiu na zdraví a vecným škodám. Dbajte okrem toho na symboly a piktogramy, ktoré sú použité na stroji, ako aj na bezpečnostné pokyny a upozornenia na nebezpečenstvá!

44.1 Použitie v súlade s určením

Stroj je výlučne určený pre nasledujúce činnosti:

Na pílenie/rezanie kovov, liatín a plastov alebo iných

materiálov, ktoré nie sú nebezpečné pre zdravie alebo sa z nich netvorí prach,, avšak v rozsahu stanovených technických limitov.

Spoločnosť HOLZMANN MASCHINEN nepreberá žiadnu zodpovednosť, ručenie ani záruku za iné použitie alebo použitie presahujúce uvedené údaje, resp. uvedený rámec, a ani za z toho vyplývajúce vecné škody alebo poranenia.

44.1.1 Technické obmedzenia

Stroj je určený na použitie pri nasledujúcich podmienkach okolia:

Rel. vlhkosť:	max. 70 %
Teplota (prevádzka)	+5 °C až +40 °C
Teplota (skladovanie, preprava)	-20 °C až +50 °C

44.1.2 Zakázané použitia/nebezpečné chybné použitie

- Prevádzkovanie stroja bez adekvátnej telesnej a duševnej spôsobilosti
- Prevádzkovanie stroja bez znalosti návodu na použitie
- Zmeny konštrukcie stroja
- Prevádzkovanie stroja v prostredí s nebezpečenstvom výbuchu (stroj môže počas prevádzky vytvoriť zápalné iskry)
- Prevádzkovanie mimo technických hraníc, ktoré sú uvedené v tomto návode.
- Odstránenie bezpečnostných označení, ktoré sú umiestnené na stroji
- Zmena, obídanie alebo vyradenie bezpečnostných zariadení stroja z prevádzky
- Spracovanie drevitých materiálov
- Spracovanie obrobku, ktorý nie je pevne upnutý vo zveráku.

Použitie v rozpore s určením, resp. nerešpektovanie v tomto návode uvedených vysvetlení, upozornení, pokynov a oznámení má za následok zánik akýchkoľvek nárokov na záručné plnenie a náhradu škody voči spoločnosti HOLZMANN MASCHINEN GmbH.

44.2 Požiadavky na používateľa

Stroj je navrhnutý na obsluhu a ovládanie jednou osobou. Predpokladmi na obsluhu a ovládanie stroja sú telesná a duševná spôsobilosť, ako aj znalosť a pochopenie návodu na použitie. Osoby, ktoré nie sú na základe svojich fyzických, senzorických alebo duševných schopností, nedostatku skúseností alebo svojej neznalosti schopné bezpečne obsluhovať a ovládať stroj, nesmú stroj používať bez dozoru zodpovedajúcou osobou alebo bez inštruktáže zo strany zodpovednej osoby.



Nezabúdajte, prosím, že lokálne platné zákony a ustanovenia môžu stanoviť minimálny vek obsluhujúcej osoby a obmedziť používanie tohto stroja!

Pred prácami na stroji si oblečte svoje osobné ochranné pracovné prostriedky.

Práce na elektrických konštrukčných prvkoch alebo prevádzkových prostriedkoch smie vykonávať iba odborný elektrikár alebo osoba pod vedením a dohľadom odborného elektrikára.

44.3 Bezpečnostné zariadenia

Stroj je vybavený nasledujúcimi bezpečnostnými zariadeniami:

	<ul style="list-style-type: none"> Ochranný kryt na skrini remeňa je monitorovaný mikrospínačom (iba pre BS712TOP)
	<ul style="list-style-type: none"> Ochranný kryt pílového pásu (zadná strana) Mikrospínač pílového ramena/valca
	<ul style="list-style-type: none"> Nastaviteľné vedenie pílového pásu / kryt

44.4 Všeobecné bezpečnostné pokyny

Na zabránenie chybných funkcií, škôd a zdravotných obmedzení je potrebné, aby ste pri prácach so strojom dodržiavali okrem všeobecných pravidiel bezpečného pracovania aj nasledujúce body:

- Skontrolujte stroj pred uvedením do prevádzky, či je úplný a funkčný. Použite stroj iba vtedy, keď sú namontované na obrábanie/opracovanie potrebné oddeľujúce ochranné zariadenia a iné oddeľujúce ochranné zariadenia, a keď sa nachádzajú v dobrom stave a sú správne udržiavané.
- Ako miesto inštalácie zvolte rovný, protišmykový podklad bez vibrácií a otrasov.
- Postarajte sa o dostatok miesta okolo stroja!
- Postarajte sa o dostatočné svetelné pomery na pracovisku, aby ste zabránili stroboskopickým efektom.
- Dbajte na čisté pracovné prostredie!
- Používajte iba bezchybný pílový list, ktorý nemá trhliny a iné závady (napr. deformácie).
- Skôr než stroj zapnete, odstráňte náradie a iné nastavovacie nástroje.
- Udržiavajte okolie stroja bez prekážok (napr. prach, triesky, odrezané často obrobkov atď.).
- Skontrolujte pred každým použitím upevnenie spojov stroja.
- Keď je stroj v prevádzke, nikdy ho nenechávajte bez dozoru. Vypnite pred opustením pracovného priestoru stroj a zaistite, ako aj zabezpečte ho proti neúmyselnému, resp. nepovolanému opätovnému uvedeniu do prevádzky.
- Stroj smú prevádzkovať, udržiavať alebo opravovať iba osoby, ktoré sú s ním oboznámené a ktoré boli v rámci týchto prác poučené o vznikajúcich nebezpečenstvách.
- Zabezpečte, aby nepovolené osoby dodržiavali potrebnú bezpečnú vzdialenosť od stroja, a nedovoľte najmä deťom, aby sa priblížili k stroju.
- Nikdy pri práci na/pri stroji nenoste voľne visiace šperky, voľný odstávajúci odev, kravaty alebo dlhé, rozpustené vlasy.
- Schovajte dlhé vlasy pod ochranu vlasov.
- Noste tesne priliehajúci ochranný pracovný odev, ako aj vhodné ochranné pracovné prostriedky (ochrana očí, maska na ochranu proti prachu, ochrana sluchu, pracovné rukavice iba pri manipulácii s nástrojmi a náradím).
- Pracujte vždy obozretne, ako aj zodpovedajúco opatrne a v žiadnom prípade nepoužívajte nadmerné násilie.
- Nepreťažujte stroj!
- Odstavte pred nastavovaním, prestavovaním, čistením, údržbou a opravou atď. stroj a odpojte ho od elektrického napájania. Počkajte pred začatím prác na stroji na úplné

zastavenie všetkých nástrojov, resp. častí stroja a zaistíte, ako aj zabezpečíte stroj proti neúmyselnému opätovnému zapnutiu.

- Nepracujte so strojom/pri stroji, keď ste unavení, nesústredení, resp. pod vplyvom liekov/liečiv, alkoholu alebo drog!
- Nepoužívajte stroj v oblastiach, v ktorých predstavujú potenciálne nebezpečenstvo pary/výpary farieb, rozpúšťadiel alebo horľavých tekutín (Nebezpečenstvo požiaru, resp. výbuchu).

44.5 Elektrická bezpečnosť

- Dbajte na to, aby bol stroj uzemnený.
- Používajte iba vhodné predlžovacie káble.
- Zástrčky v súlade s predpismi a vhodné zásuvky znižujú riziko úrazu elektrickým prúdom.
- Použitie stroja vo vlhkom prostredí je prípustné iba vtedy, keď je zdroj prúdu chránený prúdovým chráničom.

44.6 Špeciálne bezpečnostné pokyny pre pásové píly

- Nebezpečenstvo poranenia rúk/prstov na pílovom páse počas prevádzky.
- Nebezpečenstvo poranenia/porezania na neodihľovaných rezných hranách.
- Nebezpečenstvo poranenia pri zlomení alebo vymrštení pílového pásu príp. jeho častí, najmä pri preťažení a tiež pri nesprávnom smere pohybu pílového pásu.
- Poškodenie sluchu, pokiaľ zo strany používateľa neboli prijaté žiadne preventívne opatrenia z hľadiska ochrany sluchu.
- Nebezpečenstvo poranenia očí odlietavajúcimi dielmi, aj s ochrannými okuliarmi

44.7 Upozornenia na nebezpečenstvá

Napriek používaniu v súlade s určením, pretrvávajú určité zvyškové riziká. Podmienene štruktúra a konštrukcia stroja môžu pri manipulácii so strojmi vzniknúť rizikové situácie, ktoré sú v tomto návode na obsluhu označené nasledovne:

NEBEZPEČENSTVO



Týmto spôsobom vytvorený bezpečnostný pokyn poukazuje na bezprostredne nebezpečnú situáciu, ktorá spôsobí smrť alebo ťažké poranenia, pokiaľ sa jej človek nevyvaruje.

VAROVANIE



Takýmto spôsobom vytvorený bezpečnostný pokyn poukazuje na pravdepodobne nebezpečnú situáciu, ktorá môže spôsobiť ťažké poranenia alebo dokonca až smrť, pokiaľ sa jej človek nevyvaruje.

UPOZORNENIE



Týmto spôsobom vytvorený bezpečnostný pokyn poukazuje na pravdepodobne nebezpečnú situáciu, ktorá môže spôsobiť mierne alebo ľahké poranenia, pokiaľ sa jej človek nevyvaruje.

OZNÁMENIE



Takýmto spôsobom vytvorený bezpečnostný pokyn poukazuje na pravdepodobne nebezpečnú situáciu, ktorá môže spôsobiť vecné škody, pokiaľ sa jej nevyvarujete.

Bez ohľadu na všetky bezpečnostné predpisy zostávajú pri bezchybnej obsluhu a bezchybnom ovládaní stroja najdôležitejšími bezpečnostnými faktormi váš zdravý rozum a vaša technická spôsobilosť/vaše technické vzdelanie. Bezpečná práca závisí v prvom rade od vás!

45 PREPRAVA

VAROVANIE



Poškodené alebo aj z hľadiska nosnosti nepostačujúce zdvíhacie stroje a viazacie prostriedky môžu zapríčiniť ťažké poranenia alebo dokonca smrť. Pred použitím preto skontrolujte, či zdvíhacie stroje a viazacie prostriedky majú dostatočnú nosnosť a sú v bezchybnom stave. Bremená starostlivo upevnite. Nikdy sa nezdržiavajte pod zavesenými bremenami!

Za účelom riadnej prepravy sa tiež riadte informáciami a údajmi na prepravnom obale. Predovšetkým, čo sa týka ťažiska, miest zavesenia, hmotnosti, používaných prepravných prostriedkov, ako aj predpísanej prepravnej polohy atď.



Pred vybalením dopravte dodaný výrobok s paletovým alebo stohovacím vozíkom na požadované miesto inštalácie.

Stroj je ťažký. Na vytiahnutie stroja z obalu sú potrebné slučky na uchopenie bremena. Tieto sa môžu umiestniť pod stôl kvôli zdvihnutiu stroja a tak zdvihnúť stroj z prepravnej palety.

Ak stroj prepravujete na vozidle, zabezpečte, aby bol náklad dostatočne zaistený a zaistite kolesá tak, aby bol stroj vždy zafixovaný vo svojej polohe!

46 MONTÁŽ

46.1 Prípravné činnosti

46.1.1 Rozsah dodávky

Skontrolujte po prijatí dodávky, či sú všetky diely v poriadku. Okamžite nahláste poškodenia alebo chýbajúce diely vášmu predajcovi alebo špedíci. Okrem toho musíte podľa ustanovení záruky okamžite poznačiť viditeľné poškodenia pri preprave do dodacieho listu, pretože inak sa tovar považuje za riadne prevzatý.

46.1.2 Pracovné miesto

Zvoľte vhodné miesto pre stroj. Pritom dbajte na bezpečnostné požiadavky. Podlaha musí byť pevná, rovná a odolná proti vibráciám a tiež musí uniesť 2-násobok netto hmotnosti stroja.

Vybrané miesto musí mať vhodné pripojenie k elektrickej sieti.

Okolo stroja musíte zabezpečiť vzdialenosť minimálne 0,8 m. Pred a za strojom musí byť zabezpečená potrebná vzdialenosť na podávanie a prisúvanie dlhých obrobkov.

46.1.3 Čistenie stroja

Odstráňte konzervačný prostriedok, ktorý je nanosený na ochranu nelakovaných dielov pred koróziou. Môžete to urobiť s bežnými rozpúšťadlami. Nepoužívajte na to nitro rozpúšťadlá alebo podobné prostriedky, a v žiadnom prípade vodu.

46.1.4 Odstránenie prepravnej poistky

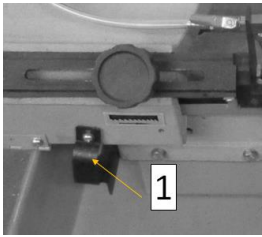
	<p>Zo stroja odstráňte prepravnú poistku (1).</p>
---	---

46.2 Zostavenie

Stroj sa dodáva vopred zmontovaný, podľa nasledujúceho návodu je potrebné znovu namontovať niektoré diely, ktoré boli odmontované kvôli preprave.

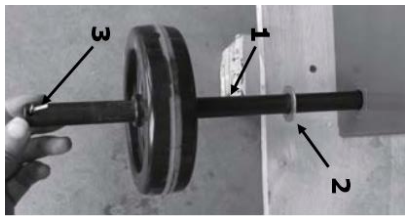
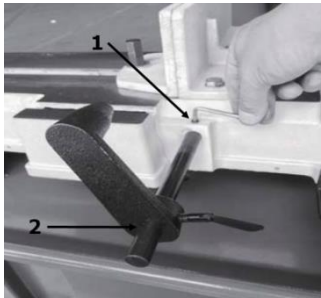
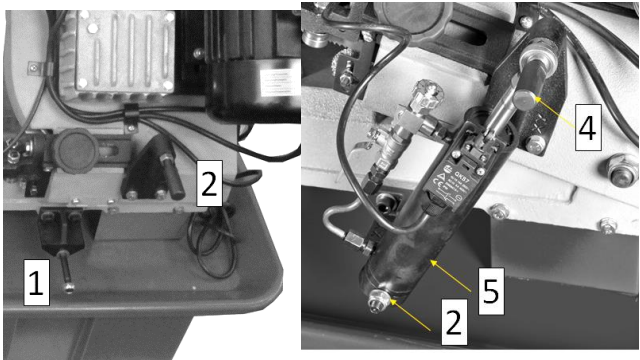
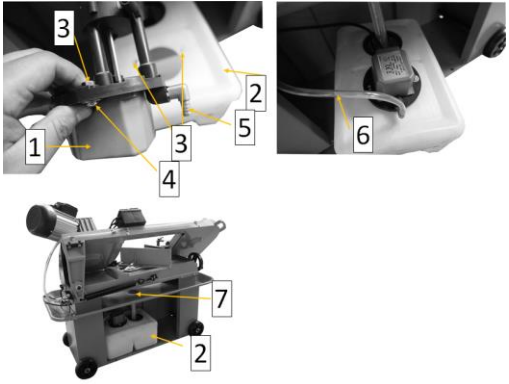
	<p>1. Montáž kolies Nápravu (1) presuňte cez otvory na stojane stroja. Nasadte dištančnú podložku (2) a koleso. Koleso zaistíte so závlačkou (3). Na stroj je potrebné namontovať 2 nápravy a 4 kolesá.</p>
	<p>2. Montáž dorazu obrobku Doraz obrobku zaistíte so skrutkou v držiaku (1). Umiestnite doraz obrobku do polohy a zaistíte ho s nastavovacou skrutkou (2)</p>
	<p>3. Montáž spúšťacieho valca Spúšťací valec (5) namontujte v dolnej polohe (1) na stroji, ako je znázornené na obrázku, a zaistíte s maticou (2). Spúšťací valec namontujte v hornej polohe (3) pomocou čapu (4).</p>
	<p>4. Montáž čerpadla chladiacej kvapaliny Čerpadlo chladiacej kvapaliny (1) upevníte k nádržke (2) pomocou 2 skrutiek (4) a matic (3). Matice (3) pritom vložte do výrezu na nádržke. Prívodnú hadicu chladiacej kvapaliny (6) natiahnite na prípojku čerpadla (5). Nádržku (2) znovu vložte do stroja a sitko na triesky (7) uložte na odtok do nádržky.</p>

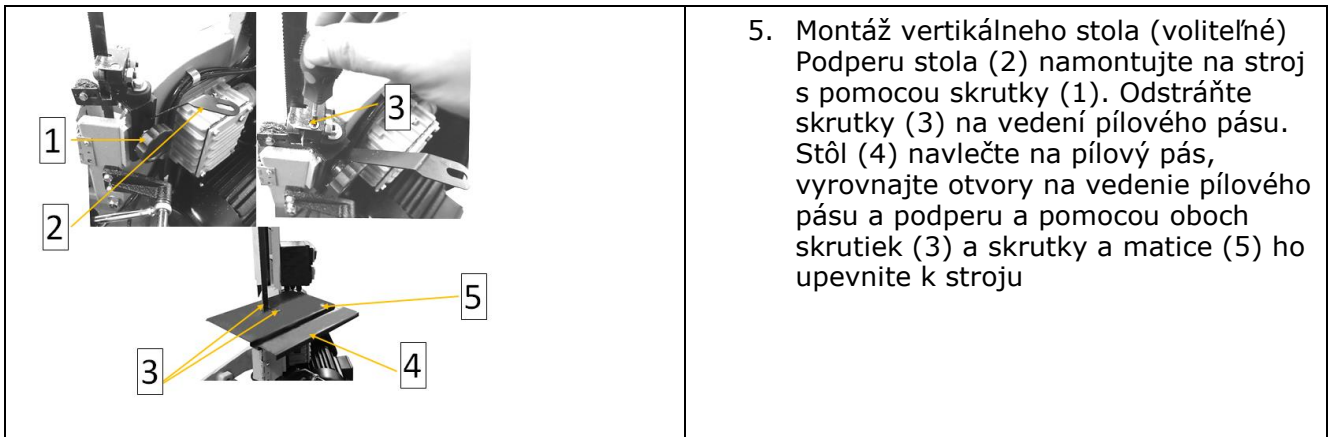

46.3 Elektrické pripojenie

VAROVANIE



Nebezpečné elektrické napätie! Pripojenie stroja a elektrické kontroly, údržbu a opravu smie vykonávať iba odborne spôsobilý personál alebo pod dohľadom kvalifikovaného elektrikára!

OZNÁMENIE



Elektricky poháňané stroje musia byť vždy pripojené s 3 fázami a uzemnením. Bezprostredne po vytvorení elektrického pripojenia skontrolujte správny smer chodu stroja! Prípadne musíte vymeniť dve z troch fáz (L1/L2 alebo L1/L3)!

Stroj pracuje na elektrický prúd (400 V, 3~, 50 Hz). Odporúča sa použitie poistiek s hodnotou 16 A.

46.3.1 Vytvorenie silnoprúdového pripojenia

Na pripojenie stroja k elektrickej sieti postupujte nasledujúcim spôsobom:

- Skontrolujte, či napájacie napätie a frekvencia zodpovedajú údajom na štítku stroja.
- S vhodným prístrojom skontrolujte funkčnosť zapojenia nulového vodiča a uzemnenia.
- Napájací obvod musí byť vybavený s prepäťovou ochranou (prúdový chránič s maximálnym chybovým prúdom 30mA) .
- Potrebný prierez napájacieho kábla nájdete v tabuľke zaťažiteľnosti prúdom. (Presvedčte sa, že káble sú v dobrom stave a vhodné na prenos výkonu. Poddimenzované káble znižujú prenos výkonu a silno sa zahrievajú!)
- Pripojte napájací kábel k príslušným svorkám vo vstupnej skrinke (L1, L2, L3, N, PE) – pozri nasledujúci obrázok. Ak je k dispozícii zástrčka CEE, pripojenie k sieti sa realizuje pomocou zodpovedajúco tomu napájanej spojky CEE (L1, L2, L3, N, PE).

<p>Zástrčkové pripojenie 400 V:</p>	<p>5-žilový: s neutrálnym vodičom</p>		<p>4-žilový: bez neutrálneho vodiča</p>	
--	--	--	--	--

47 PREVÁDZKA

Prevádzkujte stroj iba v bezchybnom stave. Pred každou prevádzkou je potrebné, aby ste vykonali vizuálnu kontrolu stroja. Bezpečnostné zariadenia, elektrické vedenia a ovládacie prvky musíte čo najdôkladnejšie kontrolovať. Kontrolujte skrutkové spoje, či nie sú poškodené a či sú pevné.

47.1 Prevádzkové pokyny

VAROVANIE



Všetky prestrojovacie a nastavovacie práce vykonávajte až po odpojení od elektrickej siete!

OZNÁMENIE



Pred začiatkom práce skontrolujte stroj:

- Bezpečnostné zariadenia k dispozícii a v poriadku
- Skontrolujte pílový pás na opotrebovanie a príp. ho vymeňte
- Skontrolujte výšku hladiny chladiacej kvapaliny a príp. ju doplňte
- Skontrolujte pohyblivé diely na ľahký chod
- Skontrolujte, či všetky komponenty pevne držia a fungujú, najmä skrutky ochranného krytu pílového listu a páky!
- Zo stroja odstráňte všetky nástroje na technickú údržbu a údržbu.
- Ochranný kryt pílového listu pristavený čo najbližšie k obrobku.

Pred každým krokom skontrolujte:

- Je uhol správne nastavený?
 - Je zverák zodpovedajúco upevnený?
 - Ubezpečte sa, že materiál určený na obrábanie je riadne a správne upnutý vo zveráku.
 - Ubezpečte sa, že chladiaca kvapalina riadne a správne cirkuluje
 - Smer chodu pílového pásu
- **Dlhé, prečnievajúce obrobky musia byť podopreté s podporným stojanom**
 - **Skôr než začnete s rezaním, vždy nechajte bežať motor na plné otáčky**
 - **Stroj nikdy neštartujte s pritlačeným pílovým pásom!**

47.2 Obsluha a ovládanie

47.2.1 Zapnutie a vypnutie stroja

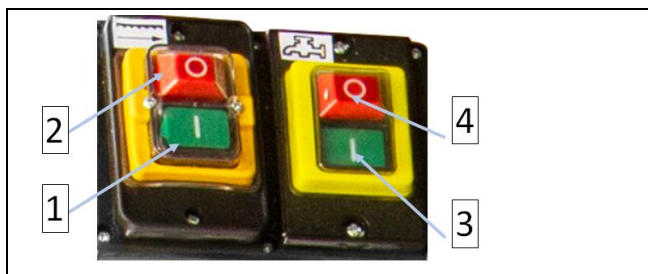

Pílový pás sa spúšťa stlačením tlačidla (1).

Pílový pás sa zastavuje stlačením tlačidla (2).

47.2.2 Zapnutie a vypnutie čerpadla chladiacej kvapaliny

	<p>Čerpadlo chladiacej kvapaliny sa spúšťa stlačením tlačidla (3).</p> <p>Čerpadlo chladiacej kvapaliny sa zastavuje stlačením tlačidla (4).</p>
---	--

47.3 Nastavenie

47.3.1 Napnutie pílového pásu

	<p>Správne napnutie pílového pásu je dôležité pre dlhú životnosť pílového listu a pre zaručenie kvality rezu. Kvôli tomu sa napnutie pílového listu nastaví s ručným kolieskom napnutia pílového listu (1).</p> <p>OZNÁMENIE: Správne napnutie pílového listu je dosiahnuté približne vtedy, keď je pri zatlačení na pílový list v strede oblasti rezania so silou 50 N dosiahnutý priehyb 2 – 3 mm.</p>
---	---

47.3.2 Nastavenie chodu pílového pásu

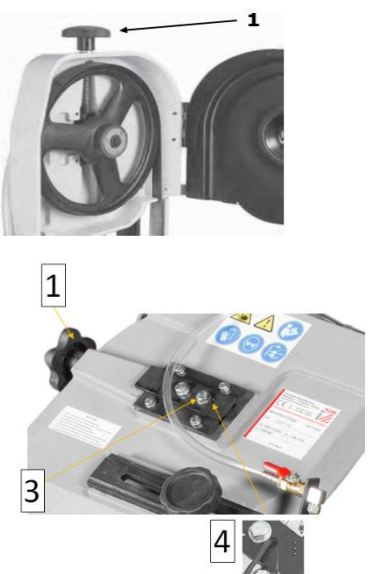
	<p>Chod pílového pásu je nastavený z výroby. Ak je napriek tomu potrebné nastavenie z dôvodu, že pílový pás sa nepohybuje vycentrovane na obežnom kolese, je potrebné vykonať nasledujúce kroky:</p> <ul style="list-style-type: none"> ▪ Pílové rameno dajte do najvyššej polohy, zaistite ho a zatvorte regulátor hydrauliky. ▪ Odstráňte zadný ochranný kryt pílového ramena. Kvôli tomu uvoľníte a odstráňte všetky skrutky. ▪ Povoľte šesťhranné skrutky (3) (iba ich povoľte, ale neodstraňujte) ▪ S ručným kolieskom (1) úplne povoľte pílový pás ▪ S nastavovacou skrutkou (4) nastavte sklon obežného kola (zakrivenie), a tým chod pílového pásu. <ul style="list-style-type: none"> ○ Uťahovaním skrutky (4) sa pílový pás pohybuje k strane ramena obežného kola, ○ povolovaním sa pás pohybuje od nej. ▪ Teraz napnite pílový pás s ručným kolieskom ▪ Teraz sa ešte musí skontrolovať chod, ak nie je v poriadku, znovu zopakujte vyššie uvedené kroky
---	--

47.3.3 Vedenie pílového pásu

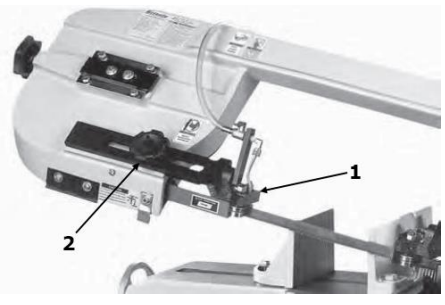
	<p>Vedenie pílového pásu má byť blízko obrobku. Toto má pomôcť tomu, aby bolo zaručené čisté vedenie rezu. Kvôli tomu</p> <ul style="list-style-type: none"> • je potrebné povoliť nastavovací gombík vedenia pílového pásu (2) • a dostať vedenie pílového pásu (1) do želanej polohy • Nastavovací gombík (2) vedenia pílového pásu znovu zaistíte
---	---

47.4 Upnutie obrobku

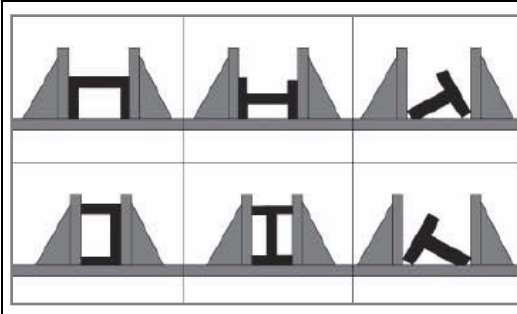

S ručným kolieskom otvorte zverák

- Obrobok vložte tak, aby priliehal k pevným čelustiam
- Obrobok vložte správne (pozri obrázok vpravo)
- Prečnievajúce obrobky sa musia podoprieť!
- Otáčaním ručného kolieska prisuňte pohyblivú čelusť k obrobku a obrobok upnite
- Používajte nastaviteľný doraz obrobku na rezanie obrobkov s rovnakou dĺžkou.

47.5 Nastavenie uhla rezu

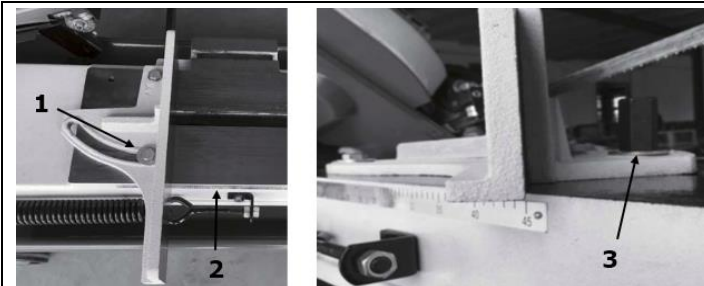

Uhol rezu medzi zverákom a pílovým pásom je možné nastaviť v zadanom rozsahu uhla.

Postup:

- Povoľte maticu (1)
- Čelusť zveráka uveďte do želanej polohy (stupnica 2) a maticu znovu utiahnite.
- Po zovretí obrobku so zvernými čelusťami (3) utiahnite nastavovaciu skrutku

47.6 Nastavenie rýchlosti pílového listu

BS712TOP

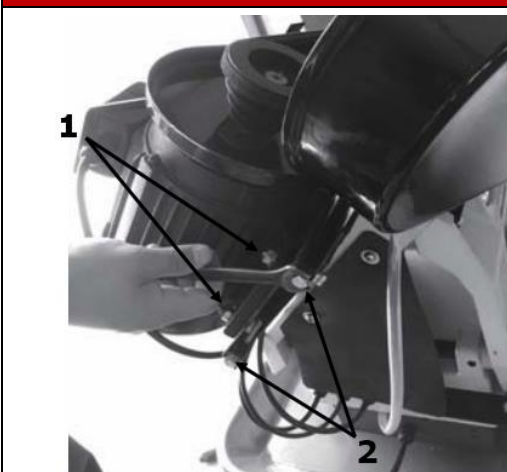

1. Zastavte stroj a počkajte na jeho zastavenie
2. Otvorte kryt remeňa
3. Povoľte napnutie remeňa:
Kvôli tomu sa musia povoliť 4 upevňovacie skrutky motora (1). Povoľte napnutie remeňa s napínacími skrutkami (2) a preložením remeňa zvolte požadovanú rýchlosť pílového listu podľa diagramu a znovu napnite remeň.
4. Znovu zatvorte kryt remeňa

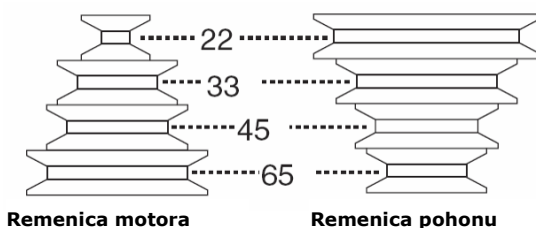

BS712TOP-G

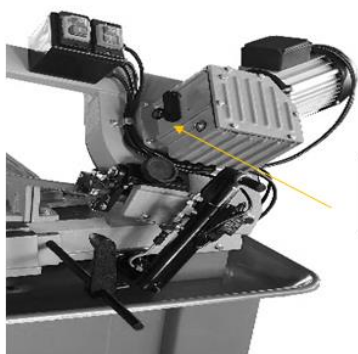

1



2



BS712TOP-G disponuje prevodovkou, s ktorou je možné rýchlo prepnúť rýchlosť pílového listu.

Celkom je možné prepínať tri rýchlosti: 39 m/min., 55 m/min. a 67 m/min.

Polohovací kolík (2) voliacej páky (1) vložte do rôznych otvorov, aby ste zmenili rýchlosť pílového listu.

OZNÁMENIE



Rýchlosť meňte iba vtedy, keď je stroj v prevádzke.

47.7 Proces rezania



1. Zdvihnute pílové rameno do maximálnej výšky, aby sa uvoľnila pružina. Zatvorte zapínací/vypínací ventil (2) a regulátor posuvu (1) pre udržanie ramena v polohe.
2. Nastavte predpätie pružiny so skrutkou (3), tak aby pružina ešte nebola predpätá. Venujte pozornosť nasledovnému: Keď sa zvýši predpätie pružiny, zníži sa tlak rezania. **Oznámenie:** Nastavenie predpätia pružiny je prednastavenie a musí sa príp. donastaviť.
3. Upnutie obrobku
4. Otvorte zapínací/vypínací ventil (2) a jemným otvorením regulátora spúšťania (1) umiestnite pílový list niekoľko milimetrov nad obrobok.
5. Následne znovu zatvorte ventil, aby ste pílové rameno znovu udržali v polohe.
6. Skontrolujte zvolenú rýchlosť rezania a príp. ju nastavte.
7. Spustenie stroja
8. Spustenie čerpadla chladiacej kvapaliny
9. S nastavovacím ventilom (4) nastavte množstvo chladiacej kvapaliny.
10. Otvorte ventily (2) a pomaly otvárajte regulátor spúšťania (1) a pílu nechajte rezať s primeranou rýchlosťou posuvu.
11. Po ukončení rezu sa stroj automaticky vypne pomocou koncového spínača.

Proces rezania je tiež možné ukončiť stlačením tlačidla VYP

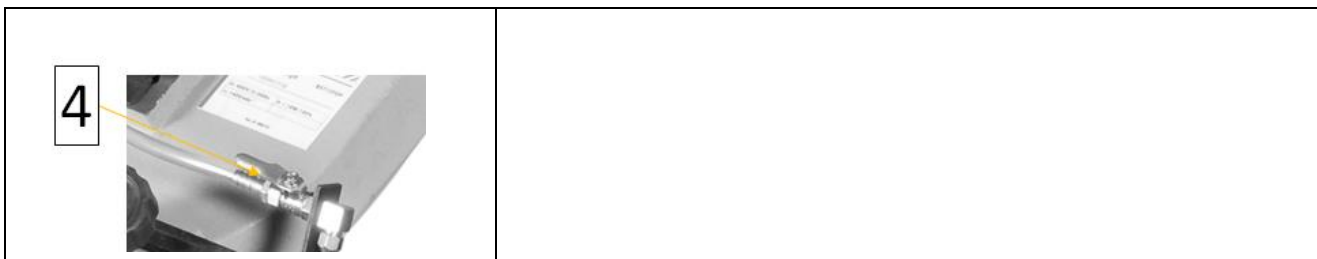

48 ČISTENIE, ÚDRŽBA, SKLADOVANIE, LIKVIDÁCIA

48.1 Čistenie

OZNÁMENIE



Nesprávne čistiace prostriedky môžu poškodiť lak stroja. Nepoužívajte na čistenie rozpúšťadlá, nitrocelulóзовé riedidlo alebo iné čistiace prostriedky, ktoré by mohli poškodiť lak stroja. Venujte pozornosť údajom a upozorneniam, pokynom a oznámeniam výrobcu čistiaceho prostriedku.

Pripravte povrchy a namažte obnažené časti stroja s mazacím olejom bez obsahu kyselín. Podmienkou pre bezpečnú prevádzku stroja a jeho dlhú životnosť je ďalej pravidelné čistenie. Preto po každom použití očistite stroj od triesok a nečistôt.

48.2 Údržba

VAROVANIE



Nebezpečenstvo spôsobené elektrickým napätím! Manipulácia so strojom pri zapnutom elektrickom napájaní môže spôsobiť ťažké poranenia alebo dokonca smrť. Pred údržbárskymi alebo servisnými prácami stroj vždy odpojte od elektrického napájania a zaistite ho proti neúmyselnému alebo nepovolenému opätovnému zapnutiu!

Stroj je nenáročný na údržbu a udržiavať treba iba niekoľko málo častí a dielov. Bez ohľadu na to musia byť všetky poruchy a závady, ktoré môžu mať negatívny vplyv na bezpečnosť používateľa, okamžite odstránené!

- Pred každým uvedením do prevádzky sa ubezpečte o bezchybnom stave a správnej funkcii bezpečnostných zariadení.
- Minimálne raz za týždeň skontrolujte, či všetky spoje pevne držia.
- Pravidelne kontrolujte bezchybný a čitateľný stav varovných a bezpečnostných nálepiek stroja.
- Používajte iba bezchybné a vhodné náradie.
- Používajte výlučne iba výrobcom odporúčané originálne náhradné diely.

48.3 Údržba a plán údržby

Druh a stupeň opotrebovania stroja závisia vo vysokej miere od prevádzkových podmienok. Následne uvedené intervaly platia pri použití stroja v rámci stanovených hraníc:

Interval	Komponent	Opatrenie
Po každom uvedení do prevádzky	Stroj	<ul style="list-style-type: none"> • Očistite stroj od triesok; • Obnažené kovové povrchy namažte s tenkým olejovým filmom • Povoľte pílový pás • Klzné plochy zveráka a vedenia pílového pásu namažte s ľahkým strojovým olejom.
Po 50 prevádzkových hodinách	Chladiaca kvapalina	Vymeňte chladiacu kvapalinu
	Všetky pohyblivé spojovacie diely	namažte s tenkým filmom mazacieho oleja alebo mazacieho tuku
Po 100 prevádzkových hodinách	Prevodový olej	Výmena prevodového oleja

48.4 Výmena pílového pásu

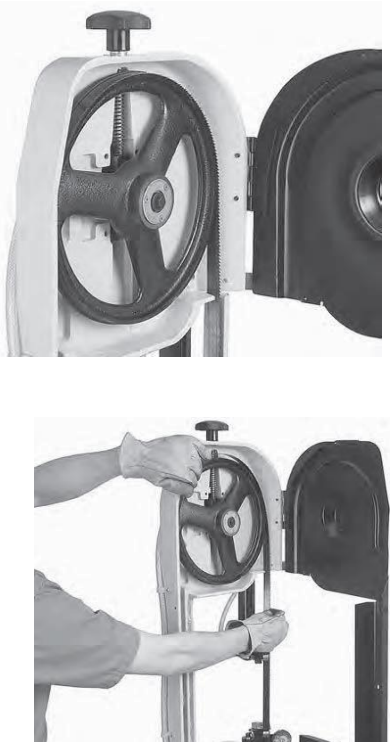
	<ul style="list-style-type: none"> ▪ Pílové rameno dajte do najvyššej polohy, zaistite ho a zatvorte regulátor hydrauliky. ▪ Odstráňte zadný ochranný kryt pílového ramena. Kvôli tomu uvoľnite a odstráňte všetky skrutky. ▪ S ručným kolieskom úplne uvoľnite pílový pás. ▪ Starý pílový pás teraz môžete opatrne odstrániť. Na to použite protiporezové rukavice. ▪ Pri vkladaní nového pílového pásu tento najprv vložte cez ložiská/valčeky vedenia pílového pásu. Následne uložte pílový pás cez oba obežné kolieska pílového pásu. <p>POZOR: Dávajte pozor, aby ste nový pílový list vložili správne! Poznačte si, ktorým smerom je orientované zubovanie starého pílového listu!</p> <ul style="list-style-type: none"> ▪ Teraz napnite pílový pás s ručným kolieskom. ▪ Správne napnutie pílového listu je dosiahnuté približne vtedy, keď je pri zatlačení na pílový list v strede oblasti rezania so silou 50 N dosiahnutý priehyb 2 – 3 mm. ▪ Rukou otočte vodiacu kladku a skontrolujte chod pílového listu!
--	---

48.5 Výmena prevodového oleja

OZNÁMENIE



Použitý olej je jedovatý a nesmú sa dostať do životného prostredia! Poprípade sa ohľadne informácií ohľadne správnej likvidácie spojte s vašimi lokálnymi správnymi orgánmi.

	<p>V normálnom prípade sa prevodový olej musí vymeniť každý 100 prevádzkových hodín. Prevodový olej sa musí doplniť aj po výmene ozubených kolies alebo strate oleja.</p> <p>Množstvo a odporúčaný typ maziva nájdete v technických údajoch.</p>
---	--

48.6 Vyrovnanie vedení pílového pásu

	Pílový pás je vedený. Vedenie pílového pásu je prednastavené pre pílový pás s hrúbkou 0,9 mm. Vedenie pílového pásu je možné nastaviť povolením skrutky. Zabezpečte, aby sa ložiská zľahka dotýkali pílového pásu, následne sa skrutka (L) zaistí.
--	--

48.7 Skladovanie

OZNÁMENIE



V prípade neodborného skladovania sa môžu poškodiť a zničiť dôležité diely stroja. Skladujte zabalené alebo už vybalené diely iba za určených podmienok prostredia!

Skladujte stroj pri nepoužívaní na suchom a uzamykatelnom mieste bez výskytu mrazu, aby ste na jednej strane zabránili vzniku korózie a na druhej strane bolo zaručené, že k stroju nebudú mať prístup nepovolené osoby a najmä deti.

48.8 Likvidácia



Dbajte na národné predpisy likvidácie odpadu. Nikdy nelikvidujte stroj, komponenty stroja alebo prevádzkové prostriedky v ostatnom odpade. Poprípade sa ohľadne dostupných možností likvidácie spojte s vašimi lokálnymi správnymi orgánmi.

Ak si u vášho predajcu kúpite nový stroj alebo rovnocenné zariadenie, je tento v určitých krajinách povinný, odborne správne zlikvidovať váš starý stroj.

49 ODSTRÁNENIE CHÝB

VAROVANIE



Nebezpečenstvo spôsobené elektrickým napätím! Manipulácia so strojom pri zapnutom elektrickom napájaní môže spôsobiť ťažké poranenia alebo smrť! Pred vykonávaním prác za účelom odstránenia chýb preto najskôr vždy odpojte stroj od zdroja napájania a zaistite ho proti opätovnému uvedeniu do prevádzky!

Mnohé možné zdroje chýb možno pri riadnom pripojení stroja k elektrickej sieti vylúčiť už vopred. Ak by ste nebol/-a schopný/-á riadne vykonať potrebné opravy a/alebo k tomu nemáte potrebné vzdelanie, vždy si na vyriešenie problému privolajte odborníka.

Chyba	Možná príčina	Odstránenie
Stroj sa nespustí	<ul style="list-style-type: none"> ▪ Stroj nie je pripojený ▪ Poistka alebo stýkač zareagovali ▪ Poškodený kábel 	<ul style="list-style-type: none"> ▪ Skontrolujte všetky el. konektorové spoje ▪ Vymeniť poistku, Aktivujte stýkač ▪ Vymeňte kábel
Pílový pás nedosiahne rýchlosť	<ul style="list-style-type: none"> ▪ Predlžovací kábel príliš dlhý ▪ Motor nie je vhodný pre existujúce napätie ▪ Slabá elektrická sieť ▪ Príliš voľné napnutie remeňa (iba BS712TOP) 	<ul style="list-style-type: none"> ▪ Výmena za vhodný predlžovací kábel ▪ Správne zapojenie pozri kryt spínacej zásuvky ▪ Kontaktujte odborného elektrikára ▪ Zvýšte napnutie remeňa
Motor sa veľmi rýchlo zohreje	<ul style="list-style-type: none"> ▪ Privádzaný nedostatočný prúd na jednu alebo viacero fáz motora 	<ul style="list-style-type: none"> ▪ Kontaktujte odborného elektrikára. Nejde o záručný prípad. Chyba na strane siete.
Pás sa pohybuje opačným smerom	<ul style="list-style-type: none"> ▪ Zámena fáz 	<ul style="list-style-type: none"> ▪ Kontaktujte odborného elektrikára. Nejde o záručný prípad. Chyba na strane siete.
Stroj silno vibruje	<ul style="list-style-type: none"> ▪ Stroj je umiestnený na nerovnej podlahe ▪ Upevnenie motora je uvoľnené 	<ul style="list-style-type: none"> ▪ Znovu nastavte ▪ Uťahnite upevňovacie skrutky
Zlé rezy	<ul style="list-style-type: none"> ▪ Príliš vysoká rýchlosť spúšťania ▪ Nevhodný pílový pás ▪ Tupý pílový pás ▪ Pílový pás je uvoľnený ▪ Vedenie pílového pásu je prestavené 	<ul style="list-style-type: none"> ▪ Zvoľte pomalšiu rýchlosť spúšťania ▪ Na tvrdé kovy používajte bimetalový pílový pás na kov ▪ Vymeňte pílový pás ▪ Napnite pílový pás ▪ Donastavte vedenie pílového pásu

50 SCHALTPLAN / WIRING DIAGRAM / DIAGRAMA DE CABLEADO / SCHEMA ELECTRIQUE / ZAPOJOVACÍ SCHEMA / SCHEMA ZAPOJENIA

1-Phase (230V)

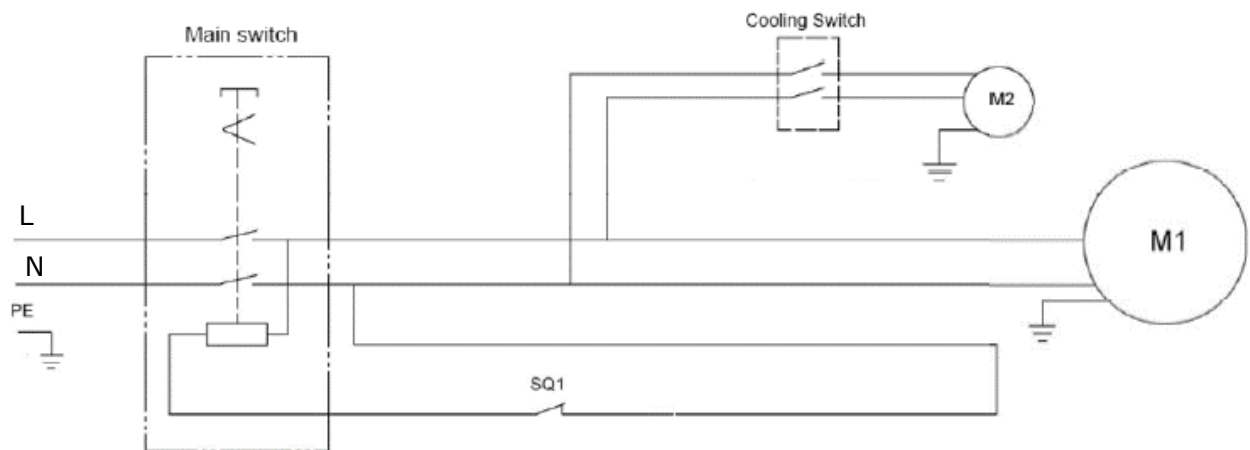

M1:Motor
M2:Cooling pump
SQ1:Cutting micro switch

3

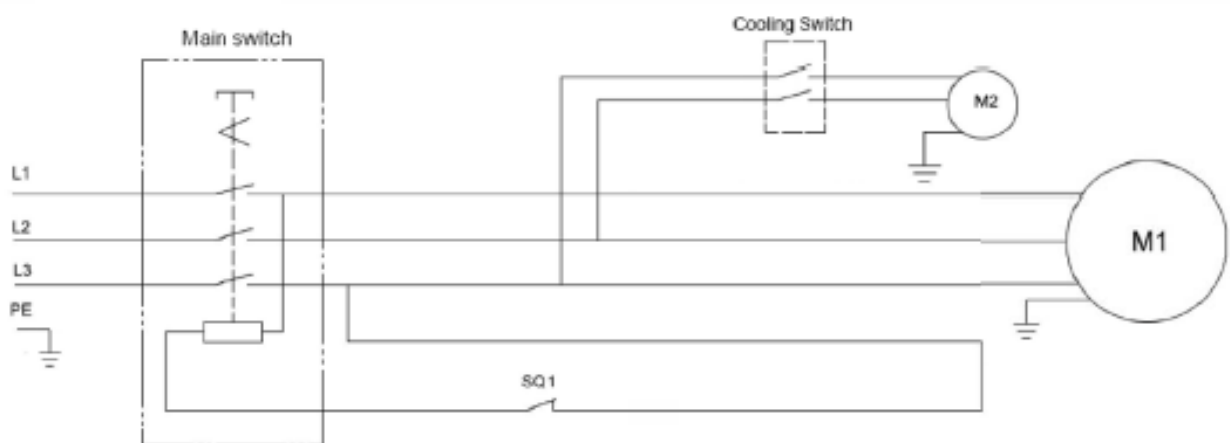

M1:Motor
M2:Cooling pump
SQ1:Cutting micro switch

51 ERSATZTEILE / SPARE PARTS / PIEZAS DE RECAMBIO / PIÈCES DE RECHANGE / NÁHRADNÍ DÍLY / NÁHRADNÉ DIELY

51.1 Ersatzteilbestellung / spare parts order / Pedido de piezas / Commande de pièces détachées / Objednání náhradních dílů / Objednávania náhradných dielov

(DE) Mit Holzmann-Ersatzteilen verwenden Sie Ersatzteile, die ideal auf Ihre Maschine abgestimmt sind. Die optimale Passgenauigkeit der Teile verkürzt die Einbauzeit und verlängert die Lebensdauer der Maschine.

HINWEIS



Der Einbau von anderen als Originalersatzteilen führt zum Verlust der Garantie! Daher gilt: Beim Tausch von Komponenten/Teilen nur vom Hersteller empfohlene Ersatzteile verwenden.

Beim Bestellen von Ersatzteilen verwenden Sie bitte das Serviceformular, das Sie am Ende dieser Anleitung finden. Geben Sie stets Maschinentype, Ersatzteilnummer sowie Bezeichnung an. Um Missverständnissen vorzubeugen, empfehlen wir mit der Ersatzteilbestellung eine Kopie der Ersatzteilzeichnung beizulegen, auf der die benötigten Ersatzteile eindeutig markiert sind. **Oder nutzen sie die Online-Bestellmöglichkeit über den Ersatzteilkatalog bzw. Ersatzteilanforderungsformular auf unserer Homepage**

[Bestelladresse sehen Sie unter Kundendienstadressen im Vorwort dieser Dokumentation.](#)

(EN) With Holzmann spare parts, you use spare parts that are ideally matched to your machine. The optimum fitting accuracy of the parts shortens the installation time and extends the service life of the machine.

NOTICE



The installation of parts other than original spare parts leads to the loss of the guarantee! Therefore: When replacing components/parts, only use spare parts recommended by the manufacturer.

When you place a spare parts order please use the service formula you can find in the last chapter of this manual. Always take a note of the machine type, spare parts number and part name. We recommend to copy the spare parts diagram and mark the spare part you need. **Or use the electronic ordering opportunity via the spare parts catalogue or spare parts request form on our homepage** [You find the order address in the preface of this operation manual.](#)

(ES) Con las piezas de recambio de Holzmann, utiliza piezas de recambio que se adaptan perfectamente a su máquina. El ajuste óptimo de los componentes acorta el tiempo de instalación y aumenta la vida útil de la máquina.

AVISO



¡La instalación de piezas de recambio no originales lleva a la pérdida de garantía! Por lo tanto: Al llevar a cabo la sustitución de componentes/piezas, utilice únicamente piezas de recambio recomendadas por el fabricante.

Para pedir piezas de recambio utilice el formulario del servicio de atención al cliente que encontrará al final del presente manual. Indique siempre el tipo de máquina, la referencia de la pieza de recambio y la denominación. Para evitar malentendidos, se recomienda adjuntar al pedido una copia del esquema de piezas de recambio en el que se marque claramente las piezas de recambio necesarias. **O utilice la opción de pedido online a través del catálogo de piezas de recambio o del formulario de solicitud de piezas de recambio que encontrará en nuestra página web**

[Encontrará la dirección de pedidos en las direcciones del servicio postventa que se encuentra en el prólogo de esta documentación.](#)

(FR) Avec les pièces de rechange Holzmann, vous utilisez des pièces de rechange qui conviennent parfaitement à votre machine. La précision d'ajustage optimale des pièces réduit le temps de pose et augmente la durée de vie de la machine.

AVIS



Le montage de pièces autres que les pièces de rechange d'origine entraîne la perte de la garantie ! Par conséquent, la règle est la suivante : Utiliser uniquement des pièces de rechange recommandées par le fabricant pour le remplacement des composants/pièces.

Pour commander des pièces de rechange, veuillez utiliser le formulaire de service à la fin de ces instructions. Toujours indiquer le type de machine, le numéro de pièce de rechange et la désignation. Afin d'éviter tout malentendu, nous vous recommandons de joindre une copie du plan des pièces détachées à la commande de pièces détachées, sur laquelle les pièces détachées requises sont clairement indiquées. **Vous pouvez aussi utiliser l'option de commande en ligne via le catalogue de pièces détachées ou le formulaire de demande de pièces détachées sur notre page d'accueil.**

[Pour l'adresse de commande, voir Adresses du service à la clientèle dans l'avant-propos de la présente documentation.](#)

(CZ) V podobě náhradních dílů HOLZMANN používáte náhradní díly, které jsou ideálně zkoordinovány s vaším strojem. Optimální přesnost líčování dílů zkracuje dobu montáže a prodlužuje životnost stroje.

OZNÁMENÍ



Montáž jiných než originálních náhradních dílů způsobí ztrátu záruky! Proto platí: Při výměně komponent/dílů používejte jen výrobcem doporučené náhradní díly.

Při objednávání náhradních dílů použijte servisní formulář, který najdete na konci tohoto návodu. Vždy uveďte typ stroje, číslo náhradního dílu a označení. Abychom předešli nedorozumění, doporučujeme přiložit k objednávce náhradních dílů kopii výkresu náhradních dílů, na kterém jsou potřebné náhradní díly jasně označeny. **Nebo využijte možnost objednání online prostřednictvím katalogu náhradních dílů, resp. formuláře pro požadavky náhradních dílů na naší domovské stránce.**

Objednací adresu najdete pod adresami zákaznických servisů v úvodním slově této dokumentace.

(SK) S náhradnými dielmi Holzmann používate náhradné diely, ktoré sú ideálne prispôsobené pre Váš stroj. Optimálna presnosť rozmerov a líčovania dielov skracuje čas montáže a predlžuje životnosť stroja.

OZNÁMENIE



Montáž iných, než originálnych náhradných dielov má za následok stratu záruky! Preto platí: Používajte pri výmene komponentov/dielcov iba výrobcem odporúčané náhradné diely.

Pri objednávaní náhradných dielov použitie servisný formulár, ktorý nájdete na konci tohto návodu. Vždy uvádzajte typ stroja, číslo náhradného dielu, ako aj jeho názov. Aby sa zabránilo nedorozumeniam, odporúčame priložiť k objednávke náhradných dielov kópiu výkresu náhradných dielov, na ktorom budú jednoznačne označené potrebné náhradné diely. **Alebo využite možnosť online objednávania prostredníctvom katalogu náhradných dielov príp. požiadavkového formulára náhradných dielov na našej domovskej stránke**

Objednávaciú adresu nájdete pod adresami zákaznických servisov v predslove tejto dokumentácie.

(DE) Den elektronischen Ersatzteilkatalog finden Sie auf unserer Homepage (Ersatzteile)

(EN) For electronic spare-parts catalogue please refer to our homepage (spare-parts)

(ES) Encontrará el catálogo electrónico de piezas de recambio en nuestra página web (piezas de recambio)

(FR) Vous pouvez trouver le catalogue électronique des pièces détachées sur notre page d'accueil (pièces détachées)

(CZ) Elektronický katalog náhradních dílů najdete na naší domovské stránce (Náhradní díly)

(SK) Elektronický katalóg náhradných dielov nájdete na našej domovskej stránke (náhradné diely)

51.2 Explosionszeichnung / exploded view / Vista de despiece / Vue
éclatée / Výchres v rozloženém stavu

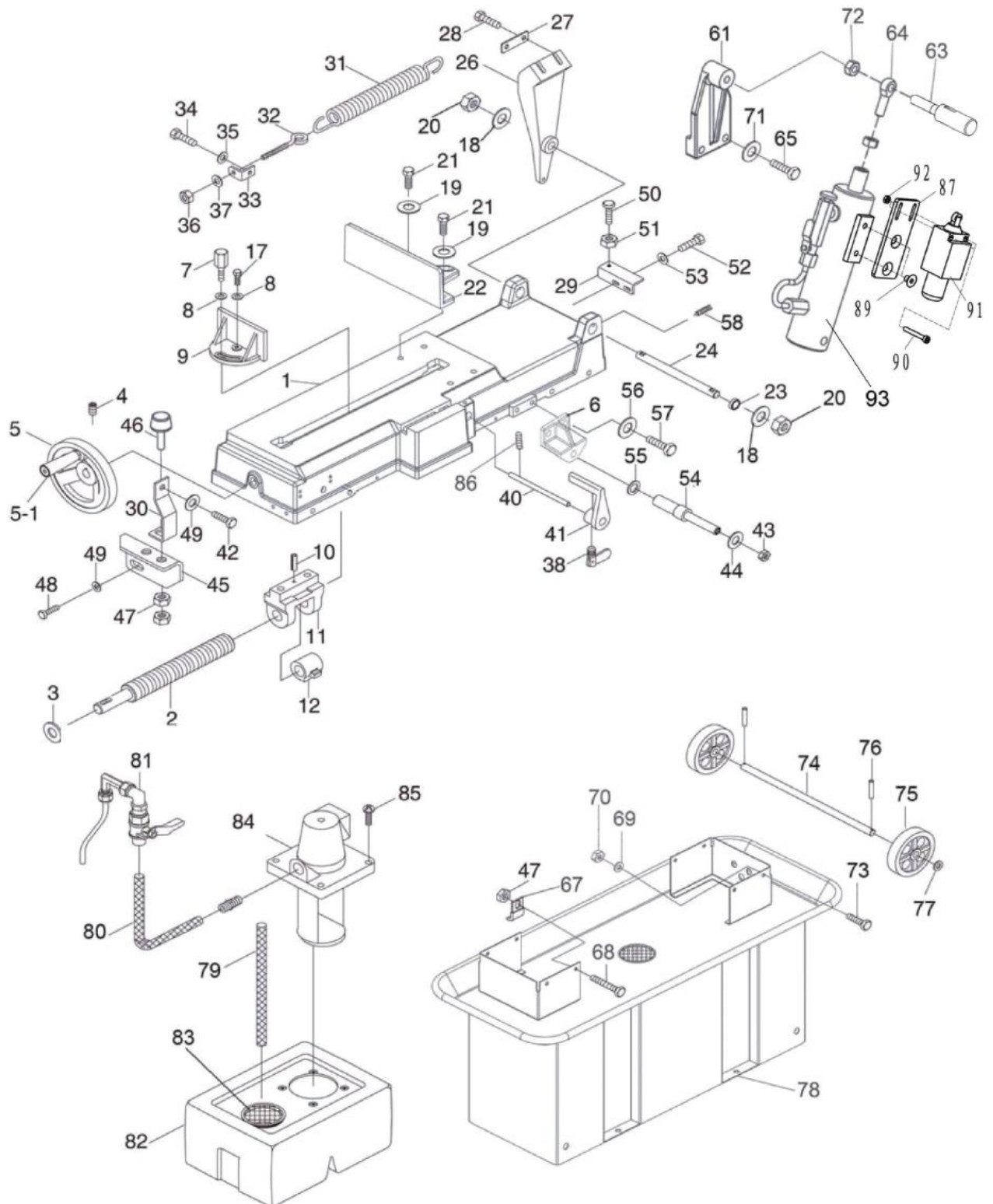

PART NO	DESCRIPTION
1	TABLE
2	ACME SCREW
3	SPACER
4	SET SCREW M6X10
5	WHEEL
5-1	WHEEL HANDLE
6	SUPPORT BRACKET
7	DRAGGING HANDLE
8	WASHER 10
9	WISE JAW BRACKET (REAR)
10	SPRING PIN 6X20
11	BRACKET
12	QUICK NUT
17	HEX. BOLT M10X35
18	WASHER 16
19	WASHER 12
20	LOCK NUT M16
21	HEX. BOLT M12X35
22	WISE JAW BRACKET (FRONT)
23	BUSHING
24	SUPPORT ROD
26	PIVOT BRACKET
27	PLATE
28	HEX. BOLT M10X35
29	SUPPORT PLATE
30	FIXED PLATE
31	SPRING
32	SPRING ADJUSTING ROD
33	SPRING HANDLE BRACKET
34	HEX. BOLT M8X16
35	WASHER 8
36	NUT M10
37	WASHER 10
38	LOCK BOLT
40	WORK STOP ROD
41	WORK STOP
42	SCREW M6X12
43	LOCK NUT M10
44	WASHER 10
45	SUPPORT PLATE
46	BUFFER BLOCK
47	NUT M8

48	HEX. BOLT M8x16
49	WASHER 8
50	HEX. BOLT M8x25
51	NUT M8
52	HEX. BOLT M8x16
53	WASHER 8
54	CYLINDER SUPPORT ROD
55	WASHER
56	WASHER 10
57	BOLT M10x30
58	SET SCREW M8x12
61	CYLINDER BRACKET
62	CYLINDER
63	SPECIAL BOLT
64	JOINT BEARING
65	HEX. BOLT M8*30
67	KEEP PLATE
68	HEX. BOLT M8*30
69	WASHER 8
70	NUT M8
71	WASHER 8
72	NUT M10
73	HEX. BOLT M8*30
74	WHEEL ROD
75	WHEEL
76	COTTER 2. 5X25
77	WASHER 16MM
78	COOLANT FRAME
79	HOSE
80	HOSE
81	NOZZLE COCK
82	COOLANT TANK
83	FILTRATION
84	COOLING PUMP
85	PAN HEAD SCREW M6x12
86	SET SCREW M6X12
87	SWITCH BRACKET
89	SUNK HEAD SCREW M6x8
90	ALLEN SCREW M4X30
91	LIMIT SWITCH
92	NUT M4
93	HYDRAULIC CYLINDER

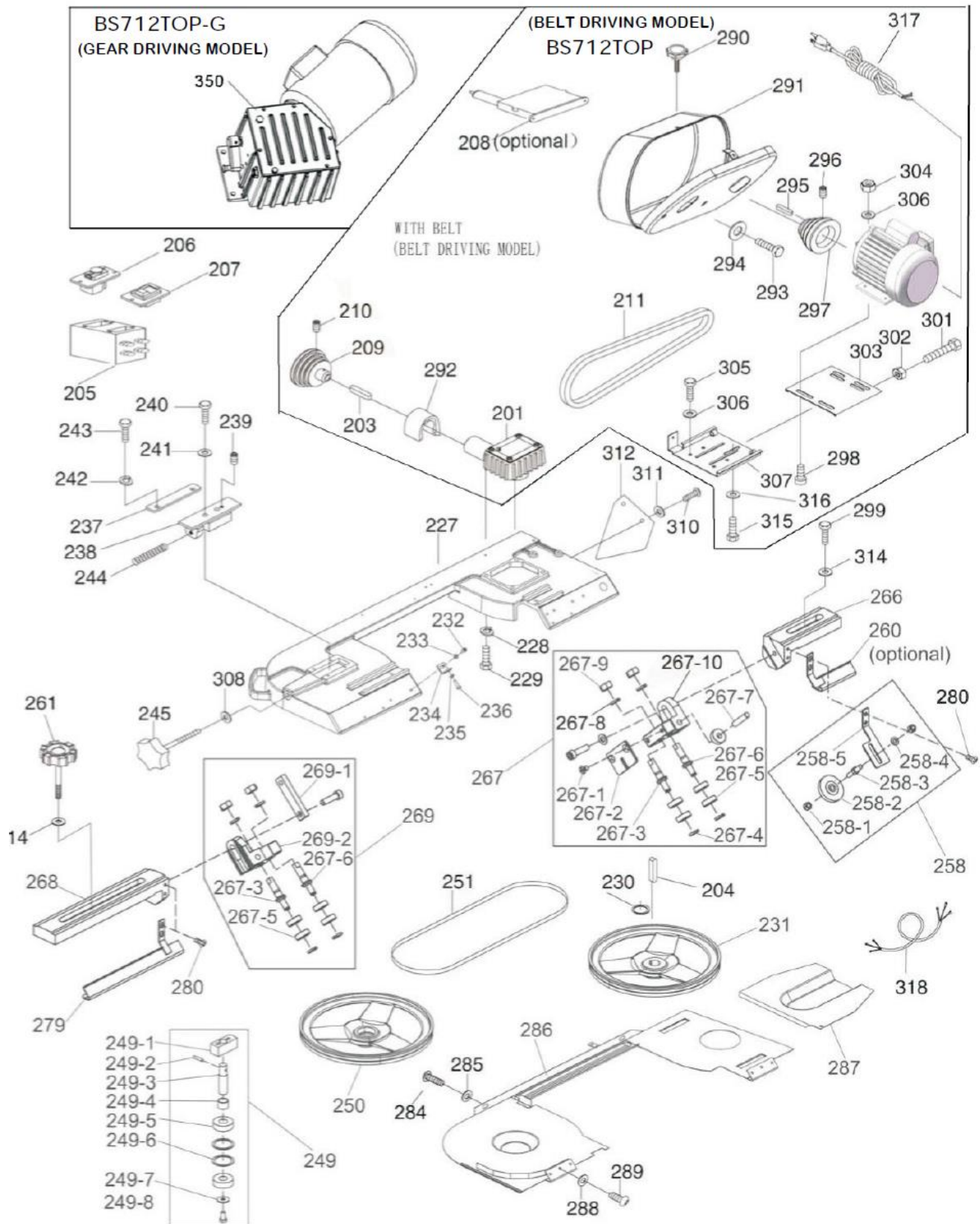

PART NO	DESCRIPTION
201	GEAR BOX ASSY
202	SET SCREW M8x12
203	KEY 5*5*30
204	KEY 6*6*20
205	ELECTRICAL BOX
206	MAIN SWITCH
207	PUMP SWITCH
208	PULLEY COVER MICRO SWITCH
209	SPINDLE PULLEY
210	SET SCREW M8x10
211	V-BELT 660
227	BODY FRAME
228	WASHER 10
229	HEX. BOLT M10x35
230	SPACER
231	DRIVE WHEEL
237	SLIDING PLATE
238	BLADE TENSION SLIDING BLOCK
239	SET SCREW M8x20
240	HEX. BOLT M8x40
241	WASHER 8
242	WASHER 6
243	HEX. BOLT M6x16
244	SPRING
245	BLADE ADJUSTABLE KNOB
249	WHEEL SHAFT ASSEMBLY
249-1	IDLER WHEEL SEAT
249-2	COTTER 5X22
249-3	WHEEL SHAFT
249-4	SPACER
249-5	BEARING 6203
249-6	CIRCLIP FOR HOLE
249-7	BIG WASHER 8
249-8	HEX. BOLT M8X16
250	IDLER WHEEL
251	BLADE 0.9*19*2360
258	BRUSH ASSEMBLY
258-1	LOCK NUT M8
258-2	BRUSH
258-3	BRUSH SHAFT
258-4	WASHER 8
258-5	BRUSH BRACKET
260	BLADE COVER, REAR
261	KNOB BOLT
266	ADJUST BRACKET, REAR
267	GUIDE BLOCK ASSEMBLY, REAR
267-1	SUNK HEAD SCREW
267-2	SPLASH GUARD

267-3	ECCENTRIC SHAFT
267-4	CIRCLIP FOR SHAFT
267-5	BEARING
267-6	BEARING SHAFT
267-7	PIN
267-8	WASHER
267-9	LOCK NUT M8
267-10	GUIDE BLOCK, REAR
268	ADJUST BRACKET, FRONT
269	GUIDE BLOCK ASSEMBLY, FRONT
269-1	BRACKET FOR HOSE
269-2	GUIDE BLOCK, FRONT
279	BLADE COVER, FRONT
280	SCREW M5x10
284	SCREW M6x12
285	WASHER 6
286	BLADE BACK COVER
287	DRIVE WHEEL COVER
288	WASHER 6
289	PAN HEAD SCREW M6x12
290	PAN HEAD SCREW M6x12
291	MOTOR PULLEY COVER
292	SHAFT COVER
293	SCREW M6x10
294	WASHER 6
295	KEY 6*6*25
296	SET SCREW M8x10
297	MOTOR PULLEY
298	HEX. BOLT M8x25
299	HEX. BOLT M10x30
301	HEX. BOLT M8x60
302	NUT M8
303	MOTOR MOUNT
304	NUT M8
305	HEX. BOLT M8x16
306	WASHER 8
307	MOTPR MOUNT BRACKET
308	WASHER 10
309	MOTOR
310	SCREW M6x12
311	WASHER 6
312	SUPPORT PLATE
314	WASHER 10
315	HEX. BOLT M8x25
316	WASHER 8
317	POWER CORD
318	POWER SWITCH CORD
319	POWER CABLE

PARTS DRAWING C (ONLY FOR BS712TOP)

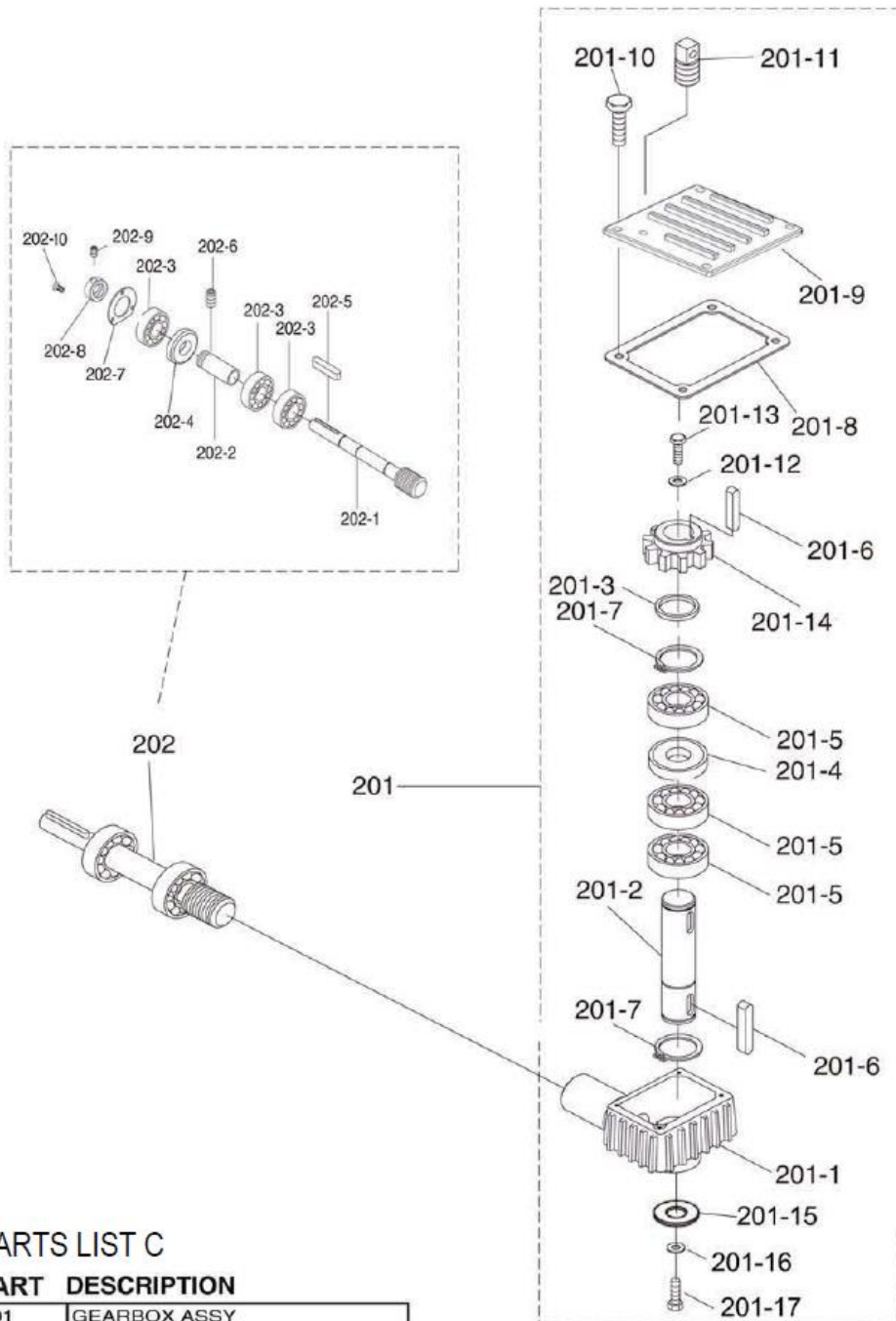

PARTS LIST C

PART DESCRIPTION

PART	DESCRIPTION
201	GEARBOX ASSY
201-1	GEARBOX HOUSING
201-2	TRANSMISSION WHEEL SHAFT
201-3	SPACER
201-4	OIL SEAL 25X47X10
201-5	BALL BEARING 6005
201-6	KEY 6 X 6 X 20
201-7	EXT RETAINING RING 25MM
201-8	GEARBOX GASKET
201-9	GEARBOX COVER
201-10	HEX. BOLT M6X12
201-11	VENT PLUG
201-12	WASHER
201-13	HEX. BOLT M8X16
201-14	WORM GEAR
201-15	SPECIAL WASHER

PART DESCRIPTION

PART	DESCRIPTION
201-16	SPRING WASHER
201-17	HEX. BOLT M10X25
202	WORM GEAR SHAFT ASSEMBLY
202-1	WORM SHAFT
202-2	BEARING BUSHING
202-3	BALL BEARING 6003
202-4	OIL SEAL 17X35X7
202-5	KEY 5X5X30
202-6	SET SCREW M10X16
202-7	BEARING COVER
202-8	SPACER
202-9	SET SCREW M8X10
202-10	SCREW M5X10

PARTS LIST D (ONLY FOR BS712TOP-G)

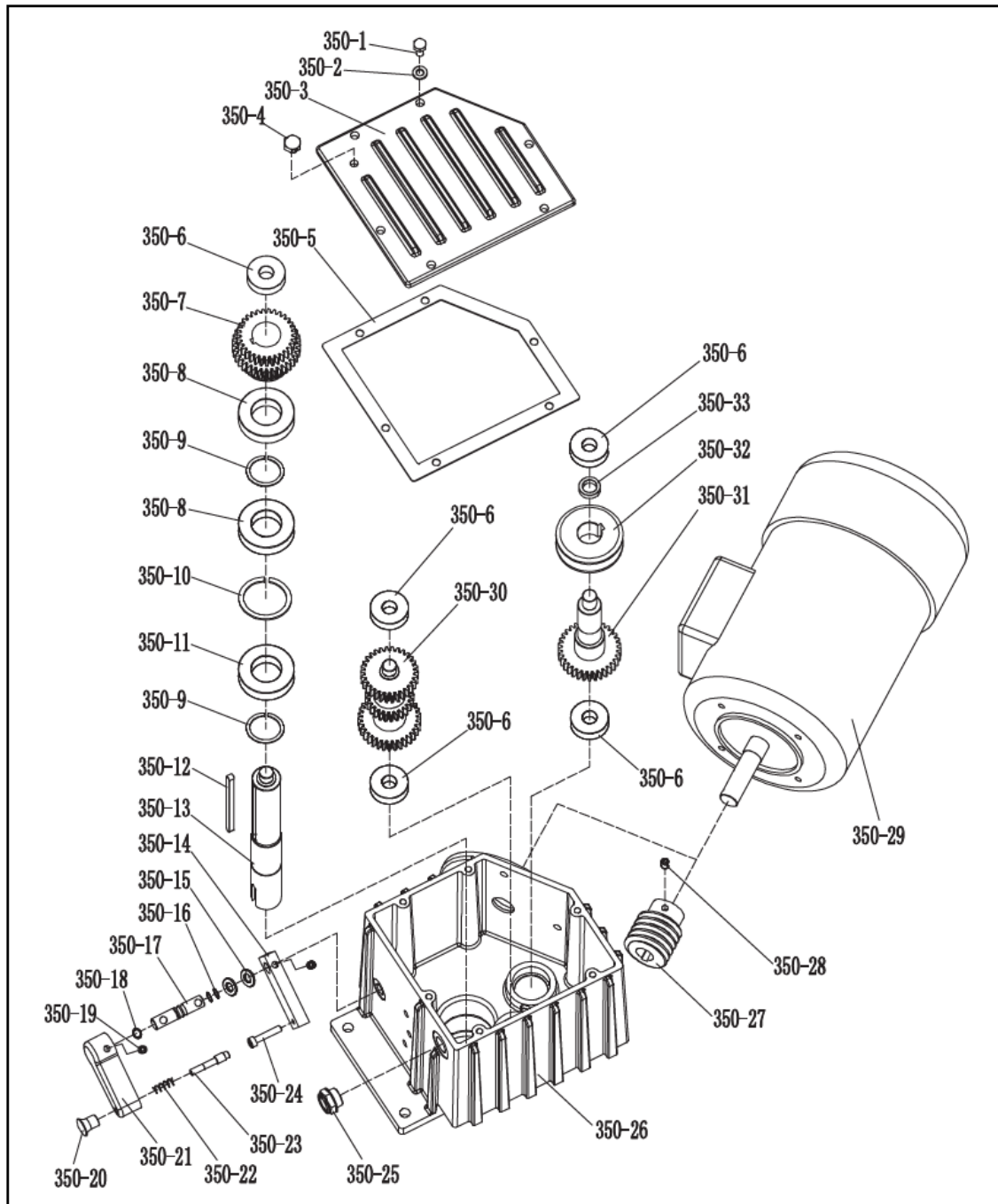

PARTS LIST D (ONLY FOR BS712TOP-G)

PART NO.	DESCRIPTION	PART NO.	DESCRIPTION	PART NO.	DESCRIPTION
350-1	HEX.BOLT M6x12	350-12	KEY 5X5X80	350-23	PIN SHAFT
350-2	WASHER 6	350-13	WHEEL SHAFT	350-24	ALLEN SCREW M5X25
350-3	GEARBOX COVER	350-14	SHIFT ROD	350-25	OIL WINDOW
350-4	VENT PLUG	350-15	WASHER 10	350-26	GEARBOX HOUSING
350-5	GEARBOX GASKET	350-16	O-RING	350-27	WORM SHAFT
350-6	BALL BEARING 6201	350-17	SWING SHAFT	350-28	SET SCREW M6X8
350-7	SHIFT GEAR	350-18	CIRCLIP FOR SHAFT 10MM	350-29	MOTOR
350-8	BALL BEARING 6005	350-19	SET SCREW M6X8	350-30	GEAR SHAFT
350-9	CIRCLIP FOR SHAFT 25MM	350-20	SMALL HANDLE	350-31	WORM-WHEEL SHAFT
350-10	CIRCLIP FOR HOLE 47MM	350-21	HANDLE GRIP	350-32	WORM GEAR
350-11	OIL SEAL 47X25X7	350-22	SPRING	350-33	SPACER

**52 EG-KONFORMITÄTSERKLÄRUNG / CE-CERTIFICATE OF CONFORMITY /
DECLARACIÓN DE CONFORMIDAD CE / DÉCLARATION DE
CONFORMITÉ CE / ES PROHLÁŠENÍ O SHODĚ / VYHLÁSENIE O
ZHODE ES**

	Inverkehrbringer / Distributor HOLZMANN MASCHINEN® GmbH 4170 Haslach, Marktplatz 4, AUSTRIA Tel.: +43/7289/71562-0; Fax.: +43/7289/71562-4 www.holzmann-maschinen.at
	Bezeichnung / name / Denominación / Désignation / Označení / Označenie
METALLBANDSÄGE / HEAD BAND SAW / SIERRA DE CINTA METÁLICA / PÁSOVÁ PÍLA NA KOV / PÁSOVÁ PÍLA NA KOV	
Typ / model / Modelo / Type / Typ / Typ	
BS712TOP, BS712TOP-G	
EG-Richtlinien / EC-directives / Directivas CE / Directives CE / Směrnice ES / Smernice ES	
•2006/42/EC	
Angewandte Normen / applicable Standards / Normas aplicables / Normes applicables / Aplikované normy / Aplikované normy	
•EN 16093:2017, •EN 60204-1:2006+A1:2009+AC:2010 •EN ISO 12100:2010	

(DE) Hiermit erklären wir, dass die oben genannten Maschinen aufgrund ihrer Bauart in der von uns in Verkehr gebrachten Version den grundlegenden Sicherheits- und Gesundheitsanforderungen der angeführten EG-Richtlinien entsprechen. Diese Erklärung verliert ihre Gültigkeit, wenn Veränderungen an der Maschine vorgenommen werden, die nicht mit uns abgestimmt wurden.

(EN) Hereby we declare that the above mentioned machines meet the essential safety and health requirements of the above stated EC directives. Any manipulation or change of the machine not being explicitly authorized by us in advance renders this document null and void.

(ES) Por medio de la presente, declaramos que las máquinas arriba mencionadas debido a su concepción y construcción en la versión comercializada por nosotros cumplen todos los requisitos esenciales en materia de seguridad y de salud de las directivas UE mencionadas. Esta declaración perderá su validez en caso de que se lleven a cabo modificaciones en la máquina que no hayan sido acordadas con nosotros.

(FR) Nous déclarons par la présente qu'en raison de leur conception, les machines susmentionnées dans la version que nous commercialisons sont conformes aux exigences fondamentales de sécurité et de santé des directives CE mentionnées. Cette déclaration perd sa validité en cas de modifications non convenues avec nous apportées à la machine.

(CZ) Tímto prohlašujeme, že výše uvedené stroje v námi uvedeném provedení na trh splňují vzhledem ke své konstrukci základní bezpečnostní a zdravotní požadavky uvedených směrnic ES. Toto prohlášení pozbývá platnosti, pokud budou na stroji provedeny změny, které s námi nebyly odsouhlaseny.

(SK) Týmto vyhladujeme, že vyššie uvedené strojové zariadenia zodpovedajú na základe ich konštrukcie, ako aj nami na trh uvedenej verzie základným bezpečnostným požiadavkám a požiadavkám bezpečnosti a ochrany zdravia uvedeným smerniciam ES. Toto vyhlásenie stráca svoju platnosť, ak sa na stroji vykonajú zmeny, ktoré neboli s nami odsúhlasené.

Technische Dokumentation
HOLZMANN-MASCHINEN GmbH
4170 Haslach, Marktplatz 4

Haslach, 08.04.2020
Ort / Datum place/date



HOLZMANN MASCHINEN GmbH
Marktplatz 4, 4170 Haslach
weiterer Standort:
Gewerbepark 8, 4707 Schüttisberg
www.holzmann-maschinen.at

DI (FH) Daniel Schörgenhuber
Geschäftsführer / Director

53 GARANTIEERKLÄRUNG (DE)

1.) Gewährleistung:

HOLZMANN gewährt für elektrische und mechanische Bauteile eine Gewährleistungsfrist von 2 Jahren für den nicht gewerblichen Einsatz;

bei gewerblichem Einsatz besteht eine Gewährleistung von 1 Jahr, beginnend ab dem Erwerb des Endverbrauchers/Käufers. HOLZMANN weist ausdrücklich darauf hin, dass nicht alle Artikel des Sortiments für den gewerblichen Einsatz bestimmt sind. Treten innerhalb der oben genannten Fristen/Mängel auf, welche nicht auf im Punkt „Bestimmungen“ angeführten Ausschlussdetails beruhen, so wird HOLZMANN nach eigenem Ermessen das Gerät reparieren oder ersetzen.

2.) Meldung:

Der Händler meldet schriftlich den aufgetretenen Mangel am Gerät an HOLZMANN. Bei berechtigtem Gewährleistungsanspruch wird das Gerät beim Händler von HOLZMANN abgeholt oder vom Händler an HOLZMANN gesandt. Retoursendungen ohne vorheriger Abstimmung mit HOLZMANN werden nicht akzeptiert und können nicht angenommen werden. Jede Retoursendung muss mit einer von HOLZMANN übermittelten RMA-Nummer versehen werden, da ansonsten eine Warenannahme und Reklamations- und Retourenbearbeitung durch HOLZMANN nicht möglich ist.

3.) Bestimmungen:

a) Gewährleistungsansprüche werden nur akzeptiert, wenn zusammen mit dem Gerät eine Kopie der Originalrechnung oder des Kassenbeleges vom Holzmann Handelspartner beigelegt ist. Es erlischt der Anspruch auf Gewährleistung, wenn das Gerät nicht komplett mit allen Zubehörteilen zur Abholung gemeldet wird.

b) Die Gewährleistung schließt eine kostenlose Überprüfung, Wartung, Inspektion oder Servicearbeiten am Gerät aus. Defekte aufgrund einer unsachgemäßen Benutzung durch den Endanwender oder dessen Händler werden ebenfalls nicht als Gewährleistungsanspruch akzeptiert.

c) Ausgeschlossen sind Defekte an Verschleißteilen wie z. B. Kohlebürsten, Fangsäcke, Messer, Walzen, Schneideplatten, Schneideeinrichtungen, Führungen, Kupplungen, Dichtungen, Laufräder, Sageblätter, Hydrauliköle, Ölfiltern, Gleitbacken, Schalter, Riemen, usw.

d) Ausgeschlossen sind Schäden an den Geräten, welche durch unsachgemäße Verwendung, durch Fehlgebrauch des Gerätes (nicht seinem normalen Verwendungszweckes entsprechend) oder durch Nichtbeachtung der Bedienungs- und Wartungsanleitungen, oder höhere Gewalt, durch unsachgemäße Reparaturen oder technische Änderungen durch nicht autorisierte Werkstätten oder den Geschäftspartnern selbst, durch die Verwendung von nicht originalen HOLZMANN Ersatz- oder Zubehörteilen, verursacht sind.

e) Entstandene Kosten (Frachtkosten) und Aufwendungen (Prüfkosten) bei nichtberechtigten Gewährleistungsansprüchen werden nach Überprüfung unseres Fachpersonals dem Geschäftspartnern oder Händler in Rechnung gestellt.

f) Geräte außerhalb der Gewährleistungsfrist: Reparatur erfolgt nur nach Vorauskasse oder Händlerrechnung gemäß des Kostenvoranschlages (inklusive Frachtkosten) der Fa. HOLZMANN.

g) Gewährleistungsansprüche werden nur für den Geschäftspartnern eines HOLZMANN Händlers, welcher das Gerät direkt bei der Fa. HOLZMANN erworben hat, gewährt. Diese Ansprüche sind bei mehrfacher Veräußerung des Gerätes nicht übertragbar

4.) Schadensersatzansprüche und sonstige Haftungen:

Die Fa. Holzmann haftet in allen Fällen nur beschränkt auf den Warenwert des Gerätes. Schadensersatzansprüche aufgrund schlechter Leistung, Mängel, sowie Folgeschäden oder Verdienstausfälle wegen eines Defektes während der Gewährleistungsfrist werden nicht anerkannt. Die Fa. Holzmann besteht auf das gesetzliche Nachbesserungsrecht eines Gerätes.

SERVICE

Nach Ablauf der Garantiezeit können Instandsetzungs- und Reparaturarbeiten von entsprechend geeigneten Fachfirmen durchgeführt werden. Es steht Ihnen auch die HOLZMANN-Maschinen GmbH weiterhin gerne mit Service und Reparatur zur Seite. Stellen Sie in diesem Fall eine unverbindliche Kostenanfrage, unter Angabe der Informationen siehe C) an unseren Kundendienst oder senden Sie uns Ihre Anfrage einfach per umseitig beiliegendem Formular ein.

Mail: info@holzmann-maschinen.at

oder Nutzen sie das Online Reklamations.- bzw. Ersatzteilbestellformular zur Verfügung gestellt auf unserer Homepage: www.holzmann-maschinen.at unter der Kategorie Service/News

54 GUARANTEE TERMS (EN)

1.) Warranty:

For mechanical and electrical components Company Holzmann Maschinen GmbH grants a warranty period of 2 years for DIY use and a warranty period of 1 year for professional/industrial use - starting with the purchase of the final consumer (invoice date).

In case of defects during this period which are not excluded by paragraph 3, Holzmann will repair or replace the machine at its own discretion.

2.) Report:

In order to check the legitimacy of warranty claims, the final consumer must contact his dealer. The dealer has to report in written form the occurred defect to Holzmann. If the warranty claim is legitimate, Holzmann will pick up the defective machine from the dealer. Returned shippings by dealers which have not been coordinated with Holzmann will not be accepted. A RMA number is an absolute must-have for us - we won't accept returned goods without an RMA number!

3.) Regulations:

- a) Warranty claims will only be accepted when a copy of the original invoice or cash voucher from the trading partner of Holzmann is enclosed to the machine. The warranty claim expires if the accessories belonging to the machine are missing.
- b) The warranty does not include free checking, maintenance, inspection or service works on the machine. Defects due to incorrect usage through the final consumer or his dealer will not be accepted as warranty claims either.
- c) Excluded are defects on wearing parts such as carbon brushes, fangers, knives, rollers, cutting plates, cutting devices, guides, couplings, seals, impellers, blades, hydraulic oils, oil filters, sliding jaws, switches, belts, etc.
- d) Also excluded are damages on the machine caused by incorrect or inappropriate usage, if it was used for a purpose which the machine is not supposed to, ignoring the user manual, force majeure, repairs or technical manipulations by not authorized workshops or by the customer himself, usage of non-original Holzmann spare parts or accessories.
- e) After inspection by our qualified staff, resulted costs (like freight charges) and expenses for not legitimated warranty claims will be charged to the final customer or dealer.
- f) In case of defective machines outside the warranty period, we will only repair after advance payment or dealer's invoice according to the cost estimate (incl. freight costs) of Holzmann.
- g) Warranty claims can only be granted for customers of an authorized Holzmann dealer who directly purchased the machine from Holzmann. These claims are not transferable in case of multiple sales of the machine.

4.) Claims for compensation and other liabilities:

The liability of company Holzmann is limited to the value of goods in all cases. Claims for compensation because of poor performance, lacks, damages or loss of earnings due to defects during the warranty period will not be accepted. Holzmann insists on its right to subsequent improvement of the machine.

SERVICE

After Guarantee and warranty expiration specialist repair shops can perform maintenance and repair jobs. But we are still at your service as well with spare parts and/or product service. Place your spare part / repair service cost inquiry by filing the SERVICE form on the following page and send it:

via Mail to info@holzmann-maschinen.at

or use the online complaint.- or spare parts order formula provided on our homepage www.holzmann-maschinen.at under the category service/news.

55 DECLARACIÓN DE GARANTÍA (ES)

1.) Garantía:

Para los componentes eléctricos y mecánicos, HOLZMANN concede una garantía de 2 años para el uso no comercial. Para el uso comercial, hay un período de garantía de 1 año a partir de la fecha de compra del usuario final/comprador. HOLZMANN señala expresamente que no todos los artículos de la gama están destinados al uso comercial. Si durante este período se producen defectos que no estén excluidos en los detalles enumerados en el punto "Disposiciones", HOLZMANN reparará o sustituirá el aparato a su discreción.

2.) Notificación:

El distribuidor notificará por escrito a HOLZMANN el defecto que se ha producido en el aparato. En caso de que la reclamación de garantía sea legítima, HOLZMANN recogerá el aparato en el distribuidor o éste lo enviará a HOLZMANN. No se aceptarán las devoluciones que no hayan sido coordinadas previamente con HOLZMANN. Todas las devoluciones deberán llevar un número RMA proporcionado por HOLZMANN. De lo contrario, HOLZMANN no podrá aceptar la mercancía ni procesar la reclamación ni la devolución.

3.) Disposiciones:

- a) Sólo se aceptarán reclamaciones de garantía si se adjunta al aparato una copia de la factura original o del recibo de compra del socio comercial de Holzmann. La reclamación de garantía expirará si el aparato no se envía completo con todos los accesorios.
- b) La garantía no incluye trabajos de comprobación, mantenimiento, inspección o de servicio gratuitos en el aparato. Los defectos ocasionados por un uso incorrecto por parte del usuario final o su distribuidor tampoco estarán cubiertos por la garantía.
- c) Quedan excluidos los defectos en las piezas de desgaste, como p. ej., escobillas de carbón, bolsas colectoras, cuchillas, rodillos, placas de corte, dispositivos de corte, guías, acoplamientos, juntas, impulsores, hojas de sierra, aceites hidráulicos, filtros de aceite, mordazas deslizantes, interruptores, correas, etc.
- d) Quedan excluidos los daños en los aparatos ocasionados por un uso inadecuado, un uso indebido del aparato (no conforme a su finalidad de uso normal) o por un incumplimiento de las instrucciones de uso y de mantenimiento, o por fuerza mayor, por reparaciones inadecuadas o modificaciones técnicas llevadas a cabo por talleres no autorizados o por los propios socios comerciales, por el uso de piezas de recambio o accesorios no originales de HOLZMANN.
- e) Los gastos (gastos de transporte) y costes incurridos (gastos de inspección) en caso de reclamaciones de garantía no justificadas se facturarán al socio comercial o distribuidor después de que nuestro personal especializado haya realizado las comprobaciones.
- f) Aparatos fuera del período de garantía: las reparaciones sólo se llevarán a cabo tras el pago por adelantado o la factura del distribuidor con arreglo a la estimación de costes (incluidos los gastos de transporte) de la empresa HOLZMANN.
- g) Las reclamaciones de garantía sólo se concederán a los socios comerciales de un distribuidor de HOLZMANN que haya comprado el aparato directamente a la empresa HOLZMANN. Estas reclamaciones no se podrán transferir en caso de que el aparato se venda varias veces

4.) Reclamaciones por daños y perjuicios y otras responsabilidades:

En todos los casos, la responsabilidad de la empresa Holzmann se limita al valor del aparato. No se aceptarán reclamaciones por daños y perjuicios debido al mal funcionamiento, defectos, daños indirectos o pérdidas de ingresos ocasionados por un defecto durante el período de garantía. La empresa Holzmann insiste en su derecho legal a una mejora posterior del aparato.

SERVICIO DE ATENCIÓN AL CLIENTE

Una vez expirado el período de garantía, los trabajos de reacondicionamiento y de reparación sólo podrán ser llevados a cabo por empresas especializadas debidamente cualificadas. HOLZMANN-Maschinen GmbH estará encantado de seguir apoyándole con su servicio de atención al cliente y de reparaciones. En este caso, realice una consulta no vinculante a nuestro servicio postventa para obtener información sobre los costes indicando los datos que figuran en el punto C) o envíenos su consulta utilizando el formulario que se encuentra en la siguiente página.

Mail: info@holzmann-maschinen.at

o utilice el formulario de reclamación o de pedido de piezas de recambio online que encontrará en nuestra página web: www.holzmann-maschinen.at en el apartado Servicio de atención al cliente/Noticias

56 DÉCLARATION DE GARANTIE (FR)

1.) Garantie :

HOLZMANN accorde une période de garantie de 2 ans pour les composants électriques et mécaniques et électriques destinés à un usage non-commercial ;

pour un usage commercial, la période de garantie est d'1 an, à compter de l'achat de l'utilisateur/acheteur final. HOLZMANN souligne expressément que tous les articles de la gamme ne sont pas destinés à un usage commercial. Si des défauts surviennent dans les délais susmentionnés/défauts qui ne sont pas basés sur les détails d'exclusion énumérés dans les « Dispositions », HOLZMANN réparera ou remplacera l'appareil à sa propre discrétion.

2.) Message :

Le revendeur signale par écrit à HOLZMANN le défaut qui s'est produit sur l'appareil. Si la demande de garantie est justifiée, l'appareil sera retiré chez le revendeur HOLZMANN ou envoyé à HOLZMANN par le revendeur. Les retours sans accord préalable avec HOLZMANN ne seront pas acceptés. Chaque envoi retourné doit être muni d'un numéro RMA fourni par HOLZMANN, sinon l'acceptation des marchandises et le traitement des réclamations et des retours par HOLZMANN ne seront pas possibles.

3.) Dispositions :

a) Les demandes de garantie ne seront acceptées que si l'appareil est accompagné d'une copie de la facture originale ou d'un reçu de caisse du partenaire commercial de la société Holzmann. La garantie est annulée si l'appareil n'est pas rapporté complet avec tous les accessoires pour la collecte.

b) La garantie exclut les travaux gratuits de contrôle, de maintenance, d'inspection ou d'entretien sur l'équipement. Les défauts dus à une mauvaise utilisation par l'utilisateur final ou son revendeur ne seront pas non plus acceptés comme réclamation au titre de la garantie.

c) Sont exclus les défauts des pièces d'usure telles que les balais de charbon, les sacs collecteurs, les couteaux, les rouleaux, les plaques de coupe, le matériel de coupe, les guides, les accouplements, les joints, les roues, les lames de scie, les huiles hydrauliques, les filtres à huile, les mâchoires coulissantes, les interrupteurs, les courroies, etc.

d) Sont exclus les dommages causés aux appareils par une utilisation incorrecte, par une mauvaise utilisation de l'appareil (non conforme à son utilisation normale) ou par le non-respect des instructions d'utilisation et de maintenance, ou par la force majeure, par des réparations ou des modifications techniques inappropriées effectuées par des ateliers non autorisés ou par les partenaires commerciaux eux-mêmes, par l'utilisation de pièces de rechange ou d'accessoires HOLZMANN non originaux.

e) Les frais occasionnés (frais de transport) et les dépenses (frais d'inspection) en cas de réclamations injustifiées au titre de la garantie seront facturés au partenaire commercial ou au revendeur après examen par notre personnel spécialisé.

f) Appareils en dehors de la période de garantie : La réparation n'est effectuée qu'après paiement anticipé ou facture du revendeur selon le devis (frais de transport inclus) de la société HOLZMANN.

g) Les droits de garantie ne sont accordés qu'aux partenaires commerciaux d'un revendeur HOLZMANN qui ont acheté l'appareil directement chez HOLZMANN. Ces droits ne sont pas transférables si l'appareil est vendu plusieurs fois

4.) Demandes de dommages-intérêts et autres responsabilités :

La responsabilité de la société Holzmann se limite dans tous les cas à la valeur marchande de l'appareil. Les droits à dommages-intérêts pour cause de mauvais fonctionnement, de défauts, ainsi que de dommages indirects ou de manque à gagner dus à un défaut pendant la période de garantie ne sont pas reconnus. La société Holzmann insiste sur le droit légal de réparer un appareil.

SERVICE

Après l'expiration de la période de garantie, les travaux de réparation peuvent être effectués par des entreprises spécialisées appropriées. La société HOLZMANN-Maschinen GmbH se tient à votre disposition pour vous aider en matière de service et de réparation. Dans ce cas, envoyez une demande de devis sans engagement, en indiquant les informations voir C), à notre service clientèle ou envoyez-nous simplement votre demande à l'aide du formulaire joint au verso.

Mail: info@holzmann-maschinen.at

ou utilisez le formulaire de réclamation ou de commande de pièces détachées en ligne fourni sur notre page d'accueil : www.holzmann-maschinen.at sous la catégorie Service/News

57 PROHLÁŠENÍ O ZÁRUCE (CZ)

1.) Záruka:

Společnost HOLZMANN poskytuje na elektrické a mechanické součásti pro nekomerční použití záruční dobu 2 roky; pro komerční použití je poskytována záruka 1 rok od data zakoupení koncovým spotřebitelem/kupujícím. Společnost HOLZMANN výslovně upozorňuje, že ne všechny položky sortimentu jsou určeny pro komerční použití. Pokud se ve výše uvedených lhůtách vyskytnou závady, které nejsou založeny na údajích o vyloučení uvedených v bodě „Ustanovení“, společnost HOLZMANN přístroj podle vlastního uvážení opraví nebo vymění.

2.) Hlášení:

Prodejce písemně oznámí vzniklou závadu na přístroji společnosti HOLZMANN. V případě oprávněného nároku ze záruky si společnost HOLZMANN přístroj vyzvedne u prodejce nebo ji prodejce zašle společnosti HOLZMANN. Vracené zásilky nebudou bez předchozí dohody se společností HOLZMANN akceptovány a nemohou být přijaty. Každá vrácená zásilka musí být opatřena číslem RMA předaným společností HOLZMANN, protože jinak společnost HOLZMANN nebude moci přijmout zboží a zpracovat reklamaci a vrácení.

3.) Ustanovení:

- a) Nároky ze záruky budou uznány pouze v případě, že k přístroji bude přiložena kopie originálu faktury nebo pokladního dokladu od obchodního partnera společnosti Holzmann. Nárok na záruku zanikne, pokud přístroj nebude nahlášena k vyzvednutí se všemi díly příslušenství.
- b) Záruka se nevztahuje na bezplatnou kontrolu, údržbu, inspekci nebo servisní práce na přístroji. Závady způsobené nesprávným používáním koncovým uživatelem nebo prodejcem nebudou rovněž uznány jako nárok ze záruky.
- c) Vyloučeny jsou závady na dílech podléhajících rychlému opotřebení, jako jsou uhlíkové kartáče, záchytné vaky, nože, válce, řezné desky, řezná zařízení, vodítka, spojky, těsnění, oběžná kola, lopatky, hydraulické oleje, olejové filtry, posuvné čelisti, spínače, řemeny atd.
- d) Je vyloučeno poškození zařízení způsobené nesprávným používáním, chybným používáním zařízení (v rozporu s jeho běžným účelem použití) nebo nedodržením návodu k obsluze a údržbě či vyšší mocí, nesprávnými opravami nebo technickými změnami provedenými neautorizovanými servisy či obchodními partnery samotnými, použitím náhradních dílů nebo příslušenství, které nejsou originální od společnosti HOLZMANN.
- e) Vzniklé náklady (náklady na dopravu) a výdaje (náklady na prohlídku) budou v případě neoprávněných nároků ze záruky po kontrole našimi odbornými pracovníky fakturovány obchodnímu partnerovi nebo prodejci.
- f) Zařízení mimo záruční dobu: Oprava bude provedena pouze po zaplacení zálohy nebo faktury prodejce v souladu s odhadem nákladů (včetně nákladů na dopravu) společnosti HOLZMANN.
- g) Nároky ze záruky budou přiznány pouze obchodnímu partnerovi prodejce HOLZMANN, který zakoupil zařízení přímo od společnosti HOLZMANN. Tyto nároky jsou v případě vícenásobného prodeje zařízení nepřenosné.

4.) Nároky na náhradu škody a jiná ručení:

Odpovědnost firmy Holzmann je ve všech případech omezena pouze na hodnotu zboží/zařízení. Nároky na náhradu škody způsobené špatným výkonem, vadami, jakož i následnými škodami nebo ušlým ziskem v důsledku vady během záruční doby se neuznávají. Firma Holzmann trvá na zákonném právu na odstranění vady/zařízení.

SERVIS

Po uplynutí záruční doby mohou opravy a údržbu provádět odborně způsobilé firmy. Společnost HOLZMANN-Maschinen GmbH vám také bude ráda nadále pomáhat se servisem a opravami. V takovém případě prosím zašlete našemu zákaznickému servisu nezávaznou poptávku na cenu a uveďte údaje uvedené v bodě C) nebo nám jednoduše zašlete svůj dotaz pomocí formuláře na druhé straně.

Mail: info@holzmann-maschinen.at

nebo použijte online formulář pro reklamaci, resp. objednávku náhradních dílů, který naleznete na naší domovské stránce: www.holzmann-maschinen.at v kategorii Servis/novinky

58 VYHLÁSENIE O POSKYTNUTÍ ZÁRUKY (SK)

1.) Záruka:

HOLZMANN poskytuje na elektrické a mechanické konštrukčné prvky záručnú dobu 2 rokov v prípade nekomerčného použitia;

v prípade komerčného použitia pretrváva záruka 1 rok, počnúc kúpou zo strany konečného spotrebiteľa/kupca. HOLZMANN poukazuje vyslovene na to, že nie všetky položky/výrobky sú určené na komerčné použitie. Ak sa počas vyššie uvedených lehôt/vyskytnú nedostatky, ktoré nie sú založené na detailoch vylúčenia v bode „Ustanovenia“, firma HOLZMANN podľa vlastného zváženia zariadenie opraví alebo vymení/nahradí.

2.) Hlásenie:

Obchodník nahlási písomne vzniknutý nedostatok na zariadení firme HOLZMANN. V prípade oprávneného nároku na záruku preberie firma HOLZMANN zariadenie u obchodníka alebo ho obchodník zašle firme HOLZMANN. Spätné zásielky bez predchádzajúceho odsúhlasenia s firmou HOLZMANN nemožno akceptovať a ani prijať. Každú spätnú zásielku musíte opatriť číslom RMA firmy HOLZMANN, pretože inak nie je firmou HOLZMANN možný príjem tovaru a spracovanie reklamácie a spätnej zásielky.

3.) Ustanovenia:

a) Nároky na záruku budú akceptované iba vtedy, ak je k zariadeniu priložená kópia originálnej faktúry alebo pokladničného dokladu od obchodného partnera Holzmann. Nárok na záruku zaniká, ak sa zariadenie neprihlási na odvoz kompletne so všetkými dielmi príslušenstva.

b) Záruka vylučuje bezplatnú kontrolu, údržbu, prehliadku/inšpekciu alebo servisné práce na zariadení. Poškodenia na základe neodborného používania konečným používateľom alebo jeho predajcu taktiež nie sú akceptované ako nárok na záruku.

c) Vylúčené sú poškodenia na opotrebitelných dieloch, ako napr. uhlíkových kefách, záchytných vakoch, nožoch, valcoch, rezných doštičkách, rezných zariadeniach, vedeniach, spojkách, tesneniach, obežných kolesách, pílových listoch, hydraulických olejoch, olejových filtroch, klzných čelustiach, spínačoch atď.

d) Vylúčené sú poškodenia na zariadeniach, ktoré boli spôsobené neodborným použitím, chybným použitím zariadenia (nezodpovedajúco jeho normálnemu účelu použitia) alebo nerešpektovaním návodov na použitie a údržbu, alebo vyššou mocou, neodbornými opravami alebo technickými zmenami neautorizovanými servismi a dielňami alebo samotnými obchodnými partnermi, použitím neoriginálnych dielov príslušenstva alebo dielov príslušenstva, ktoré nie sú od firmy HOLZMANN MASCHINEN GmbH.

e) Vzniknuté náklady (prepravné náklady) a náklady (náklady za kontrolu a overenie) v prípade neoprávnených nárokov na záruku budú po kontrole našim odborným personálom vyfaktúrované obchodným partnerom alebo predajcovi, resp. obchodníkovi.

f) Zariadenia mimo záručnej doby: Oprava prebehne iba po zálohovej platbe alebo na základe faktúry predajcu podľa predbežného rozpočtu (vrátane prepravných nákladov) firmy HOLZMANN.

g) Nároky na záruku sú plnené/poskytované iba pre obchodných partnerov predajcu HOLZMANN, ktorý nadobudol zariadenie priamo od firmy HOLZMANN. Tieto nároky nemožno pri viacnásobnom predaji zariadenia prenášať

4.) Nároky na náhradu škody a ostatné ručenia a zodpovednosti:

Firma Holzmann ručí a zodpovedá vo všetkých prípadoch iba obmedzene na hodnotu tovaru zariadenia. Nároky na náhradu škody na základe zlého/chybného výkonu, nedostatkov, ako aj následné škody alebo výpadky príjmov kvôli poškodeniu nie sú počas záručnej doby uznané. Firma Holzmann trvá na zákonom stanovené právo opravy/odstránenia nedostatkov zariadenia.

SERVIS

Po uplynutí záručnej doby môžu údržbu a opravy vykonávať zodpovedajúco vhodné odborné firmy. V prípade servisu a opráv je vám s radosťou aj naďalej k dispozícii firma HOLZMANN Maschinen GmbH. V takom prípade pošlite nezáväzný dotaz na náklady nášmu oddeleniu služieb zákazníkom s uvedením informácií v bode C) alebo nám jednoducho pošlite svoj dotaz prostredníctvom formulára na nasledujúcej strane.

Mail: info@holzmann-maschinen.at

alebo využite on-line reklamačný formulár, resp. formulár na objednanie náhradných dielov, ktorý je k dispozícii na našej domovskej stránke: www.holzmann-maschinen.at v kategórii Servis/Novinky.

60 PRODUKTBEOBACHTUNG | PRODUCT MONITORING

Wir beobachten unsere Produkte auch nach der Auslieferung.

Um einen ständigen Verbesserungsprozess gewährleisten zu können, sind wir von Ihnen und Ihren Eindrücken beim Umgang mit unseren Produkten abhängig:

- Probleme, die beim Gebrauch des Produktes auftreten
- Fehlfunktionen, die in bestimmten Betriebssystemen auftreten
- Erfahrungen, die für andere Benutzer wichtig sein können

Wir bitten Sie, derartige Beobachtungen zu notieren und diese per E-Mail, Fax oder Post an uns zu senden

We monitor our products even after delivery. In order to be able to guarantee a continuous improvement process, we are dependent on you and your impressions when handling our products. Let us know about:

- Problems that occur when using the product
- Malfunctions that occur in certain operating situations
- Experiences that may be important for other users

Please note down such observations and send them to us by e-mail, fax or letter post.

Meine Beobachtungen / My experiences:

Name / Name:
Produkt / Product:
Kaufdatum / Purchase date:
Erworben von / purchased from:
E-Mail/ e-mail:

Vielen Dank für Ihre Mitarbeit! / Thank you for your cooperation!

KONTAKTADRESSE / CONTACT:
HOLZMANN MASCHINEN GmbH
 4170 Haslach, Marktplatz 4 AUSTRIA
 Tel : +43 7289 71562 0
 Fax: +43 7289 71562 4
 info@holzmann-maschinen.at

SERVICEFORMULAR / SERVICE FORM

Bitte kreuzen Sie eine der untenstehenden an / Please tick one box from below:

- Serviceanfrage / service inquiry
 Ersatzteilanfrage / spare part inquiry
 Garantierantrag / guarantee claim

1. Daten Antragsteller (* sind Pflichtfelder) / senders information (* required)

- * Vorname, Nachname / first name, family name _____
* Straße, Hausnummer / street, house number _____
* PLZ, Ort / ZIP code, place _____
* Staat / country _____
* (Mobil)telefon / (mobile) phone _____
International numbers with country code
* E-Mail _____
Fax _____

2. Geräteinformationen / tool information

Seriennummer/serial number: _____ *Maschinentype/machine type: _____

2.1 benötigte Ersatzteile / required spare parts

Ersatzteilnummer / Part No°	Beschreibung / description	Anzahl / number

2.2 Problembeschreibung / problem description

Bitte führen Sie in der Fehlerbeschreibung unter anderem an:
Was hat den Defekt verursacht bzw. was war die letzte durchgeführte Tätigkeit, bevor Ihnen das Problem/der Defekt aufgefallen ist?
bei Elektrodefekten: Wurde die Stromzuleitung sowie die Maschine bereits von einem Elektrofachmann geprüft

Please describe amongst others in the problem:
What has cause the problem/defect, what was the last activity before you noticed the problem/defect?
For electrical problems: Have you had checked you electric supply and the machine already by a certified electrician?

3. Bitte beachten

UNVOLLSTÄNDIG AUSGEFÜLLTE FORMULARE KÖNNEN NICHT BEARBEITET WERDEN!
GARANTIEANTRÄGE KÖNNEN AUSSCHLIESSLICH UNTER BEILAGE DES KAUFBELEGES/ABLIEFERBELEGES AKZEPTIERT WERDEN.
BEI ERSATZTEILBESTELLUNGEN LEGEN SIE DIESEM FORMULAR EINE KOPIE DER BETREFFENDEN ERSATZTEILZEICHNUNG BEI! MARKIEREN SIE DARAUF DIE BENÖTIGTEN ERSATZTEILE. DIES ERLEICHTERT UNS DIE IDENTIFIZIERUNG UND ERMÖGLICHT SO EINE RASCHERE BEARBEITUNG.

VIELEN DANK!

/ Additional information

INCOMPLETELY FILLED SERVICE FORMS CANNOT BE PROCESSED!
FOR GUARANTEE CLAIMS PLEASE ADD A COPY OF YOUR ORIGINAL SALES / DELIVERY RECEIPT OTHERWISE IT CANNOT BE ACCEPTED.
FOR SPARE PART ORDERS PLEASE ADD TO THIS SERVICE FORM A COPY OF THE RESPECTIVE EXPLODED DRAWING WITH THE REQUIRED SPARE PARTS BEING MARKED CLEARLY AND UNMISTAKABLE.
THIS HELPS US TO IDENTIFY THE REQUIRED SPARE PARTS FASTLY AND ACCELERATES THE HANDLING OF YOUR INQUIRY.

THANK YOU FOR YOUR COOPERATION!