

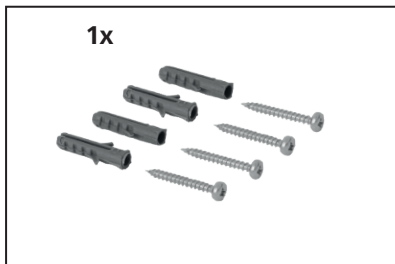

- 1 (D) Übersetzung der Originalbetriebsanleitung
- 11 (F) Traduction de la notice originale
- 21 (I) Traduzione delle istruzioni originali
- 31 (NL) Vertaling van de oorspronkelijke gebruiksaanwijzing
- 41 (S) Översättning av originalbruksanvisning
- 51 (CZ) Překlad originálního návodu k použití
- 61 (SK) Preklad pôvodného návodu na použitie
- 71 (RO) Traducere a instrucțiunilor originale
- 81 (GB) Original Instructions

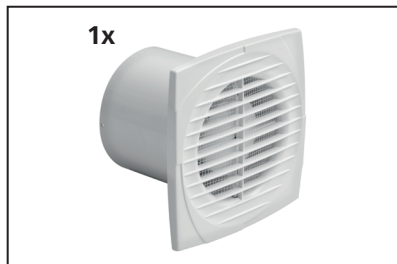

- Ⓓ Lieferumfang
- Ⓕ Étendue de livraison
- Ⓘ Materiale compreso nella fornitura
- Ⓝ Leveringsomvang

- Ⓘ Leveransomfång
- ⒸZ Rozsah dodávky
- ⒾSK Rozsah dodávky
- ⒾRO Volumul livrat
- ⒾGB Scope of delivery

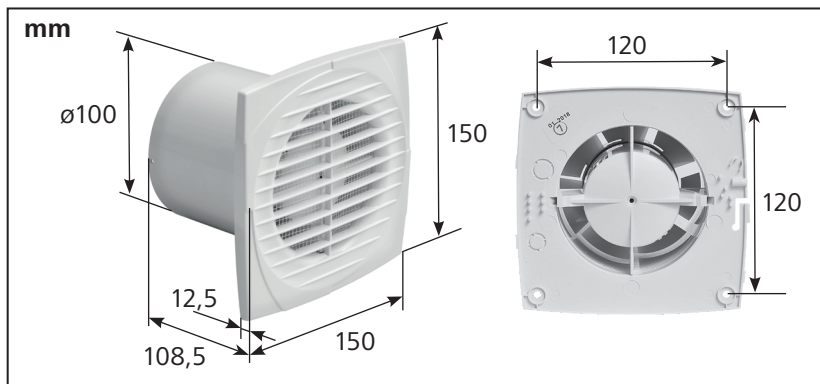

## Sehr geehrte Kundin, sehr geehrter Kunde,

vielen Dank, dass Sie sich für den FAN 2.0 100 entschieden haben. Bitte lesen Sie diese Bedienungsanleitung vollständig durch, beachten Sie die Sicherheitshinweise und bewahren Sie die Anleitung für späteren Gebrauch auf.

## Lieferumfang

- 1x Axialabsaugventilator
- 1x Schraubensatz

Falls Teile fehlen oder beschädigt sind, wenden Sie sich bitte an Ihren HORNBACH-Markt.

## Inhaltsverzeichnis

Lieferumfang	2
Zeichenerklärung	2
Sicherheitshinweise	4
Bestimmungsgemäße Verwendung	7
Installation	8
Pflege & Wartung	11
Technische Daten	12
Fehlerbehebung	13
Entsorgung	14

## Zeichenerklärung

Bitte lesen Sie diese Bedienungsanleitung aufmerksam durch, und bewahren Sie diese für späteren Gebrauch auf.

Vorsicht! Unfall- und Verletzungsgefahr sowie schwere Sachschäden möglich.

Schutzklasse II

Ⓓ

**SICHERHEITS-  
HINWEISE**

**Montage und Wartung dürfen nur von qualifizierten Elektrikern mit gültiger Erlaubnis für elektrische Arbeiten an Geräten bis 1000 V und nach sorgfältiger Lektüre der Gebrauchsanweisung vorgenommen werden.**

- Das Gerät vor der Montage auf sichtbare Schäden am Lüfterrad und am Gehäuse kontrollieren. Das Lüftergehäuse muss frei von Gegenständen sein, welche die Laufradschaufeln beschädigen könnten.
- Dieses Gerät ist für den Gebrauch durch Kinder ab 8 Jahren und Personen mit eingeschränkten kör-

perlichen, sensorischen oder mentalen Fähigkeiten oder mit mangelhafter Erfahrung und Kenntnissen geeignet, sofern sie beaufsichtigt werden oder hinsichtlich der sicheren Verwendung des Gerätes unterwiesen wurden und die bestehenden Gefahren verstanden haben.

- Kinder dürfen mit dem Gerät nicht spielen.
- Reinigung und Benutzerpflege darf nicht von unbeaufsichtigten Kindern durchgeführt werden.
- Vor Anschluss-, Wartungs- und Reparaturarbeiten das Gerät von der Stromversorgung trennen.
- Zweckentfremdung des Gerätes oder unzulässige Veränderungen sind untersagt.

- Das Gerät darf nicht zum Aktivieren von Wassererhitzern, Heizgeräten usw. verwendet werden.
- Das Gerät nicht mit nassen oder feuchten Körperteilen (z. B. Hände oder Füße) berühren.
- Die elektrische Anlage, an welche das Gerät angeschlossen werden soll, muss den geltenden regionalen elektrischen Normen und Standards entsprechen. Bei der Installation müssen die jeweiligen nationalen Installationsvorschriften eingehalten werden.
- Das Gerät darf nur am Netz angeschlossen werden, wenn die Spannungs- und Frequenzwerte des Netzes den auf dem Typenschild angegebenen Werten entsprechen.

- Die elektrische Verkabelung muss mit einem Sicherungsautomaten mit einem Spalt von mindestens 3 mm zwischen den Unterbrecherkontakten an allen Polen ausgestattet sein (Überspannungskategorie III).
- Das Eindringen von Rauch, Kohlenmonoxid und anderen Verbrennungsprodukten in den Raum durch offene Schornsteinzüge oder andere Brandschutzeinrichtungen verhindern. Auf ausreichende Frischluftzufuhr für eine einwandfreie Verbrennung und Gasabsaugung durch den Abzug der treibstoffbetriebenen Einrichtungen sorgen, um einen Rückstrom zu verhindern. Die örtlichen Normen zu diesem Thema beachten.

D

- Es ist verboten, mit dem Gerät Luft in Heißluftkanäle einzuleiten, welche für die Absaugung von Abgasen von Öfen oder anderen Verbrennungsanlagen verwendet werden.
- Das Gerät nicht in einer Umgebung mit gefährlichen, entflammaren Substanzen oder explosionsgefährlichen Stoffen und Dämpfen, z. B. Spiritus, Benzin, Insektizide, usw. verwenden.
- Der vom Gerät transportierte Luft- oder Abgasstrom muss sauber und frei von fettigen Bestandteilen, Ruß, chemischen/ätzenden Mitteln und entflammaren oder explosiven Gemischen sein.
- Den Lufteinlass und -auslass des Gerätes auf keine Weise blockieren, um einen bestmöglichen Luftdurchlass zu ermöglichen. Wenn Luftkanäle verwendet werden, darauf achten, dass der Kanal nicht blockiert ist.
- Nicht auf dem Gerät sitzen oder Gegenstände darauf stellen.
- Bei Störungen, Unregelmäßigkeiten oder Fehlern jeglicher Art das Gerät vom Netz trennen und einen qualifizierten Elektriker kontaktieren. Für Reparaturen nur Originalersatzteile verwenden.
- Die Nichtbeachtung nachstehender Anweisungen kann Schäden am Gerät verursachen:
  - Das Gerät nicht bei Temperaturen über dem in den technischen Daten vorgegebenen Um-

gebungstemperaturbereich verwenden.

gebungstemperaturbereich verwenden.

- Das Gerät nicht Witterungseinflüssen wie Regen, Sonneneinstrahlung, Schnee usw. aussetzen.
- Das Gerät oder Teile davon nicht in Wasser oder andere Flüssigkeiten eintauchen.

## Bestimmungsgemäße Verwendung

Das Gerät ist für die Entlüftung durch kurze Kanäle vorgesehen. Der Lüfter ist für die Wand- oder Deckenmontage geeignet. Der Lüfter ist nicht für die gewerbliche oder industrielle Verwendung bestimmt. Jegliche anderweitige Verwendung oder Veränderung des Gerätes wird als unsachgemäße Verwendung betrachtet und kann erhebliche Gefahren verursachen.

### Lüftermontage

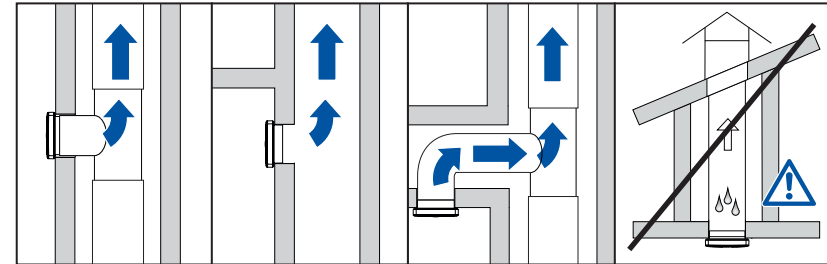

D

D

## 1 Installation

Den Sicherungsautomaten ausschalten. Darauf achten, dass alle Pole ausgeschaltet sind.

## 2 Zubereitung

Die Kabeleinführung für die innere Verdrahtung ausschneiden.

**! Kein externes Netzkabel am Lüfter anschließen.**

## 3 Befestigung

1. Die Bohrungen des Rahmens an der Wand markieren.
2. Die Bohrungen bohren und die Dübel einsetzen.
3. Das Kabel durch die Kabeleinführung schieben.
4. Das Gerät mit den Schrauben montieren.

## 4 Elektrischer Anschluss

Das Kabel durch den Kanal führen. Den L-Leiter am L-Anschluss, und den blauen N-Leiter am N-Anschluss anklennen.

## 5 Schaltplan

Der Lüfter läuft, solange er mit Strom versorgt wird.

Um einen Dauerbetrieb zu vermeiden:

- A** einen geeigneten Schalter anschließen, oder
- B** einen Bewegungsmelder anschließen, oder
- C** den Lüfter parallel zur Beleuchtung schalten.

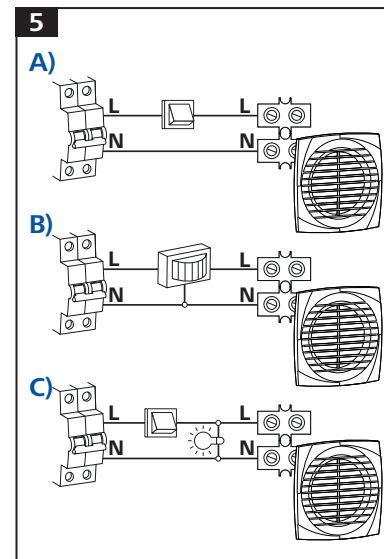
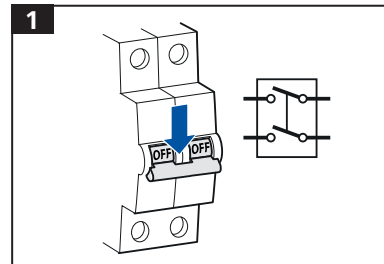

D

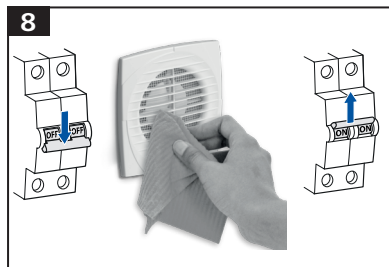
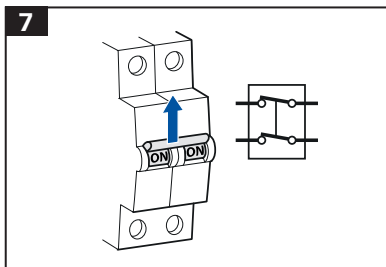

## **6** Montage

1. Den Deckel der Anschlussdose **A** mit der zugehörigen Schraube montieren.
2. Die Abdeckung **B** am Gerät montieren. Dabei das Fliegengitter in der richtigen Position halten.
3. Die Schraube **C** an der Unterseite der Abdeckung anziehen.

## **7** Sicherung einschalten

## **8** Pflege & Wartung

**!** **Vor jeglichen Arbeiten am Gerät den Lüfter vom Netz trennen.**

Das Gerät immer auf Unversehrtheit in der richtigen Position kontrollieren.

1. Die Schraube **C** an der Unterseite der Abdeckung entfernen.
2. Die Abdeckung **B** vom Gerät entfernen.
3. Die Abdeckung mit einem feuchten, weichen und fusselreien Tuch reinigen.
4. Das Lüfterrad mit einer weichen, sauberen Bürste reinigen.
5. Die Abdeckung **B** am Gerät montieren. Dabei das Fliegengitter in der richtigen Position halten.
6. Die Schraube **C** an der Unterseite der Abdeckung anziehen.
7. Den Sicherungsautomaten einschalten.

Die Abdeckung nicht in Wasser eintauchen.

## Technische Daten

Handelsmarke	FAN 2.0		
Modell	FAN 2.0 100		
Klimazone (Kalt, Mittel, Warm)	K	M	W
kWh/(m <sup>2</sup> ·a)	-28/B	-12/E	-3/F
Eingesparte Heizenergie pro Jahr (kWh)	3355	1715	776
Jährlicher Stromverbrauch	209 kWh		
Lüftungsgeräte-Typ	Einflutig		
Montierter Antriebstyp	Feste Drehzahl		
Fördermenge maximal	90 m <sup>3</sup> /h		
Elektrische Eingangsleistung	15 W		
Schalleistungspegel	56 dB(A)		
Referenz-Volumenstrom	0,018 m <sup>3</sup> /s		
Referenz-Druckdifferenz	0 Pa		
Spezifische Leistungsaufnahme (SPI)	0,167 W/(m <sup>3</sup> /h)		
Steuerungstypologie	Manuelle Steuerung		
Max. interne / externe Leckrate (%)	2,7 %		
Mischrate von nicht kanalisierter Belüftung	entfällt		
Optische Filterwechsel-Warnmeldung	entfällt		
Installation eines Lüftergrills für den gesteuerten Luftauslass	nicht anwendbar *)		
Internetadresse	www.hornbach.com		
Luftstromsensibilität auf Druckunterschiede	entfällt		
Innen-/Außen-Luftdichtheit	entfällt		

Nennspannung	220-240 V~
Frequenz	50 / 60 Hz
Anschlussleistung	15 W
Stromaufnahme	100 mA
Schutzart	IP34
Schutzklasse	□ / II
Geschwindigkeit	2400 U/min
Max. Luftstrom (Q)	90 m <sup>3</sup> /h
Statischer Druck (Pt)	30 Pa
Umgebungstemperatur (T)	+1 °C ... +45 °C
Schalldruckpegel bei 3 m Abstand	36 dB(A)

\*) Sicherstellen, dass Ausfällungen, Niederschläge, Vögel und Tiere nicht in das Belüftungssystem eindringen.

## Fehlerbehebung

Das Gerät arbeitet nicht.

Es liegt keine Spannung an. Den Hauptschalter und/oder die elektrischen Anschlüsse kontrollieren.

Das Lüfterrad dreht sich nicht.

Prüfen, ob die Bewegung gehemmt wird. Auf Gegenstände prüfen, die das Lüfterrad blockieren.

## Entsorgung



Das Symbol "durchgestrichene Mülltonne" erfordert die separate Entsorgung von  Elektro- und Elektronik-Altgeräten (WEEE). Solche Geräte können gefährliche und umweltgefährdende Stoffe enthalten. Diese Produkte sind an einer ausgewiesenen Sammelstelle für das Recycling von elektrischen und elektronischen Geräten zu entsorgen und dürfen nicht im unsortierten Hausmüll entsorgt werden. Dadurch tragen Sie zum Schutz der Ressourcen und der Umwelt bei. Für weitere Informationen wenden Sie sich bitte an die örtlichen Behörden.

Kinder dürfen auf keinen Fall mit Kunststoffbeuteln und Verpackungsmaterial spielen, da Verletzungs- bzw. Erstickungsgefahr besteht. Solches Material sicher lagern oder auf umweltfreundliche Weise entsorgen.



D

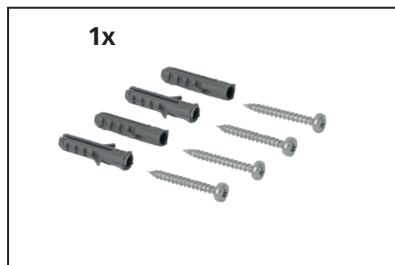
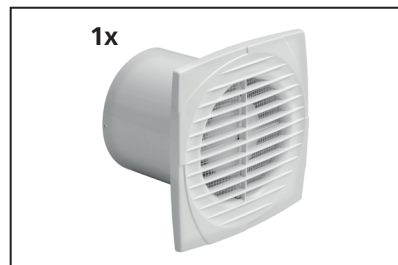

- ⓓ Lieferumfang
- ⓕ Étendue de livraison
- Ⓡ Materiale compreso nella fornitura
- Ⓝ Leveringsomvang

- Ⓢ Leveransomfång
- Ⓒ🇷🇵 Rozsah dodávky
- Ⓚ Rozsah dodávky
- Ⓡ🇴 Volumul livrat
- Ⓜ Scope of delivery

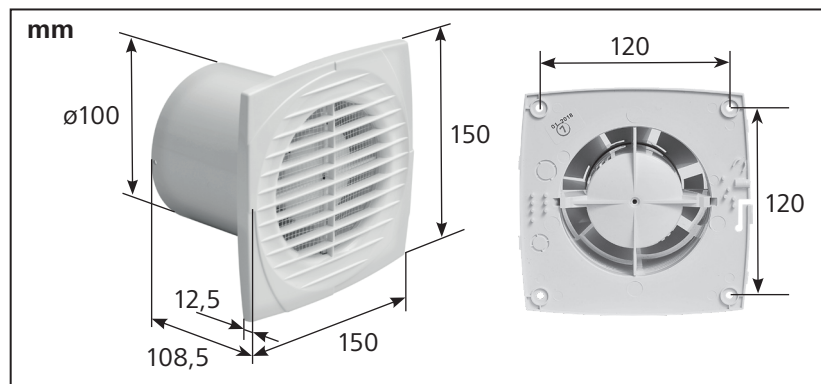

## Cher client,

Nous vous remercions d'avoir porté votre choix sur un ventilateur FAN 2.0 100.

Lire entièrement le présent manuel, observer les consignes de sécurité et le conserver pour consultation ultérieure.

## Étendue de livraison

- 1x Ventilateur extracteur axial
- 1x Kit de vis



Si des pièces sont manquantes ou endommagées, contacter le magasin HORNBAACH.

F

## Table des matières

Étendue de livraison	17
Symboles	17
Consignes de sécurité	18
Utilisation conforme	21
Installation	22
Entretien & Maintenance	25
Caractéristiques techniques	26
Dépannage	27
Élimination	28

## Symboles

	Lire attentivement le présent manuel de l'utilisateur et le conserver pour s'y reporter ultérieurement.
	Avertissement d'accidents et de blessures corporelles et de dommages matériels importants.
	Indice de protection II

## **CONSIGNES DE SÉCURITÉ**

**Seuls des électriciens qualifiés avec une autorisation de travail électrique pour les opérations électriques sur des unités atteignant 1000 V sont habilités à procéder au montage et à la maintenance après une étude attentive du manuel de l'utilisateur.**

- Contrôler l'appareil pour tous les dommages visibles du rotor et de la volute avant de commencer l'installation. La volute doit être dénuée de tous objets étrangers qui pourraient endommager les lames du rotor.
- Cet appareil peut être utilisé par des enfants âgés de 8 ans et plus, et par

des personnes aux capacités physiques, sensorielles ou mentales réduites, ou manquant d'expérience et de connaissances s'ils sont surveillés ou s'ils ont bénéficié d'instructions concernant l'utilisation de l'appareil de manière sûre et compris les risques impliqués.

- Les enfants ont l'interdiction de jouer avec l'appareil.
- Le nettoyage et la maintenance de l'utilisateur ne doivent pas être effectués par des enfants sans surveillance.
- Débrancher l'appareil du secteur avant toute connexion, maintenance et/ou opération de réparation.
- Une mauvaise utilisation de l'appareil ou des modi-

fications non autorisées sont interdites.

- L'appareil ne doit pas être utilisé pour activer les chauffe-eaux, les radiateurs etc.
- Ne pas toucher l'appareil avec les parties mouillées ou humides du corps (par ex. mains et pieds).
- Le système électrique auquel l'appareil devrait être connecté doit satisfaire aux normes et standards électriques locaux en vigueur. Au cours de l'installation, toujours respecter les réglementations nationales.
- L'appareil peut être connecté au secteur uniquement si la tension et la fréquence de ce dernier coïncident avec celles figurant sur la plaque signalétique.

- Le câblage électrique fixé doit être équipé d'un coupe-circuit automatique avec l'espace entre les contacts de disjoncteur sur tous les pôles d'au moins 3 mm (conditions de surtension de catégorie III).
- Prendre des mesures pour empêcher la pénétration de fumée, de monoxyde de carbone et d'autres produits de combustion dans la pièce à travers les conduits de cheminée ou d'autres appareils de protection anti-incendie. Une alimentation en air frais suffisante doit être assurée pour une combustion correcte et l'évacuation des gaz à travers la cheminée de l'équipement de combustion de mazout pour empêcher le refou-

F

lement. Consulter les normes locales régulant ces points.

- Il est interdit que l'appareil décharge de l'air dans les conduits d'air chaud utilisés pour l'évacuation des fumées générées par la combustion des poêles ou d'autres dispositifs de combustion.
- Ne pas utiliser l'appareil dans un environnement contenant des substances dangereuses inflammables ou des matériaux et vapeurs explosives, par ex. des spiritueux, de l'essence, des insecticides etc.
- Le flux d'air ou de fumées qui est convoyé par l'appareil doit être propre et dénué d'éléments gras, de suie, d'agents chimiques/corrosifs et de mélanges inflammables ou explosifs.

- Ne pas obstruer l'entrée et la sortie d'air de l'appareil de quelque manière que ce soit pour assurer le passage d'air le plus efficace possible. Lors de l'utilisation d'une conduite d'air, s'assurer que celle-ci n'est pas obstruée.
- Ne pas s'asseoir sur l'appareil et ne pas mettre d'objets dessus.
- En cas de dysfonctionnement, d'anomalie ou de tout autre type de défaut, débrancher l'appareil du secteur et faire appel à un électricien qualifié. Utiliser exclusivement des pièces de rechange d'origine pour les réparations.
- Si les instructions suivantes ne sont pas suivies, un endommagement de l'appareil est possible :

- Ne pas utiliser l'appareil à des températures ambiantes plus élevées que celles indiquées dans les caractéristiques techniques.
- Ne pas exposer l'appareil à des agents atmosphériques par ex. pluie, soleil, neige etc.
- Ne pas immerger l'appareil ou des parties de celui-ci dans l'eau ou dans d'autres liquides.

### Utilisation conforme

L'appareil est destiné à évacuer l'air par le biais de courtes longueurs de conduite. Il est approprié pour une installation murale ou au plafond. Le ventilateur n'est pas destiné à un usage commercial ou industriel. Toute autre utilisation ou toute modification apportée à l'appareil sont considérées comme non conformes et risquent d'engendrer des dangers considérables.

F

### Montage du produit

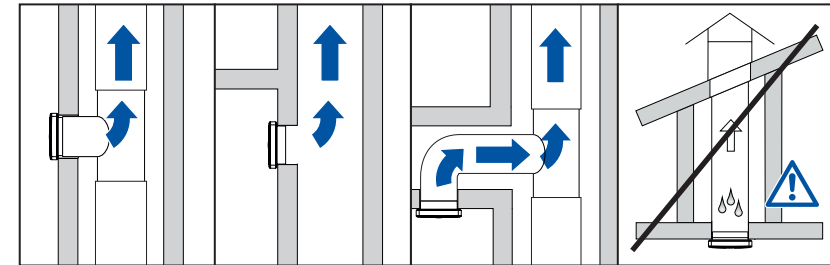

F

## 1 Installation

Désactiver le coupe-circuit automatique. S'assurer que tous les pôles sont désactivés.

## 2 Préparation

Couper le passage de câbles pour le câblage interne.

**⚠ Ne pas fixer un câble d'alimentation externe au ventilateur.**

## 3 Fixation

1. Marquer les trous du cadre sur le mur.
2. Percer les trous et monter les bouchons.
3. Acheminer le câble à travers le passage de câbles.
4. Installer l'appareil avec les vis.

## 4 Branchement électrique

Guider le câble à travers le conduit. Connecter le câble L à la cosse L et le câble bleu N à la cosse N.

## 5 Schéma de câblage

Le ventilateur tourne lorsqu'il est alimenté en électricité.

Pour éviter le fonctionnement permanent :

- A** installer un interrupteur adapté, ou
- B** installer un détecteur de mouvement, ou
- C** connecter le ventilateur en parallèle de l'éclairage.

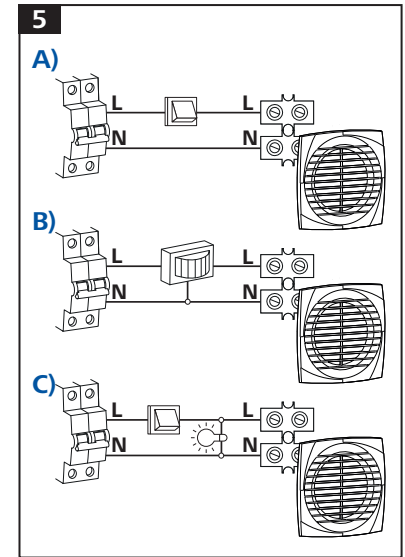
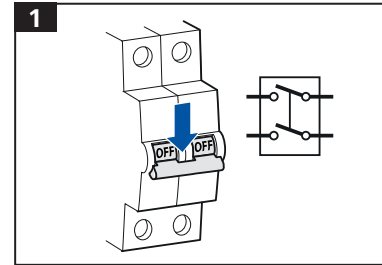

F

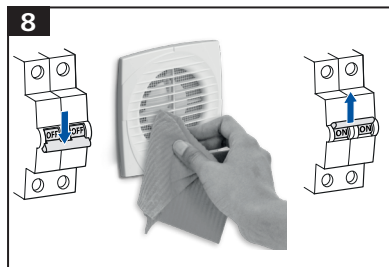
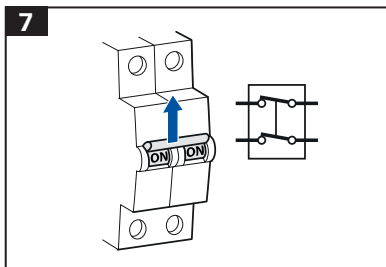

## **6** Assemblage

1. Fixer le couvercle de la boîte de jonction **A** avec sa vis.
2. Fixer le recouvrement **B** sur l'appareil en tenant l'écran anti-moustiques en place.
3. Serrer la vis **C** sur la partie inférieure du recouvrement.

## **7** Allumez le disjoncteur

## **8** Entretien & Maintenance

**⚠ Débrancher le ventilateur de l'alimentation secteur avant toute opération sur l'appareil.**

Toujours contrôler l'intégrité de l'appareil.

1. Retirer la vis **C** sur la partie inférieure du recouvrement.
2. Retirer le recouvrement **B** de l'appareil.
3. Nettoyer le recouvrement avec un chiffon doux, humide et ne peluchant pas.
4. Utiliser une brosse propre douce pour nettoyer le rotor.
5. Allumez le disjoncteur.

Ne pas immerger le recouvrement dans l'eau.

**F**

## Caractéristiques techniques

Marque déposée	FAN 2.0		
Modèle	FAN 2.0 100		
Zone climatique (froid, moyen, chaud)	F	M	C
kWh/(m <sup>2</sup> ·a)	-28/B	-12/E	-3/F
Économies annuelles de chauffage (KWh)	3355	1715	776
Consommation électrique annuelle	209 kWh		
Type d'unité de ventilation	Monodirectionnel		
Type d'entraînement installé	1 vitesse		
Débit maximum	90 m <sup>3</sup> /h		
Entrée de puissance électrique	15 W		
Niveau de puissance acoustique	56 dB(A)		
Débit de référence	0,018 m <sup>3</sup> /s		
Différence de pression de référence	0 Pa		
Puissance absorbée spécifique (SPI)	0,167 W/(m <sup>3</sup> /h)		
Typologie de commande	Commande manuelle		
Taux de fuite interne / externe max.	2,7 %		
Taux de mélange de la ventilation non canalisée	non applicable		
Avertissement visuel de changement de filtre	non applicable		
Installation de grille d'évacuation régulée	Aucun *)		
Adresse Internet	www.hornbach.com		
Sensibilité du flux d'air aux variations de pression	non applicable		
Étanchéité à l'air intérieur/extérieur	non applicable		

Tension nominale	220-240 V~
Fréquence	50 / 60 Hz
Puissance nominale	15 W
Consommation de courant	100 mA
Degré de protection	IP34
Indice de protection	☐ / II
Vitesse	2 400 tr/min
Flux d'air max. (Q)	90 m <sup>3</sup> /h
Pression statique (Pt)	30 Pa
Température ambiante (T)	+1 °C ... +45 °C
Niveau de pression sonore à 3 m	36 dB(A)

\*) s'assurer que des précipitations, de la pluie, des oiseaux et des animaux ne pénètrent pas dans le système de ventilation.

## Dépannage

L'appareil ne fonctionne pas	Il n'y a pas de tension. Contrôler l'interrupteur principal et/ou les connexions électriques.
Le rotor ne tourne pas	Contrôler que son mouvement n'est pas ralenti. Contrôler les objets obstruant le rotor.

## Élimination



Le logo représentant une poubelle à roulettes barrée implique la collecte séparée de déchets électriques et électroniques (WEEE). De tels appareils peuvent contenir des substances dangereuses. Ces outils doivent être retournés à une collecte désignée pour le recyclage de WEEE et ne doivent pas être éliminés comme des déchets urbains non triés. Cela contribue à préserver les ressources et à protéger l'environnement. Contacter les autorités locales pour plus d'informations.

Les enfants ne doivent pas jouer avec des sachets plastiques ni du matériel d'emballage en raison du risque de blessure ou d'étouffement. Conserver ce matériel en lieu sûr ou l'éliminer dans le respect de l'environnement.

F

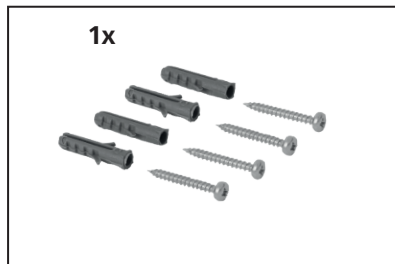
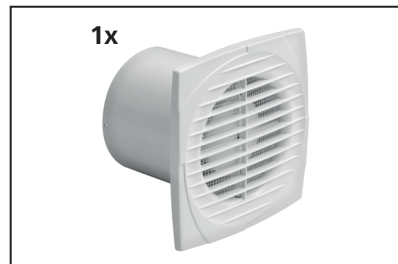

- Ⓓ Lieferumfang
- Ⓕ Étendue de livraison
- Ⓘ Materiale compreso nella fornitura
- Ⓝ Leveringsomvang

- Ⓐ Leveransomfång
- Ⓒ Rozsah dodávky
- Ⓔ Rozsah dodávky
- Ⓡ Volumul livrat
- Ⓖ Scope of delivery

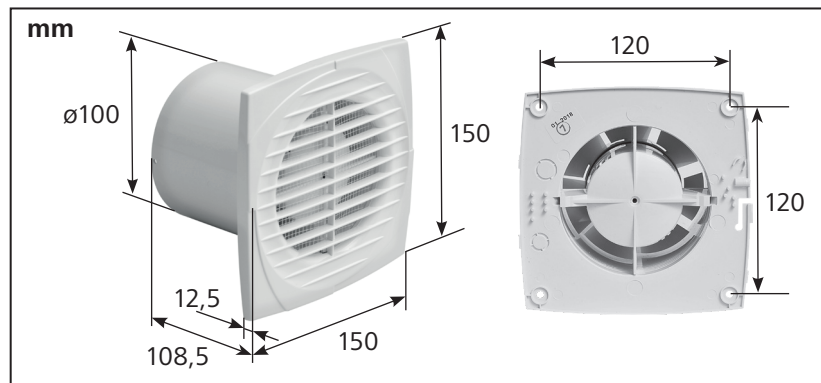

## Gentile cliente,

La ringraziamo per aver acquistato un ventilatore del tipo FAN 2.0 100. La preghiamo di leggere questo manuale e di seguire le istruzioni di sicurezza, e di conservarlo per consultazione futura.

## Materiale compreso nella fornitura

- 1x Estrattore assiale
- 1x Set di viti



In caso di parti mancanti o danneggiate, si prega di contattare il vostro negozio HORNBACK.

I

## Indice dei contenuti

Materiale compreso nella fornitura	31
Simboli	31
Istruzioni di sicurezza	32
Uso previsto	35
Installazione	36
Cura & Manutenzione	39
Dati tecnici	40
Eliminare guasti	41
Smaltimento	42

## Simboli

-  Si prega di leggere attentamente il presente manuale e di conservarlo per futuri riferimenti.
-  Pericolo di incidenti, danni a persone e danni gravi alle cose.
-  Classe di protezione II



## ISTRUZIONI DI SICUREZZA

**I lavori di montaggio e di manutenzione devono essere effettuati solamente da elettricisti qualificati in possesso di una licenza valida per l'effettuazione di lavori elettrici su unità con tensione max. di 1000 V che abbiano letto accuratamente e compreso il presente manuale dell'utente.**

- Controllare l'eventuale presenza di danni visibili sul girante e sull'involucro del dispositivo prima di iniziare l'installazione. L'involucro deve essere privo di oggetti estranei che potrebbero danneggiare le pale del girante.
- Questo elettrodomestico può essere utilizzato da bambini di età superiore agli 8 anni e da persone con capacità fisiche, sensorie o mentali ridotte, oppure con mancanza di esperienza e nozioni, se sorvegliati oppure se hanno ricevuto le istruzioni concernenti l'utilizzo dell'elettrodomestico in modo sicuro consapevoli dei pericoli coinvolti.
- I bambini non devono giocare con il dispositivo.
- La pulizia e la manutenzione da parte dell'utente non devono essere eseguite da bambina senza supervisione.
- Scollegare il dispositivo dall'alimentazione di rete prima di effettuare qualsiasi attività di allacciamento, assistenza e/o riparazione.
- Non è consentito utilizzare il dispositivo in modo improprio, né modificarlo senza autorizzazione.
- Non utilizzare il dispositivo per azionare scaldacqua, radiatori, ecc.
- Non toccare il dispositivo con parti del corpo bagnate o umide (ad es. mani o piedi).
- L'impianto elettrico a cui il dispositivo deve essere collegato deve essere conforme alle norme elettriche locali. Durante l'installazione, sempre attenersi alle norme di installazione nazionali.
- Il dispositivo può essere collegato all'alimentazione di rete solo se la tensione e la frequenza di rete corrispondono a quelle riportate sulla targhetta identificativa.

- Il cablaggio elettrico deve essere dotato di interruttore automatico con distanza tra i contatti su tutti i poli non inferiore a 3 mm (categoria di sovratensione III).
- Prendere provvedimenti per impedire l'ingresso di fumo, monossido di carbonio e di altri prodotti da combustione nel locale attraverso le canne fumarie aperte o altri dispositivi antincendio. Garantire l'ingresso sufficiente di aria fresca per la corretta combustione e lo scarico dei gas attraverso il camino delle apparecchiature a combustione per evitare il loro ritorno. Consultare le relative norme locali.
- Non è consentito far sì che il dispositivo scarichi aria nelle condotte dell'a-

①

ria calda utilizzata per l'evacuazione dei fumi di combustione provenienti da stufe o da altri dispositivi di combustione.

- Non utilizzare il dispositivo in un ambiente contenente sostanze pericolose e infiammabili, oppure materiali e vapori esplosivi, ad es. alcol, benzina, insetticidi, ecc.
- Il flusso d'aria o di fumo convogliato dal dispositivo deve essere pulito e privo di sostanze grasse, fuliggine, agenti chimici/corrosivi e miscele infiammabili o esplosive.
- Non ostruire in alcun modo le prese di ingresso e di uscita dell'aria del dispositivo in modo da garantire il passaggio dell'aria nel modo più efficace possibile. Se si utilizzano

condotte dell'aria, sincerarsi che queste non siano bloccate.

- Non sedersi sul dispositivo e non collocare oggetti sopra di esso.
- In caso di malfunzionamento, anomalia o difetto, scollegare il dispositivo dall'alimentazione di rete e contattare un elettricista qualificato. Per le riparazioni utilizzare solamente ricambi originali.
- Il dispositivo può danneggiarsi se non si rispettano le seguenti istruzioni:
  - Non utilizzare il dispositivo a temperature ambiente superiori a quelle riportate nei dati tecnici.
  - Non esporre il dispositivo agli agenti atmosferici, ad es. pioggia, sole, neve, ecc.

- Non immergere il dispositivo o sue parti in acqua o in altri liquidi.

## Uso previsto

Il dispositivo è inteso per scaricare aria attraverso condotte di lunghezza ridotta. Esso è idoneo per essere installato a parete o a soffitto. Il ventilatore non è ideato per usi industriali. Qualsiasi altro uso o modifica al dispositivo viene considerato uso improprio e può causare pericoli considerevoli.

①

## Montaggio del prodotto

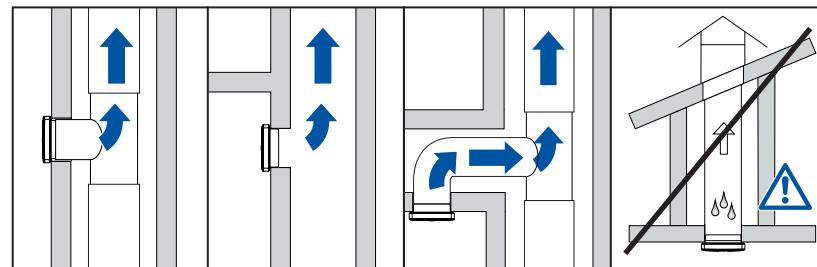

1

## 1 Installazione

Disattivare l'interruttore automatico. Sincerarsi che siano disattivati tutti i poli.

## 2 Preparazione

Ritagliare l'apertura per cavi per il cablaggio interno.

**⚠ Non collegare un cavo di alimentazione esterno al ventilatore.**

## 3 Fissaggio

1. Segnare la posizione dei fori di montaggio sulla parete.
2. Praticare i fori e inserire i tappi.
3. Portare il cavo attraverso l'apertura per cavi.
4. Installare il dispositivo con le viti.

## 4 Allacciamento elettrico

Portare il cavo attraverso il canale. Collegare il filo L al terminale L ed il filo blu N al terminale N.

## 5 Schema elettrico

I ventilatori funzionano quando vi è un'alimentazione elettrica.

Per evitare un funzionamento permanente:

- A** installare un interruttore adatto oppure
- B** installare un rilevatore di movimenti oppure
- C** collegare il ventilatore in parallelo all'illuminazione.

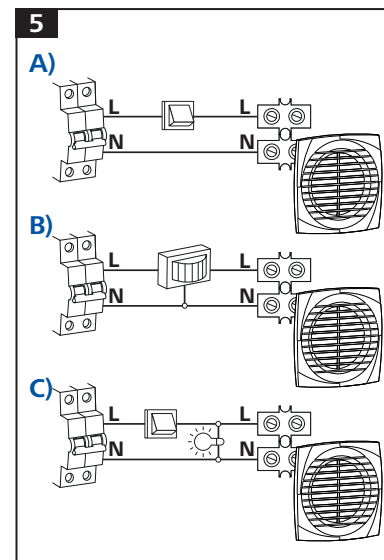
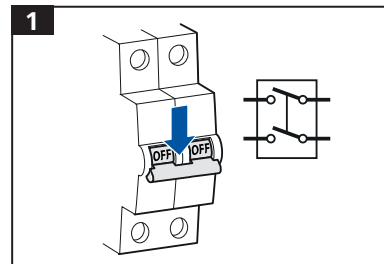

1

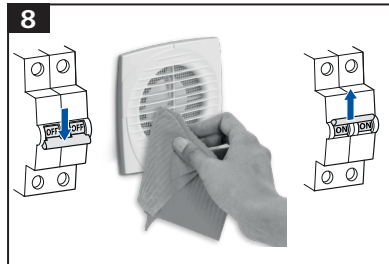
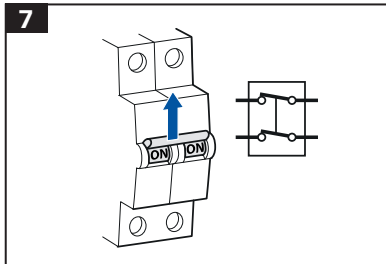

## 6 Assemblaggio

1. Montare il coperchio **A** della cassetta di collegamento usando le apposite viti.
2. Montare il coperchio **B** sul dispositivo tenendo la graticola anti moscherini in posizione.
3. Serrare la vite **C** sulla parte bassa del coperchio

## 7 Attivare l'interruttore automatico

## 8 Cura & Manutenzione

**⚠** Scollegare il ventilatore dall'alimentazione di rete prima di effettuare qualsiasi attività sul dispositivo.

Verificare sempre l'integrità del dispositivo.

1. Rimuovere la vite **C** dalla parte bassa del coperchio.
2. Rimuovere la copertura **B** dal dispositivo.
3. Pulire la copertura con un panno umido, morbido e privo di pelucchi.
4. Per la pulizia del girante utilizzare una spazzola morbida e pulita.
5. Montare il coperchio **B** sul dispositivo tenendo la graticola anti moscherini in posizione.
6. Serrare la vite **C** sulla parte bassa del coperchio.
7. Attivare l'interruttore automatico.

Non immergere il coperchio nell'acqua.

**Dati tecnici**

Marchio protetto	FAN 2.0		
Modello	FAN 2.0 100		
Zona climatica (freddo, medio, caldo)	C	A	W
kWh/(m <sup>2</sup> ·a)	-28/B	-12/E	-3/F
Risparmio annuale di potenza di riscaldamento (kWh)	3355	1715	776
Consumo annuale energia elettrica	209 kWh		
Tipo di unità di ventilazione	Unidirezionale		
Tipo di drive installato	Velocità singola		
Portata massima	90 m <sup>3</sup> /h		
Potenza elettrica in ingresso	15 W		
Livello potenza sonora	56 dB(A)		
Portata di riferimento	0,018 m <sup>3</sup> /s		
Riferimento differenza di pressione	0 Pa		
Potenza in ingresso specifica (SPL)	0,167 W/(m <sup>3</sup> /h)		
Tipologia comando	comando manuale		
Tasso di dispersione interna / esterna max.	2,7 %		
Tasso mescolazione di ventilazione non convogliata	non pertinente		
Avviso visivo cambio filtro	non pertinente		
Installazione griglia di scarico regolata	nessuno *)		
Indirizzo Internet	www.hornbach.com		
Sensibilità del flusso dell'aria a variazioni di pressione	non pertinente		
Densità dell'aria all'interno/esterno	non pertinente		

Voltaggio nominale	220-240 V~
Frequenza	50 / 60 Hz
Potenza nominale	15 W
Consumo corrente	100 mA
Livello di protezione	IP 34
Classe di protezione	□ / II
Velocità	2.400 giri/min
Flusso max. d'aria (Q)	90 m <sup>3</sup> /h
Pressione statica (Pt)	30 Pa
Temperatura ambiente (T)	+1 °C ... +45 °C
Livello di pressione sonora ad una distanza di 3m	36 dB(A)

\*) Assicurarsi che non vi entrino pioggia, uccelli o altri animali nel sistema di ventilazione.

**Eliminare guasti**

Il dispositivo non funziona	Assenza di tensione. Verificare l'interruttore generale e/o gli allacciamenti elettrici.
Il girante non gira	Verificare che il suo movimento non venga rallentato. Verificare l'eventuale presenza di oggetti che bloccano il girante.

## Smaltimento



Il simbolo del bidone della spazzatura sbarrato richiede la raccolta differenziata dei rifiuti di apparecchiature elettriche ed elettroniche (RAEE). Tali apparecchiature possono contenere sostanze pericolose e nocive. Questi attrezzi devono essere restituiti presso un punto di raccolta per il riciclaggio RAEE e non devono essere smaltiti come rifiuti urbani. In questo modo, si contribuisce a preservare le risorse e proteggere l'ambiente. Contattare le autorità locali per ottenere ulteriori informazioni.

A causa del pericolo di lesioni o di soffocamento i bambini non devono giocare con i sacchetti di plastica e materiali di imballaggio. Conservare tale materiale in modo sicuro o smaltirlo in modo rispettoso dell'ambiente.

I

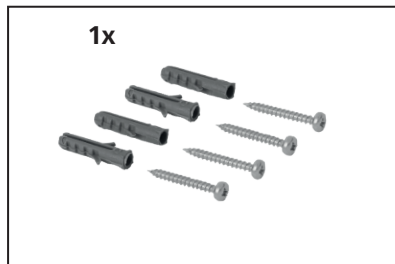
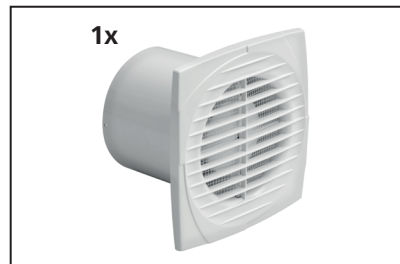

- (D) Lieferumfang
- (F) Étendue de livraison
- (I) Materiale compreso nella forniture
- (NL) Leveringsomvang

- (S) Leveransomfång
- (CZ) Rozsah dodávky
- (SK) Rozsah dodávky
- (RO) Volumul livrat
- (GB) Scope of delivery

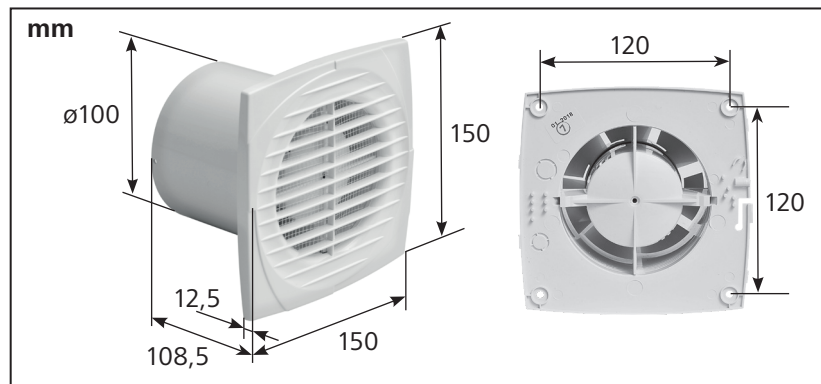

## Geachte klant,

Hartelijk dank voor de aankoop van een VENTILATOR 2.0 100. Lees deze gebruiksaanwijzing volledig door, neem de veiligheidsinstructies in acht en bewaar de gebruiksaanwijzing voor later.

## Leveringsomvang

- 1x axiale afzuigventilator
- 1x set schroeven

Als er onderdelen ontbreken of beschadigd zijn, neem dan contact op met uw HORNBAACH winkel.

NL

## Inhoudsopgave

- Leveringsomvang
- Symbolen
- Veiligheidsinstructies
- Beoogd gebruik
- Installatie
- Verzorging & onderhoud
- Technische gegevens
- Problemen oplossen
- Afvalverwerking

## Symbolen

- 45 Lees deze gebruiksaanwijzing zorgvuldig; bewaar de gebruiksaanwijzing om hem later te kunnen raadplegen.
- 45
- 46
- 49
- 50
- 53 Waarschuwing voor ongelukken of persoonlijke verwondingen en ernstige materiële schade.
- 54
- 55
- 56 Beschermingsklasse II

## **VEILIGHEIDSIN- STRUCTIES**

**Montage en onderhoud toegestaan voor gekwalificeerde elektriciens met geldige elektrische werkvergunning voor elektrische operaties op eenheden tot 1000 V na zorgvuldige bestudering van de gebruiksaanwijzing.**

- Controleer het apparaat op zichtbare schade van de rotor en de behuizing voordat u begint met de installatie. De behuizing moet vrij zijn van vreemde voorwerpen die de rotorbladen kunnen beschadigen.
- Dit apparaat mag worden gebruikt door kinderen vanaf 8 jaar en personen met verminderde fysieke,

sensorische of mentale vermogens of gebrek aan ervaring of kennis als ze onder supervisie staan of instructies hebben gekregen over veilig gebruik van het apparaat en ze op de hoogte zijn van de betreffende gevaren.

- Kinderen mogen niet met het apparaat spelen.
- Reiniging en onderhoud mag niet door kinderen zonder toezicht worden uitgevoerd.
- Ontkoppel het apparaat van stroomnet voorafgaand aan elke aansluiting, onderhoud en/of reparatiewerkzaamheden.
- Misbruik van het apparaat of ongeautoriseerde wijzigingen zijn niet toegestaan.
- Het apparaat mag niet worden gebruikt om boi-

lers, kachels, etc te activeren.

- Gebruik het apparaat niet aan met natte of vochtige delen van het lichaam (bijv. handen of voeten).
- Het elektrische systeem waarop het apparaat wordt aangesloten, moeten voldoen aan de geldende plaatselijke elektrische normen en standaarden. Neem bij de installatie altijd de nationale installatieregels in acht.
- Het apparaat kan alleen worden aangesloten op het lichtnet indien de spanning en frequentie van het lichtnet overeenkomen met de gegevens op het typeplaatje.
- De vaste elektrische bedrading moet worden uitgerust met een automatische zekering, waarbij de

ontladingbaan tussen de stroomonderbrekercontacten op alle polen niet minder dan 3 mm mag bedragen (overspanning categorie III voorwaarden).

- Nemen van maatregelen om het binnendringen van rook, koolmonoxide en andere verbrandingsproducten in de ruimte te voorkomen door middel van open rookkanalen of andere brandbeveiligingen. Er moet voldoende toevoer van verse lucht worden verstrekt voor een goede verbranding en uitstoot van gassen door de schoorsteen van brandstofbrandapparatuur om te voorkomen dat de gassen terug de ruimte in komen. Raadpleeg hiervoor de plaatselijke normen.



- Het is verboden om het apparaat lucht te laten lozen in heteluchtkanalen die worden gebruikt voor de afvoer van rookgassen afkomstig van de verbranding in kachels of andere verbrandingstoestellen.
- Gebruik het apparaat niet in een omgeving met gevaarlijke, brandbare of explosieve materialen en dampen, bijvoorbeeld spiritus, benzine, insecticide, enzovoort.
- De stroom van de lucht of rook van het apparaat moet schoon en vrij zijn van vette elementen, roet, chemische/corrosieve stoffen en ontvlambare of explosieve mengsels.
- Blokkeer de luchtinlaat en uitlaat van het apparaat op geen enkele wijze om de meest effectieve luchtdoorlaat garanderen. Zorg er bij gebruik van luchtkanalen voor dat de leidingen niet geblokkeerd.
- Ga niet op het apparaat zitten en zet er geen objecten op.
- In het geval van storingen, afwijkingen of andere fouten dient het apparaat van de elektrische netvoeding te worden losgekoppeld; neem contact op met een electricien. Gebruik alleen originele onderdelen voor reparaties.
- Er kan schade aan het apparaat worden toegebracht als de volgende instructies niet worden gevolgd:
  - Gebruik het apparaat niet bij hogere omgevingstemperaturen dan

aangegeven in de technische gegevens.

- Stel het apparaat niet bloot aan atmosferische invloeden zoals regen, zon, sneeuw, etc.
- Dompel het apparaat of delen ervan niet in water of andere vloeistoffen onder.

## Beoogd gebruik

Het apparaat is bedoeld om lucht aan of af te voeren door middel van korte kanalen. Het is geschikt voor wand- of plafondinstallatie. De ventilator is niet bestemd voor commercieel of industrieel gebruik. Ander gebruik of modificatie van het apparaat wordt beschouwd als oneigenlijk, niet-toegelaten gebruik en kan aanzienlijke gevaren opleveren.

### Productbevestiging

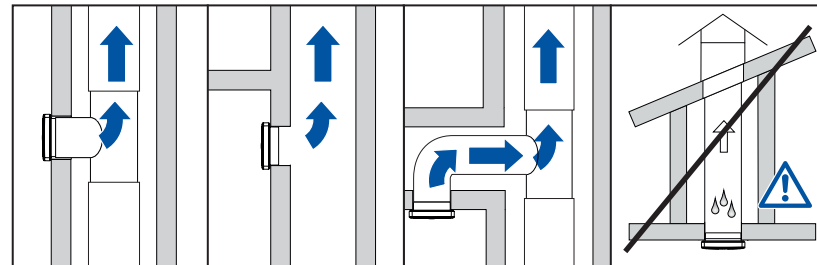

## 1 Installatie

Schakel de automatische zekering uit. Controleer dat alle polen afgesloten zijn.

## 2 Voorbereiding

Snij de kabelpoort voor de interne bedrading uit.

**!** Sluit geen extern netsnoer aan op de ventilator.

## 3 Bevestiging

1. Markeer de gaten van het kader op de muur.
2. Boor de gaten en plaats de pluggen.
3. Schuif de kabel door de kabelpoort.
4. Installeer het apparaat met de schroeven.

## 4 Elektrische aansluiting

Schuif de kabel door het kanaal. Sluit de L draad aan op de L klem en de blauwe N draad op de N klem.

## 5 Bedradingsschema

De ventilator draait wanneer hij van stroom wordt voorzien.

Om permanente werking te voorkomen:

- A** installeer een geschikte schakelaar, of
- B** installeer een bewegingsdetector, of
- C** schakel de ventilator parallel met de verlichting

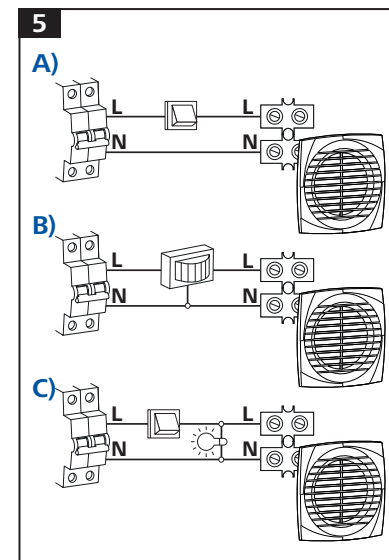
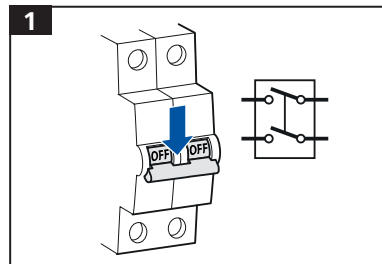

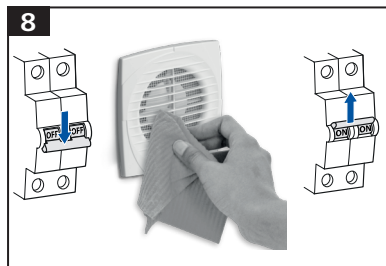
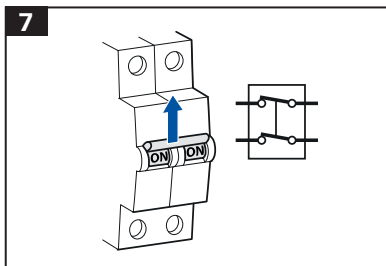

## 6 Montage

1. Bevestig het aansluitdoosdeksel **A** met zijn schroef.
2. Bevestig de afdekking **B** aan het apparaat terwijl u het antimuggenscherm op zijn plaats houdt.
3. Draai de schroef **C** aan de onderkant van de deksel vast.

## 7 Schakel de zekering weer in

## 8 Verzorging & onderhoud

**⚠ Ontkoppel de ventilator van het stroomnet voordat u werkzaamheden aan het apparaat.**

Controleer altijd of het apparaat onbeschadigd is.

1. Verwijder de schroef **C** aan de onderkant van het deksel.
2. Verwijder het deksel **B** van het apparaat.
3. Maak de deksel schoon met vochtige, zachte en pluisvrije doek.
4. Gebruik een zachte borstel om de rotor te reinigen.
5. Bevestig de afdekking **B** aan het apparaat terwijl u het antimuggenscherm op zijn plaats houdt.
6. Draai de schroef **C** aan de onderkant van de deksel vast.
7. Schakel de zekering weer in.

Dompel het deksel niet in water onder.

## Technische gegevens

Handelsmerk	FAN 2.0		
Model	FAN 2.0 100		
Klimaatzone (koud, gemiddeld, warm)	C	A	W
kWh/(m <sup>2</sup> ·a)	-28/B	-12/E	-3/F
Jaarlijkse verwarming bespaard (kWh)	3355	1715	776
Jaarlijks elektriciteitsverbruik	209 kWh		
Type ventilatie-eenheid	Eenrichting		
Type geïnstalleerde aandrijving	Eén snelheid		
Max. stroomsnelheid	90 m <sup>3</sup> /h		
Elektrisch ingangsvermogen	15 W		
Geluidsvermogen	56 dB(A)		
Nominale volumestroom	0.018 m <sup>3</sup> /s		
Nominale differentiaaldruk	0 Pa		
Specifiek ingangsvermogen (SPI)	0.167 W/(m <sup>3</sup> /h)		
Besturingstopologie	Handmatige bediening		
Max. interne / externe lek volumestroom	2,7 %		
Max. aandeel niet-gekanaliseerde ventilatie	niet van toepassing		
Visuele waarschuwing wisselen filter	niet van toepassing		
Installatie regelbaar uitlooprooster	geen *)		
Internetadres	www.hornbach.com		
Luchtstroomgevoeligheid voor drukschommelingen	niet van toepassing		
Luchtdichtheid binnen/buiten	niet van toepassing		

Nominaal voltage	220-240 V~
Frequency (frequentie)	50 / 60 Hz
Nominaal vermogen	15 W
Stroomverbruik	100 mA
Mate van bescherming	IP 34
Beschermingsklasse	□ / II
Snelheid	2.400 tpm
Max. luchtstroom (Q)	90 m <sup>3</sup> /h
Statische druk (Pt)	30 Pa
Omgevingstemperatuur (T)	+1 °C ... +45 °C
Geluidsdrumniveau op 3 m	36 dB(A)

\*) Zorg ervoor dat neerslag, regenval, vogels en dieren niet in het ventilatiesysteem binnendringen.

## Problemen oplossen

Het apparaat werkt niet

Er is geen voltage. Controleer de hoofdschakelaar en/of de elektrische aansluitingen.

De rotor draait niet

Controleer of de beweging niet wordt vertraagd.  
Controleer of objecten de rotor blokkeren.

## Afvalverwerking



Het logo met de doorgehaalde vuilnisbak geeft aan dat afgedankte elektrische en elektronische apparatuur gescheiden moet worden ingeleverd (WEEE). Dergelijke apparatuur bevat mogelijk gevaarlijke stoffen. Deze gereedschappen moet worden ingeleverd bij een speciaal hiervoor aangewezen inzamelpunt voor recycling van WEEE en mogen niet als ongesorteerd huisafval worden weggegooid. Op deze manier helpt u bronnen te sparen en het milieu te beschermen. Neem contact op met de lokale autoriteiten voor meer informatie.

Laat kinderen niet spelen met plastic zakken en verpakkingsmateriaal vanwege mogelijke verwondingen en het verstikkingsgevaar. Bewaar dergelijk materiaal veilig of gooi het op milieuvriendelijke wijze weg.

NL

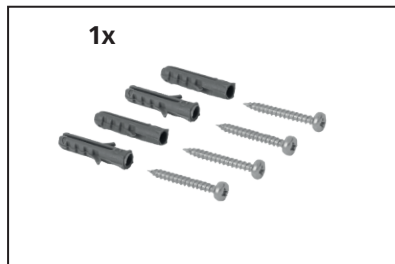
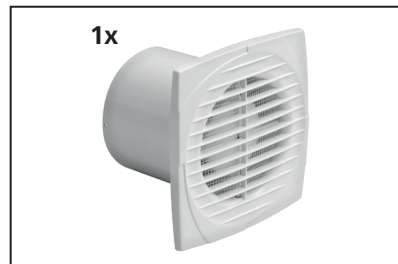

- (D) Lieferumfang
- (F) Étendue de livraison
- (I) Materiale compreso nella forniture
- (NL) Leveringsomvang

- (S) Leveransomfång
- (CZ) Rozsah dodávky
- (SK) Rozsah dodávky
- (RO) Volumul livrat
- (GB) Scope of delivery

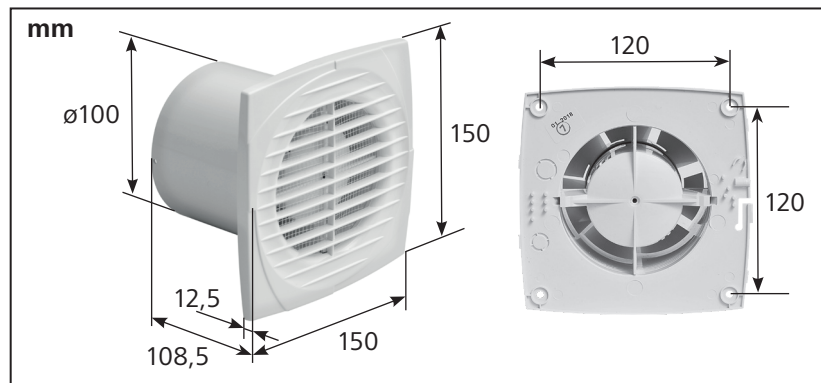

## Kära kund,

tack för att du valt att köpa en FAN 2.0 100.

Läs hela bruksanvisningen, följ säkerhetsinstruktionerna och förvara den för framtida behov.

## Leveransomfattning

- 1x Axialutsugningsfläkt
- 1x Skruvset

Om någon del saknas eller är skadad ska du kontakta din HORNBACH-butik.

S

## Innehållsförteckning

- Leveransomfattning
- Symboler
- Säkerhetsinstruktioner
- Avsedd användning
- Installation
- Skötsel & underhåll
- Tekniska data
- Felsökning
- Avfallshantering

## Symboler

- 59 Läs handboken noga och spara den för framtida bruk.
- 59
- 60
- 63 Varning för olyckor som kan medföra personskador och allvarliga skador på utrustning.
- 64
- 67
- 68
- 69 Skyddsklass II
- 70

## SÄKERHETSINSTRUKTIONER

**Montering och underhåll får utföras av behörig elektriker med certifikat för arbete med upp till 1000 V efter att noga ha läst handboken.**

- Kontrollera apparaten för synliga skador på fläkthjul och hölje innan installationen påbörjas. Höljet måste vara fritt från främmande föremål som kan skada fläktbladen.
- Denna apparat kan användas av barn från 8 år och av personer med begränsad fysisk, sensorisk eller mental förmåga eller brist på erfarenhet och kunskap, om de övervakas eller får instruktioner från någon som ansvarar för deras säkerhet och som berättar hur apparaten ska användas på ett säkert sätt.
- Barn får inte leka med apparaten.
- Rengöring och underhåll ska inte utföras av barn utan övervakning.
- Koppla från apparaten från eluttaget innan anslutning, service eller reparationer utförs.
- Felaktig användning av apparaten eller obehöriga ändringar är inte tillåtna.
- Apparaten får inte användas för att aktivera vattenvärmare, rumselement, etc.
- Rör inte vid apparaten med våta eller fuktiga kroppsdelar (t.ex. händer eller fötter).
- Elsystemet som apparaten ska anslutas till måste uppfylla gällande lokala

- el-normer och -standarder. Följ alltid de nationella installationsbestämmelserna.
- Apparaten får endast anslutas till elnätet om spänning och frekvens överensstämmer med uppgifterna på märkskylten.
- Det fasta elnätet måste vara anslutet till en automatsäkring med avstånd på minst 3 mm mellan brytarkontakterna på alla poler (överspanningskategori III).
- Vidta åtgärder för att förhindra att rök, kolmonoxid och andra förbränningsprodukter kommer in i utrymmet genom öppna rökkanaler eller andra brandskyddsanordningar. Tillräcklig friskluftsförsörjning måste tillhandahållas för korrekt förbränning och utsläpp av gaser genom rökkanalerna till bränsleförbränningsutrustning för att förhindra backdrag. Se de lokala standarderna gällande detta.

- Apparaten får inte släppa ut luft i varmluftskanaler som används för evakuering av rök från ugnar och annan förbränningsutrustning.
- Använd inte apparaten i omgivningar där det finns farliga, lättantändliga ämnen eller explosiva material och ångor, t.ex. sprit, bensin, insektsmedel, etc.
- Flödet av luft eller rök som transporteras av apparaten måste vara ren och fri från smutsiga element, sot, kemiska/frätande ämnen och lättantändliga eller explosiva blandningar.

- Hindra inte luftintaget och luftutsläppet till/från apparaten på något sätt för att garantera så effektiv luftpassage som möjligt. Vid användning av luftkanal, se till att kanalen inte är blockerad.
- Sitt inte på apparaten och ställ inte några föremål på den.
- Vid felfunktion, onormal funktion eller någon typ av defekt ska apparaten kopplas från elnätet och en behörig elektriker kontaktas. Använd endast originalreservdelar för reparationer.
- Apparaten kan skadas om man inte följer nedanstående instruktioner:
  - Använd inte enheten vid högre temperaturer än de som anges i tekniska data.

- Utsätt inte apparaten för väderförhållanden, t.ex. regn, sol, snö, etc.
- Sänk inte ner apparaten eller dess delar i vatten eller andra vätskor.

## Avsedd användning

Apparaten är avsedd att suga ut luft genom korta kanaler. Den är lämplig för vägg- eller takinstallation. Fläkten är inte avsedd för kommersiell eller industriell användning. All annan användning eller modifiering av apparaten är icke avsedd användning och kan orsaka avsevärda skador.

### Montering av produkten

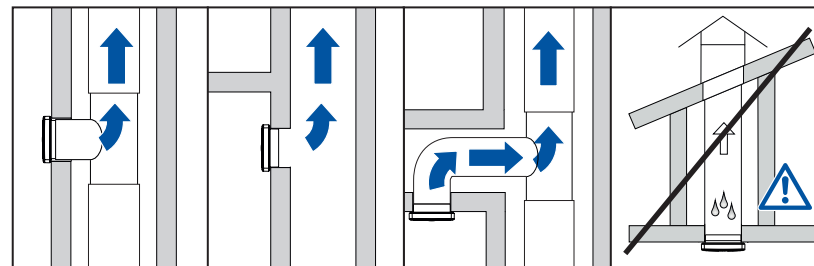



S

## 1 Installation

Slå från automatsäkring. Kontrollera att alla polerna är fränkopplade.

## 2 Förberedelse

Skär upp kabelöppningen för intern kabeldragning.

**⚠ Anslut inte en extern strömkabel till fläkten.**

## 3 Fixering

1. Markera hålen i ramen på väggen.
2. Borra hålen och sätt i pluggarna.
3. Skjut kabeln genom kabelöppningen.
4. Montera apparaten med skruvarna.

## 4 El-anslutning

Dra kabeln genom kanalen. Anslut L-ledaren till L-plinten och den blå N-ledaren till N-plinten.

## 5 Kopplingsschema

Fläkten kör när den är ansluten till strömförsörjningen.

För att undvika permanent drift:  
**A** installera en lämplig brytare eller  
**B** installera en rörelsedetektor eller  
**C** anslut fläkten till belysningen.

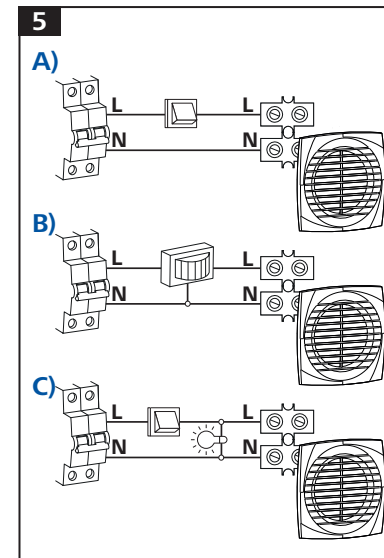
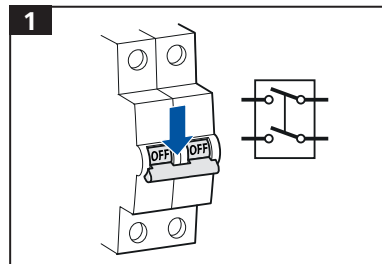

S

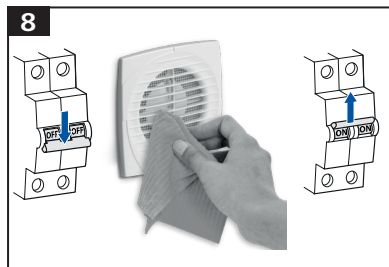
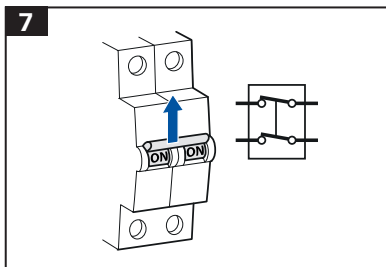

## 6 Montering

1. Sätt på locket till koppling sboxen **A** med skruven.
2. Sätt på kåpan **B** på fläkten medan du håller insektsskyddet på plats.
3. Dra åt skruven **C** i botten av kåpan.

## 7 Slå till krets brytaren

## 8 Skötsel & underhåll

**⚠ Koppla från fläkten från elnätet innan några arbeten utförs.**

Kontrollera alltid att apparaten är oskadad.

1. Skruva av skruven **C** i botten av kåpan
2. Ta av kåpan **B** från enheten.
3. Rengör kåpan med en fuktig, mjuk och luddfri trasa.
4. Använd en mjuk ren borste för att rengöra fläkthjulet.
5. Sätt på kåpan **B** på fläkten medan du håller insektsskyddet på plats.
6. Dra åt skruven **C** i botten av kåpan.
7. Slå till krets brytaren.

Sänk inte ner kåpan i vatten.

## Tekniska data

Varumärke	FAN 2.0		
Modell	FAN 2.0 100		
Klimatzon (kall, medel, varm)	C	A	W
kWh/(m <sup>2</sup> ·a)	-28/B	-12/E	-3/F
Årlig värmebesparing (kWh)	3355	1715	776
Årlig elförbrukning	209 kWh		
Typ av ventilationsenhet	Enkelriktad		
Typ av drivenhet som installerats	En hastighet		
Maximalt flöde	90 m <sup>3</sup> /h		
Elektrisk ineffekt	15 W		
Ljudtrycksnivå	56 dB(A)		
Referensflöde	0,018 m <sup>3</sup> /s		
Referenstryckdifferens	0 Pa		
Specifik ineffekt (SPI)	0,167 W/(m <sup>3</sup> /h)		
Styrningstypologi	manuell styrning		
Max. internt/externt läckage	2,7 %		
Blandningsandel av ventilation utan kanal	ej tillämplig		
Visuell filbytesvarning	ej tillämplig		
Installation av reglerad frånluftsgaller	ingen *)		
Internetadress	www.hornbach.com		
Luftflödets känslighet för tryckvariationer	ej tillämplig		
Lufttäthet inomhus/utomhus	ej tillämplig		

Märkspänning	220–240 V~
Frekvens	50/60 Hz
Märkeffekt	15 W
Strömförbrukning	100 mA
Skyddsgrad	IP 34
Skyddsklass	□ /II
Varvtal	2 400 varv/min
Max. luftflöde (Q)	90 m <sup>3</sup> /h
Statiskt tryck (Pt)	30 Pa
Omgivningstemperatur (T)	+1 °C till +45 °C
Ljudtrycksnivå vid 3 m	36 dB(A)

\*) Kontrollera att inte någon nederbörd, regn, fåglar och djur kommer in i ventilationssystemet.

## Felsökning

Apparaten fungerar inte	Det finns ingen spänning. Kontrollera huvudbrytaren och/eller elanslutningarna.
Fläkthjulet roterar inte	Kontrollera att rörelsen inte bromsas in. Kontrollera om det finns något föremål som hindrar fläkthjulet.

## Avfallshantering



Den överkryssade soptunnan innebär att elektronisk och elektrisk utrustning (WEEE) ska avfallshandteras separat. Elektrisk och elektronisk utrustning kan innehålla farliga och skadliga ämnen. Dessa verktyg måste lämnas till miljöstation för återvinning av elektronik- och elskrot och får inte slängas i osorterat kommunalt avfall. Genom att göra detta hjälper du till att bevara resurserna och skydda miljön. Kontakta din återförsäljare eller lokala myndigheter för mer information.

Låt inte barn leka med plastpåsar eller annat förpackningsmaterial eftersom kvävningsskada och fara för andra skador föreligger. Förvara allt sådant material på säker plats eller lämna till miljövänlig återvinning.

S

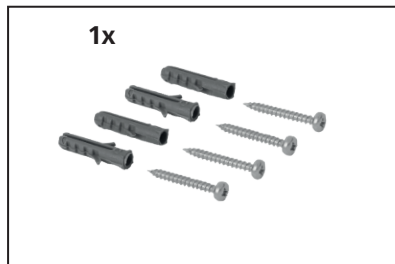
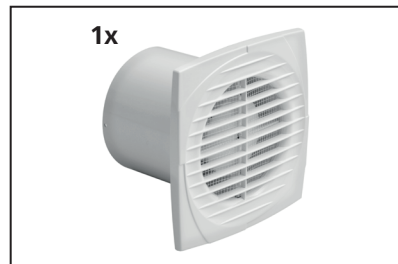

- Ⓓ Lieferumfang
- Ⓕ Étendue de livraison
- Ⓘ Materiale compreso nella fornitura
- Ⓝ Leveringsomvang

- Ⓘ Leveransomfång
- ⒸZ Rozsah dodávky
- ⒾSK Rozsah dodávky
- ⒾRO Volumul livrat
- ⒾGB Scope of delivery

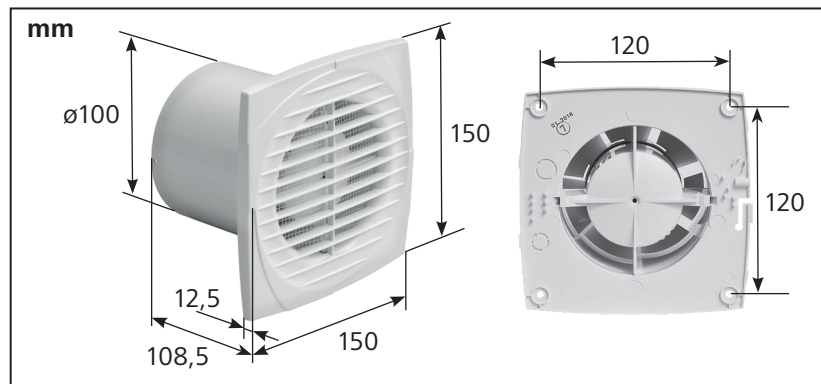

## Vážená zákaznice, vážený zákazníku,

děkujeme vám za to, že jste se rozhodli pro koupi FAN 2.0 100. Přečtěte si celý tento návod k použití a respektujte bezpečnostní pokyny. Návod si ponechejte k pozdějšímu nahlédnutí.

## Obsah

Rozsah dodávky  
 Symboly  
 Bezpečnostní pokyny  
 Účel použití  
 Instalace  
 Péče a údržba  
 Technické parametry  
 Odstraňování potíží  
 Likvidace

## Rozsah dodávky

1x Axiální odsávací ventilátor  
 1x Sada šroubů

Jestliže kterýkoli díl chybí nebo je poškozen, obraťte se prosím na svůj market HORNBACH.

## Symboly

- 73 Tento návod k použití si pozorně přečtěte a uložte si ho k pozdějšímu nahlédnutí.
- 74 Varování před nehodami a úrazy osob a vážnými věcnými škodami.
- 77
- 78
- 81
- 82
- 83
- 84 Třída ochrany II

CZ

## **BEZPEČNOSTNÍ POKYNY**

**Montáž a údržbu smí provádět výhradně kvalifikovaní elektrikáři s platnou koncesí k provádění elektrotechnických prací na zařízeních do napětí 1000 V poté, co si pozorně prostudují návod k použití.**

- Před zahájením instalace zkontrolujte přístroj, zda nejeví viditelné známky poškození rotoru a krytu. Kryt nesmí obsahovat žádné cizí předměty, které by mohly poškodit lopatky rotoru.
- Tento přístroj mohou používat děti ve věku od 8 let a starší a také osoby se sníženými fyzickými, smyslovými nebo mentálními schopnostmi nebo nedostatkem zkušeností

a znalostí jedině pod dohledem nebo návodem k bezpečnému používání spotřebiče a jen v případě, že chápou rizika, která to představuje.

- Tento spotřebič není hračka, nedovolte dětem, aby si s ním hrály.
- Děti by neměly provádět čištění ani uživatelskou údržbu spotřebiče bez dohledu.
- Před prováděním jakéhokoliv zapojování, servisu nebo oprav musí být spotřebič odpojen od elektrické sítě.
- Zneužívání spotřebiče nebo jakékoli neoprávněné úpravy jsou zakázány.
- Spotřebič nepoužívejte k aktivaci ohříváčů vody, místních topení atd.
- Spotřebiče se nedotýkejte vlhkými ani mokřými část-

mi těla (například rukama či nohama).

- Elektrická soustava, do které má být spotřebič zapojen, musí odpovídat současně platným místním elektrotechnickým normám a předpisům. Během instalace vždy dodržujte národní předpisy k instalaci.
- Spotřebič smí být zapojen do elektrické sítě pouze v případě, že napětí a frekvence v elektrické síti odpovídají údajům na typovém štítku spotřebiče.
- Pevné elektrické vedení musí být vybaveno automatickým elektrickým jističem se štěrbinou mezi kontakty jističe na všech pólech ne menší než 3 mm (podmínky kategorie přepětí III).
- Podnikněte vhodné kroky, aby kouř, oxid uhelna-

tý a další zplodiny hoření nepronikaly do místnosti otevřeným komínovým sopouchem ani jinými zařízeními na ochranu proti požáru. Aby hoření probíhalo správně, musí být zajištěn dostatečný přívod čerstvého vzduchu a odvádění odpadních plynů prostřednictvím komínu zařízení na spalování paliv, aby nedocházelo k proudění spalin opačným směrem. V tomto ohledu si prostudujte místní platné normy.

- Je zakázáno odvádět vzduch do horkých průduchů používaných k odvádění kouře a plynů ze spalování paliva v kamnech nebo jiných spalovacích zařízeních.
- Spotřebič nepoužívejte v prostředí obsahujícím ne-

bezpečné látky, hořlaviny nebo výbušné materiály a výpary například lihů, motorového benzínu, insekticidů apod.

- Protékající vzduch nebo dým, který je dopravován spotřebičem, musí být čistý a nesmí obsahovat mastné částice, saze, chemické a korozivní látky ani hořlavé nebo výbušné směsi.
- Sání a vyfukování vzduchu spotřebiče ničím nezakrývejte, aby bylo zaručeno optimální procházení vzduchu. Při používání vzduchových kanálů zajistěte, aby kanály nebyly ničím zablokovány.
- Na spotřebič si nesedějte a nepokládejte na něj žádné předměty.
- V případě poruchy funkce, pozorovaných ano-

málií nebo jiného druhu závady odpojte spotřebič od elektrické sítě a obraťte se na kvalifikovaného elektrikáře. Na opravy použijte pouze originální náhradní díly.

- Jestliže nebudete respektovat následující pokyny, může to mít za následek poškození spotřebiče.
  - Příklad: Přístroj nepoužívejte za vyšších teplot prostředí, než uvádějí technické údaje.
  - Spotřebič nevystavujte působení atmosférických vlivů například dešti, slunci, sněhu atd.
  - Spotřebič ani jeho části neponořujte do vody ani do jiných kapalin.

## Účel použití

Spotřebič je určen k vyfukování vzduchu krátkým potrubním vedením. Je vhodný k instalaci ve stěně nebo ve stropě. Ventilátor není určen ke komerčnímu nebo průmyslovému používání. Jakékoliv jiné použití nebo úpravy spotřebiče jsou považovány za použití v rozporu s určením a mohou mít za následek vážná nebezpečí.

## Montáž výrobku

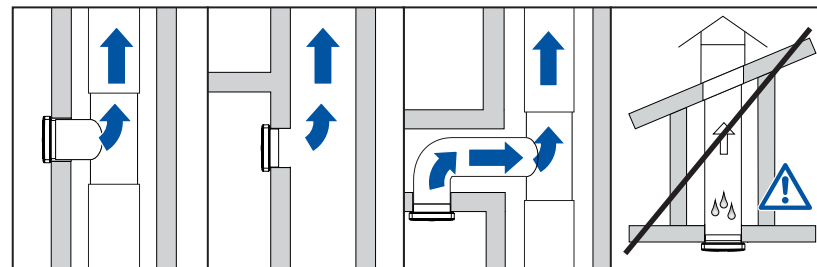

## 1 Instalace

Vypněte automatický přerušovací jistič. Zkontrolujte, zda jsou vypnuty všechny póly.

## 2 Příprava

Vyřežte kabelovou průchodku pro vnitřní vedení.

**! Nepřikládejte externí napájecí kabel k ventilátoru.**

## 3 Upevnění

1. Na stěně si vyznačte polohu otvorů rámu.
2. Vyvrtejte otvory a vyplňte je hmoždinkami.
3. Kabel protáhněte kabelovou průchodkou.
4. Spotřebič upevněte pomocí šroubů na držák.

## 4 Elektrické připojení

Kabel ved'te trubkou. Připojte kabel L ke kontaktu L a modrý kabel N a ke kontaktu N.

## 5 Schéma zapojení

Ventilátor běží při napájení.

Aby se zabránilo trvalému provozu:

- A** nainstalujte vhodný spínač nebo
- B** nainstalujte detektor pohybu nebo
- C** zapojte ventilátor paralelně s osvětlením.

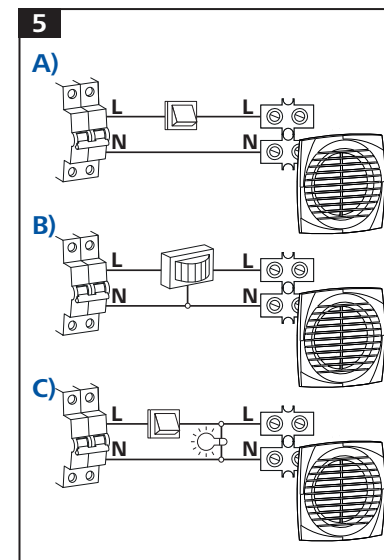
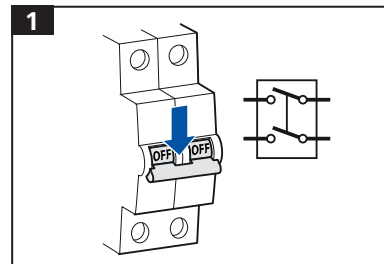



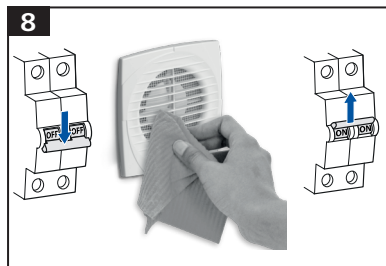
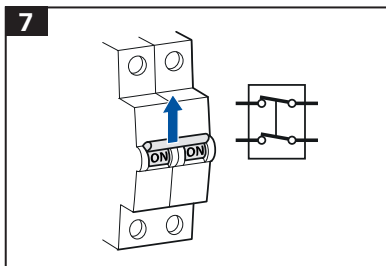

## 6 Montáž

1. Upevněte kryt připojovací krabice **A** šrouby.
2. Připevněte kryt **B** k přístroji, zatímco držíte sítku proti komárům na místě.
3. Utáhněte šroub **C** na dně krytu.

## 7 Zapněte jistič

## 8 Péče a údržba

**⚠ Před prováděním jakékoli činnosti na zařízení odpojte ventilátor od elektrické sítě.**

Vždy zkontrolujte, zda je přístroj nepoškozený.

1. Vyšroubujte šroub **C** na dně krytu.
2. Sejměte kryt **B** z přístroje.
3. Kryt vyčistěte vlhkou, měkkou a netřepivou látkou.
4. K vyčištění rotoru použijte měkký kartáč.
5. Připevněte kryt **B** k přístroji, zatímco držíte sítku proti komárům na místě.
6. Utáhněte šroub **C** na dně krytu.
7. Zapněte jistič.

Kryt neponořujte do vody.

## Technické parametry

Obchodní značka	FAN 2.0		
Model	FAN 2.0 100		
Klimatické pásmo (studené, mírné, teplé)	C	A	W
kWh/(m <sup>2</sup> ·a)	-28/B	-12/E	-3/F
Roční úspora vytápění (kWh)	3355	1715	776
<b>Roční spotřeba elektřiny</b>	209 kWh		
Typ ventilační jednotky	Nepřímý		
Typ instalovaného pohonu	Jedna rychlost		
Maximální průtok	90 m <sup>3</sup> /h		
Elektrický příkon	15 W		
Hladina akustického výkonu	56 dB(A)		
Referenční průtok	0,018 m <sup>3</sup> /s		
Referenční tlakový rozdíl	0 Pa		
Měrný příkon (SPI)	0,167 W/(m <sup>3</sup> /h)		
Kontrolní typologie	řízení manuální		
Max. interní / externí míra netěsnosti	2,7 %		
Směšovací poměr ventilace bez průduchů	nevztahuje se		
Vizuální výstraha změny filtru	nevztahuje se		
Instalace regulované větrací mříže	žádná*)		
Internetová adresa	www.hornbach.com		
Citlivost průtoku vzduchu na změny tlaku	nevztahuje se		
Vnitřní / venkovní vzduchotěsnost	nevztahuje se		

Jmenovité napětí	220-240 V~
Frekvence	50 / 60 Hz
Jmenovitý výkon	15 W
Běžná spotřeba	100 mA
Stupeň ochrany	IP 34
Třída ochrany	□ / II
Otáčky	2 400 ot/min
Max. průtok vzduchu (Q)	90 m <sup>3</sup> /h
Statický tlak (Pt)	30 Pa
Okolní teplota (T)	+1 °C ... +45 °C
Hladina akustického tlaku ve vzdálenosti 3 m	36 dB(A)

\*) Zajistěte, aby srážky, déšť, ptáci a zvířata nepronikli do ventilačního systému.

## Odstraňování potíží

Spotřebič nefunguje

Není přivedeno napájecí napětí.  
Zkontrolujte hlavní vypínač a/nebo elektrické připojení.

Rotor se neotáčí

Zkontrolujte, že jeho pohyb nic nebrzdí.  
Zkontrolujte, zda žádné předměty nebrání rotoru v pohybu.

## Likvidace



Logo škrtnuté popelnice na kolečkách vyžaduje samostatný sběr odpadního elektrického a elektronického zařízení (WEEE). Takové zařízení může obsahovat nebezpečné a škodlivé látky. Toto nářadí musí být vráceno na určeném sběrném místě k recyklaci OEEZ a nesmí být likvidováno spolu s netříděným komunálním odpadem. Dodržením této zásady pomáháte šetřit zdroje a chráníte životní prostředí. Více informací si můžete vyžádat od místních úřadů.

Děti si nesmí hrát s plastovými sáčky a obalovým materiálem, protože hrozí možný úraz nebo nebezpečí zadušení. Tento materiál bezpečně uložte nebo ho ekologicky zlikvidujte.

CZ

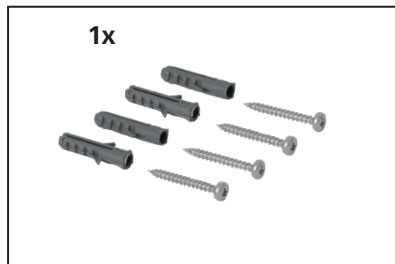
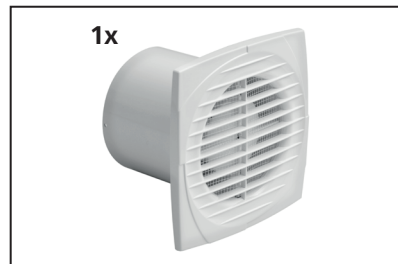

- Ⓓ Lieferumfang
- Ⓕ Étendue de livraison
- Ⓘ Materiale compreso nella forniture
- Ⓝ Leveringsomvang

- Ⓘ Leveransomfång
- Ⓕ Rozsah dodávky
- Ⓚ Rozsah dodávky
- Ⓡ Volumul livrat
- Ⓖ Scope of delivery

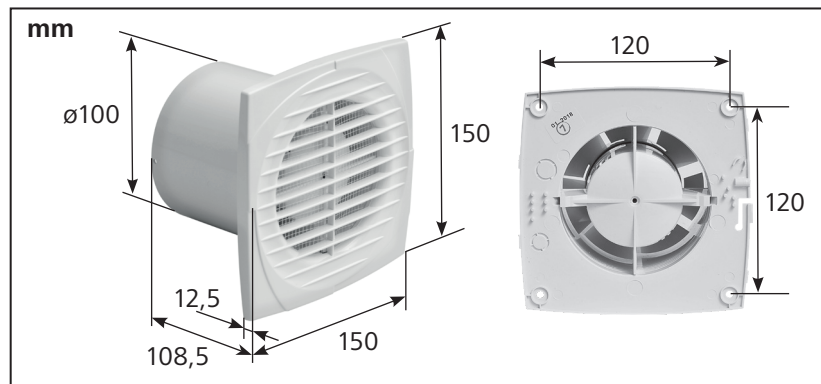

## Milý zákazník,

ďakujeme, že ste si zakúpili produkt FAN 2.0 100.

Prečítajte si celý tento návod na použitie, dodržiavajte bezpečnostné pokyny a odložte si ho na budúce použitie.

## Rozsah dodávky

- 1x Axiálny sací ventilátor
- 1x Súprava skrutiek

Ak niektorý diel chýba alebo je poškodený, obráťte sa na predajňu HORNBACH.

SK

## Obsah

- Rozsah dodávky
- Symboly
- Bezpečnostné pokyny
- Účel použitia
- Inštalácia
- Starostlivosť a údržba
- Technické údaje
- Riešenie problémov
- Likvidácia

## Symboly

- 87 Tento návod na použitie si pozorne prečítajte a odložte si ho na budúce použitie.
- 88
- 91
- 92 Výstraha na nebezpečenstvo nehody a poranenia osôb a závažné poškodenie majetku.
- 95
- 96
- 97
- 98 Trieda ochrany II

## **BEZPEČNOSTNÉ POKYNY**

**Montáž a údržbu môžu vykonávať len kvalifikovaní elektrikári s platným povolením na elektrické práce a elektrické operácie na zariadeniach do 1000 V po dôkladnom preštudovaní návodu na použitie.**

- Predtým, ako začnete s inštaláciou, skontrolujte zariadenie, či nemá žiadne viditeľné poškodenia lopatkového kolesa a skrinky. V skrinke sa nesmú nachádzať žiadne cudzie predmety, ktoré by mohli poškodiť lopatky lopatkového kolesa.
- Toto zariadenie môžu používať deti od veku 8 rokov a osoby so zníženými fyzickými, zmyslovými

alebo mentálnymi schopnosťami alebo nedostačnými skúsenosťami a znalosťami, pokiaľ majú zabezpečený dozor alebo boli poučené o používaní zariadenia bezpečným spôsobom a porozumeli príslušným rizikám.

- Deti sa nesmú hrať so zariadením.
- Čistenie a používateľskú údržbu zariadenia nesmú vykonávať deti bez dozoru.
- Pred akýmkoľvek pripájaním, servisom alebo opravami odpojte zariadenie z elektrickej siete.
- Zlé zaobchádzanie alebo akékoľvek neoprávnené úpravy nie sú povolené.
- Zariadenie sa nesmie používať na aktivovanie ohrievačov vody, izbových ohrievačov, a pod.

- Nedotýkajte sa zariadenia mokrymi alebo vlhkými časťami tela (napr. rukami alebo nohami).
- Elektrický systém, ku ktorému sa má zariadenie pripájať, musí spĺňať platné lokálne elektrické normy a štandardy. Počas inštalácie vždy dodržiavajte štátne predpisy pre inštaláciu.
- Zariadenie možno pripojiť k elektrickej sieti, len ak napätie a frekvencia elektrickej siete zodpovedá hodnotám uvedeným na výkonnostnom štítku.
- Pevné elektrické pripojenie musí byť vybavené automatickým ističom s medzerou medzi kontaktmi ističa na všetkých póloch minimálne 3 mm (podmienky prepätia kategórie III).

- Vykonajte kroky, aby nedošlo ku vniknutiu dymu, oxidu uhoľnatého či iných produktov horenia do miestnosti cez otvorené vetracie komíny či iné protipožiarne zariadenia. Na správne spaľovanie a odsávanie plynov cez komín zariadenia na spaľovanie paliva je potrebné zabezpečiť dostatočný prívod čerstvého vzduchu, aby nedochádzalo ku spätnému ťahu. V tejto veci konzultujte lokálne normy.
- Je zakázané, aby zariadenie uvoľňovalo vzduch do vetracích kanálov na teplý vzduch používaných na odsávanie výfukových plynov pochádzajúcich zo spaľovania v sporákoch či iných spaľovacích zariadení.
- Nepoužívajte zariadenie v prostredí, ktoré obsahuje

- nebezpečné horľavé látky alebo výbušné materiály a výpary, napr. alkoholy, benzín, insekticídy a pod.
- Prúd vzduchu alebo výparov, ktoré sú odvádzané zariadením, nesmie obsahovať masťné prvky, sadze, chemické/korozívne prísady a horľavé alebo výbušné zmesi.
  - Žiadnym spôsobom neblokujte prívod a vývod vzduchu zariadenia, zabezpečíte tak najúčinnjší vzduchový kanál. Pri použití vzduchového kanála skontrolujte, či kanál nie je zablokovaný.
  - Na zariadenie nesadajte, ani naň nekladte predmety.
  - V prípade poruchy, anomálie akéhokoľvek druhu alebo poruche odpojte zariadenie z elektrickej

napájacej siete a obráťte sa na kvalifikovaného elektrikára. Na opravy používajte len originálne náhradné diely.

- Pri nedodrzaní nasledujúcich pokynov môže dôjsť k poškodeniu zariadenia:
  - Nepoužívajte zariadenie pri vyšších vonkajších teplotách, ako sú uvedené v technických údajoch.
  - Nevystavujte zariadenie atmosférickým vplyvom, napr. dažďu, slnku, snehu a pod.
  - Neponárajte zariadenie ani jeho súčasti do vody či akýchkoľvek iných tekutín.

## Účel použitia

Zariadenie je určené na privádzanie alebo odvádzanie vzduchu cez krátky kanál. Je vhodné na inštaláciu na stenu alebo strop. Ventilátor nie je určený na komerčné alebo priemyselné použitie. Akékoľvek iné použitie alebo modifikácia zariadenia sa považuje za nevhodné použitie a mohlo by predstavovať značné riziká.

## Montáž produktu

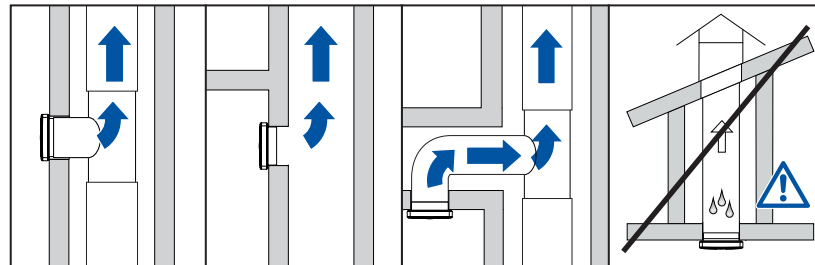

## 1 Inštalácia

Vypnite automatický istič. Skontrolujte, či sú všetky póly vypnuté.

## 2 Príprava

Vyrežte otvor na káble pre interné zapojenie.

**!** **K ventilátoru nepripájajte externý napájací kábel.**

## 3 Upevnenie

1. Na stene vyznačte otvory na rám.
2. Vyvrtajte otvory a nasadte zástrčky.
3. Prestrčte kábel cez otvor na kábel.
4. Namontujte zariadenie pomocou skrutiek.

## 4 Elektrické zapojenie

Prestrčte kábel cez trubicu. Pripojte vodič L na terminál L a modrý vodič N na terminál N.

## 5 Schéma zapojenia

Ventilátor pracuje pri zapnutom napájaní.

Aby nechcete využívať nepretržitú prevádzku:

- A** namontujte vhodný spínač, alebo
- B** namontujte detektor pohybu, alebo
- C** pripojte ventilátor paralelne s osvetlením.

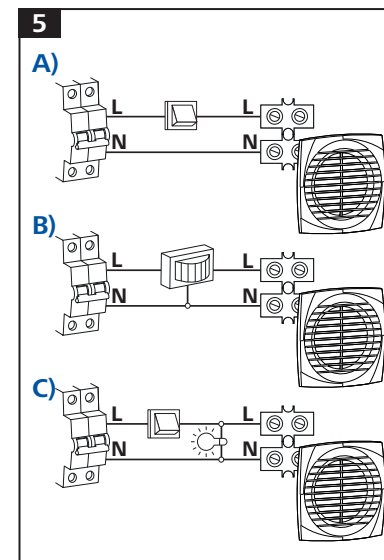
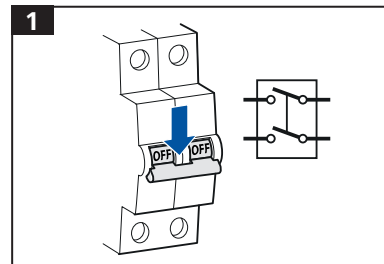

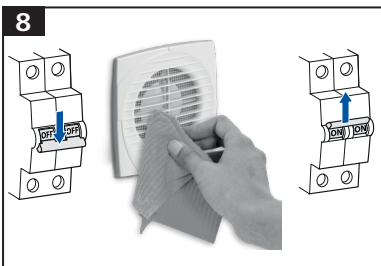
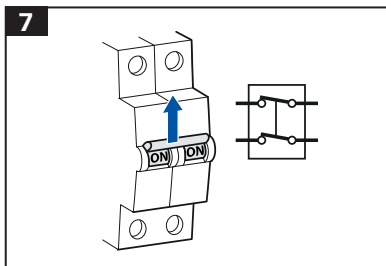

## 6 Montáž

1. Pomocou skrutiek nasadíte veko prepojovacej skrinky **A**.
2. Nasadíte kryt **B** na zariadenie, pričom pridržíte mriežku proti komárom na mieste.
3. Uťahnite skrutku **C** v spodnej časti krytu.

## 7 Zapnite istič

## 8 Starostlivosť a údržba

**!** Pred akýmkoľvek operáciami na zariadení odpojte ventilátor z elektrickej siete.

Vždy skontrolujte celistvosť zariadenia.

1. Odstráňte skrutku **C** v spodnej časti krytu.
2. Odstráňte kryt **B** zo zariadenia.
3. Vyčistite kryt suchou, mäkkou a nestrápkavou tkaninou.
4. Na vyčistenie lopatkového kola použite čistú mäkkú kefku.
5. Nasadíte kryt **B** na zariadenie, pričom pridržíte mriežku proti komárom na mieste.
6. Uťahnite skrutku **C** v spodnej časti krytu.
7. Zapnite istič.

Neponárajte kryt do vody.



**Technické údaje**

Obchodná známka	FAN 2.0		
Model	FAN 2.0 100		
Klimatizačná zóna (studená, priemerná, teplá)	C	A	W
kWh/(m <sup>2</sup> ·a)	-28/B	-12/E	-3/F
Ročná úspora energie (kWh)	3355	1715	776
<b>Ročná spotreba energie</b>	209 kWh		
Typ vetracej jednotky	Jednosmerná		
Typ nainštalovaného pohonu	Jednorýchlostný		
Maximálny prietok	90 m <sup>3</sup> /h		
Elektrický privádzaný výkon	15 W		
Úroveň akustického výkonu	56 dB(A)		
Referenčný prietok	0,018 m <sup>3</sup> /s		
Referenčný rozdiel tlaku	0 Pa		
Merný privádzaný výkon (SPI)	0,167 W/(m <sup>3</sup> /h)		
Riadiaca typológia	manuálne ovládanie		
Max. rýchlosť interného/externého unikania	2,7 %		
Zmiešavací pomer nevedenej ventilácie	nie je použiteľné		
Vizuálne upozornenie na výmenu filtra	nie je použiteľné		
Inštalácia mriežky regulovaného odsávania	žiadne *)		
Internetová adresa	www.hornbach.com		
Citlivosť prietoku vzduchu na zmeny tlaku	nie je použiteľné		
Vnútoraná/vonkajšia vzduchotesnosť	nie je použiteľné		

Menovité napätie	220-240 V~
Frekvencia	50/60 Hz
Menovitý výkon	15 W
Spotreba prúdu	100 mA
Stupeň ochrany	IP34
Trieda ochrany	□ / II
Rýchlosť	2 400 ot./min.
Ma. tok vzduchu (Q)	90 m <sup>3</sup> /h
Statický tlak (Pt)	30 Pa
Okolité teplota (T)	+1 °C ... +45 °C
Úroveň akustického tlaku pri 3 m	36 dB(A)

\*) Dbajte na to, aby do ventilačného systému nevnikli zrážky, dažďové zrážky, vtáky či zvieratá.

**Riešenie problémov**

Zariadenie nefunguje	Nie je napätie. Skontrolujte vypínač a elektrické pripojenia.
Lopatkové koleso sa neotáča	Skontrolujte, či pohyb nie je spomaľený. Skontrolujte, či lopatkové koleso neblokuje nejaké predmety.

## Likvidácia



Logo prečiarknutého koša s kolieskami znamená, že je nevyhnutné vykonať separovaný zber odpadových elektrických a elektronických zariadení (OEEZ). Takéto zariadenia môžu obsahovať nebezpečné a ohrozujúce látky. Tieto nástroje sa musia odovzdať na určené zberné miesto na recykláciu OEEZ a nesmú sa likvidovať ako netriedený komunálny odpad. Takto pomôžete šetriť prírodné zdroje a chrániť životné prostredie. Ďalšie informácie získate na miestnom úrade.

Deti sa nesmú hrať s plastovými vreckami a baliacim materiálom, inak hrozí nebezpečenstvo poranenia či udusenía. Takéto materiály bezpečne odložte a zlikvidujte spôsobom šetrným k životnému prostrediu.

SK

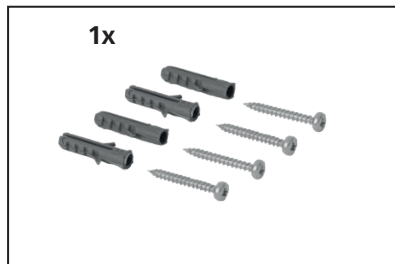
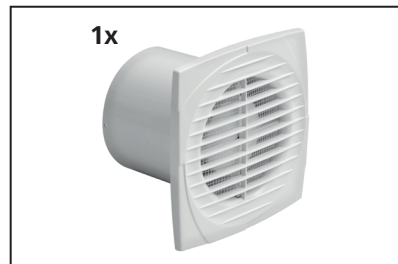

- (D) Lieferumfang
- (F) Étendue de livraison
- (I) Materiale comprese nella fornitura
- (NL) Leveringsomvang

- (S) Leveransomfång
- (CZ) Rozsah dodávky
- (SK) Rozsah dodávky
- (RO) Volumul livrat
- (GB) Scope of delivery

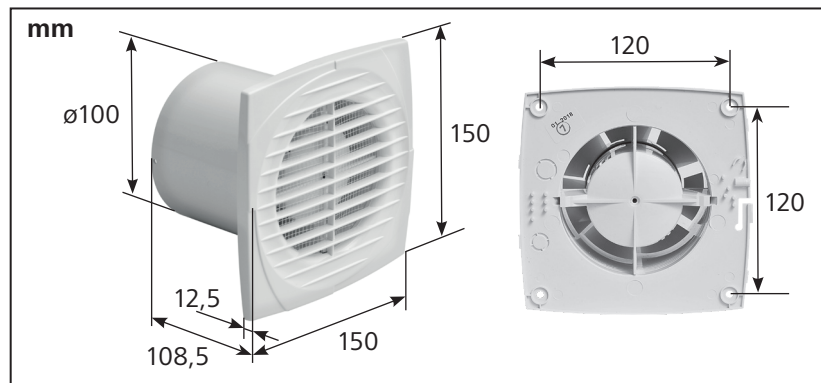

## Stimate Client,

Vă mulțumim că ați achiziționat un ventilator FAN 2.0 100. Citiți integral acest manual de utilizare, respectați instrucțiunile de siguranță și păstrați manualul pentru consultare ulterioară.

## Conținutul livrării

- 1x Ventilator axial de exhaustare
- 1x Set șuruburi

Dacă oricare dintre componente lipsește sau este deteriorată, contactați magazinul dvs. HORNBACK.

RO

## Cuprins

Conținutul livrării	101
Simboluri	101
Instrucțiuni de securitate	102
Utilizare conform destinației	105
Instalare	106
Întreținere și îngrijire	109
Date tehnice	110
Remediarea defectelor	111
Eliminarea ca deșeu	112

## Simboluri

	Citiți cu atenție acest manual de utilizare și păstrați-l pentru o eventuală utilizare ulterioară.
	Avertizare la pericol de accidentare și rănire persoane și la daune materiale considerabile.
	Clasa de protecție II

## INSTRUȚIUNI DE SECURITATE

**Lucrările de montaj și întreținere se permit electricienilor calificați cu permis de lucru valabil pentru lucrări electrice asupra echipamentelor de până la 1000 V după studierea atentă a manualului de utilizare.**

- Verificați dacă aparatul nu prezintă deteriorări vizibile ale rotorului și ale carcasei înainte de începerea instalării. Carcasa trebuie să nu prezinte corpuri străine care pot deteriora palele rotorului.
- Acest aparat poate fi folosit de copii peste 8 ani și de persoane cu capacități fizice, senzoriale sau mentale diminuate sau fără experiențe și cunoș-

tințe aferente, dacă sunt supravegheate sau au fost instruite cu privire la utilizarea aparatului în mod sigur și dacă înțeleg riscurile aferente.

- Se interzice joaca copiilor cu aparatul.
- Curățarea și întreținerea nu pot fi efectuate nesupravegheat de către copii.
- Deconectați aparatul de la priza de alimentare înainte de efectuarea oricăror lucrări de conectare, depanare și/sau reparare.
- Nu se permite utilizarea incorectă a aparatului sau modificarea neautorizată a acestuia.
- Se interzice utilizarea aparatului pentru pornirea încălzitoarelor de apă, a radiatoarelor de cameră etc.
- A nu se atinge dispozitivul cu părți ude sau umede

ale corpului (de ex. mâini sau picioare).

- Instalația electrică la care este conectat aparatul trebuie să respecte normele și standardele electrice locale în vigoare. În timpul instalării respectați reglementările naționale referitoare la instalare.
- Aparatul poate fi conectat la rețeaua de alimentare electrică doar dacă tensiunea și frecvența curentului de la rețea corespund valorilor înscrise pe plăcuța de identificare.
- Cablajul electric fix trebuie să fie dotat cu un disjuncteur automat cu spațiu gol între contactele disjuncteurului pe toți polii de minimum 3 mm (condiții de supratensiune de categoria III).
- Luați măsuri pentru a preveni pătrunderea fumului,

a monoxidului de carbon și a altor produși de combustie în cameră prin registre de coș deschise sau alte dispozitive de protecție contra incendiilor. Trebuie prevăzută o alimentare cu aer proaspăt suficient pentru combustia și evacuarea corectă a gazelor prin coșul echipamentului de ardere a combustibilului pentru prevenirea tirajului invers. Consultați normele locale în acest sens.

- Se interzice evacuarea aerului din aparat în conductele de aer cald utilizate pentru evacuarea gazelor provenite din arderea sobelor sau a altor echipamente de combustie.
- A nu se utiliza aparatul într-un mediu care conține substanțe periculoase

sau inflamabile, sau materiale și vapori explozivi, de ex. alcooluri, benzină, insecticide etc.

- Fluxul de aer sau gaze de ardere transferat de aparat trebuie să fie curat și fără particule de grăsime, funingine, agenți chimici/corozivi și amestecuri inflamabile sau explozive.
- A nu se bloca în niciun fel deschiderile de admisie și de evacuare ale aparatului pentru a se asigura o circulație cât mai eficientă a aerului. Când se utilizează conducte de aer, asigurați-vă că acestea nu sunt blocați.
- Nu vă așezați pe aparat și nu plasați obiecte în acesta.
- În caz de deranjament, anomalie sau orice tip de defecțiune, deconectați

aparatul de la sursa de alimentare electrică și contactați un electrician calificat. A se utiliza exclusiv piese de schimb originale pentru reparații.

- Nerespectarea instrucțiunilor următoare poate cauza deteriorarea aparatului:
  - A nu se utiliza aparatul la temperaturi ambiante mai ridicate decât cele specificate în datele tehnice.
  - A nu se expune aparatul factorilor atmosferici precum ploaia, soarele, zăpada etc.
  - A nu se imersa aparatul sau părți ale acestuia în apă sau în alte lichide.

## Utilizare conform destinației

Aparatul este destinat evacuării aerului prin conducte de aer scurte. Nu este adecvat pentru instalarea în pereti sau plafoane. Ventilatorul nu este potrivit pentru utilizare comercială sau industrială. Orice altă utilizare sau modificare a aparatului se consideră a fi utilizare necorespunzătoare și poate conduce la pericole considerabile.

### Montarea produsului

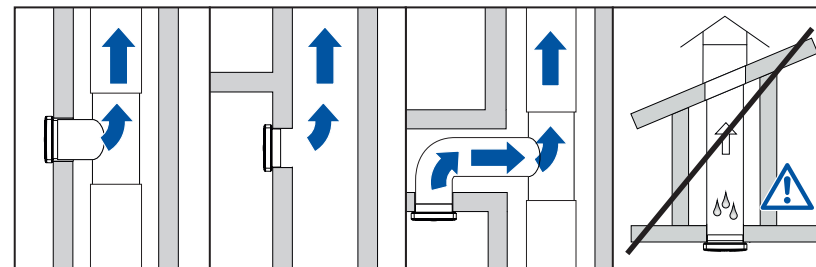

## 1 Instalare

Decuplați disjunctorul automat. Asigurați-vă că este decuplat de la toți poli.

## 2 Pregătirea

Pentru o cablare internă decuplați orificiul cablului.



**Nu atașați cabluri electrice externe la ventilator.**

## 3 Fixare

1. Marcați găurile cadrului pe perețe.
2. Realizați orificiile și montați diblurile.
3. Introduceți cablul prin orificiul cablului.
4. Instalați aparatul cu șuruburile.

## 4 Conectare electrică

Dirijați cablul prin ghidaj. Conectați conductorul L (fază) la borna L, iar conductorul N (nul) albastru la borna N.

## 5 Schema de conectare

Ventilatorul funcționează dacă este alimentat cu curent.

Pentru evitarea funcționării permanente:

- A** Instalați un comutator adecvat sau
- B** Montați un detector de mișcare sau
- C** legați ventilatorul în paralel cu iluminarea.

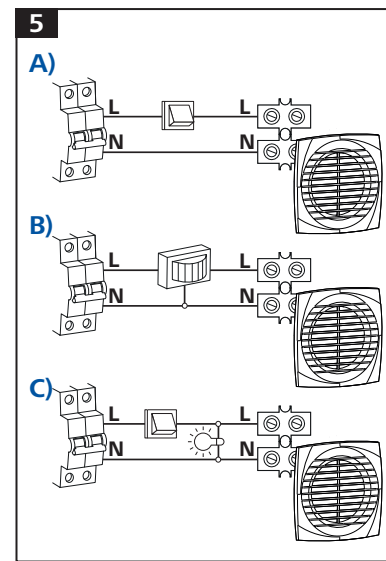
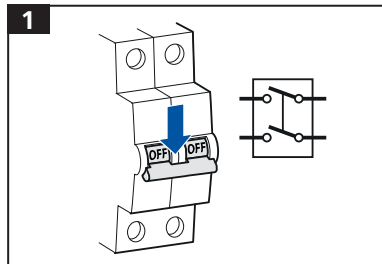

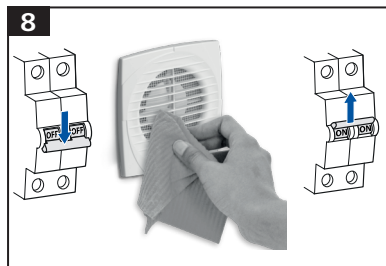
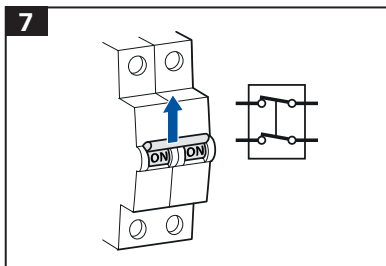

## 6 Montaj

1. Montați capacul cutiei de borne **A** cu șuruburi.
2. Montați acoperitoarea **B** pe aparat, ținând pe loc ecranul antițânțar.
3. Strângeți șurubul **C** de pe partea inferioară a acoperitorii.

## 7 Porniți întrerupătorul

## 8 Întreținere și îngrijire

**⚠ Înaintea efectuării oricăror lucrări asupra aparatului deconectați ventilatorul de la rețeaua electrică.**

Verificați întotdeauna integritatea aparatului.

1. Îndepărtați șurubul **C** de pe partea inferioară a capacului.
2. Îndepărtați acoperitoarea **B** de pe aparat.
3. Curățați capacul cu o lavetă umedă, moale și fără scame.
4. Utilizați o perie moale și curată pentru curățarea rotorului.
5. Montați acoperitoarea **B** pe aparat, ținând pe loc ecranul antițânțar.
6. Strângeți șurubul **C** de pe partea inferioară a acoperitorii.
7. Porniți întrerupătorul.

Nu imersați capacul în apă.

**Date tehnice**

Marcă înregistrată	FAN 2.0		
Model	FAN 2.0 100		
Zonă climatică (Rece, Temperată, Caldă)	C	T	C
kWh/(m <sup>2</sup> ·a)	-28/B	-12/E	-3/F
Consum cu încălzire economisit anual (kWh)	3355	1715	776
Consum anual de curent	209 kWh		
Tip unitate de ventilare	Unidirecțional		
Tip motor instalat	O singură turație		
Debit maxim	90 m <sup>3</sup> /h		
Putere electrică consumată	15 W		
Nivel de putere sonoră	56 dB(A)		
Debit de referință	0,018 m <sup>3</sup> /s		
Diferență presiune de referință	0 Pa		
Consum specific de putere (SPI)	0,167 W/(m <sup>3</sup> /h)		
Tip comandă	comandă manuală		
Rata maximă de pierderi interioare / exterioare	2,7 %		
Raportul de amestec al ventilației nederijate	nu se aplică		
Avertizare vizuală schimbare filtru	nu se aplică		
Montare grilă de exhaustare	Fără *)		
Adresă internet	www.hornbach.com		
Sensibilitatea debitului de aer la variațiile presiunii	nu se aplică		
Etanșeitatea la aer interior/exterior	nu se aplică		

Tensiunea nominală	220-240 V~
Frecvență	50 / 60 Hz
Puterea nominală	15 W
Consum de curent	100 mA
Grad de protecție	IP34
Clasa de protecție	□ / II
Viteză	2.400 rpm
Debit de aer (Q)	90 m <sup>3</sup> /h
Presiune statică (Pt)	30 Pa
Temperatură ambiantă (T)	+1 °C ... +45 °C
Nivel de presiune sonoră la 3m	36 dB(A)

\*) Asigurați-vă că precipitațiile, ploaia, păsările și animalele nu pot pătrunde în sistemul de ventilare.

**Remedierea defectelor**

Aparatul nu funcționează.

Tensiunea este nulă.  
Verificați comutatorul principal și/  
sau conexiunile electrice.

Rotorul nu se rotește

Verificați dacă mișcarea acestuia nu  
este obstrucționată.  
Verificați dacă nu există obiecte în  
calea rotorului.



## Eliminarea ca deșeu



Simbolul pubelei cu roți barate cu două linii în X indică faptul că echipamentele  electrice și electronice de aruncat trebuie colectate separat. Aceste echipamente pot conține substanțe periculoase și care prezintă risc. Aceste unelte trebuie returnate la punctul de colectare prevăzut pentru reciclarea echipamentelor electrice și electronice de aruncat și nu pot fi dispuse ca deșeu urban nesortat. Procedând astfel contribuiți la păstrarea resurselor și protejarea mediului înconjurător. Pentru mai multe informații luați legătura cu autoritățile locale.

Nu lăsați copiii să se joace cu pungile de plastic și cu materialele de ambalare din cauza unor posibile accidente sau pericol de sufocare. Țineți aceste materiale la loc sigur sau eliminați-le în mod ecologic.

RO

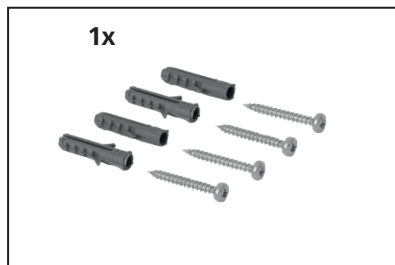
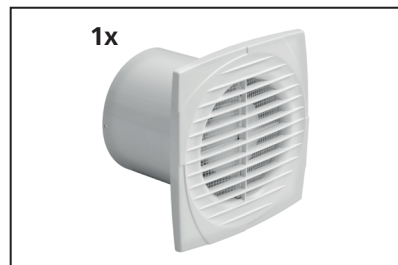

- Ⓓ Lieferumfang
- Ⓕ Étendue de livraison
- Ⓘ Materiale compreso nella forniture
- Ⓝ Leveringsomvang

- Ⓗ Leveransomfång
- ⒸZ Rozsah dodávky
- ⒽK Rozsah dodávky
- ⒹO Volumul livrat
- ⒼB Scope of delivery

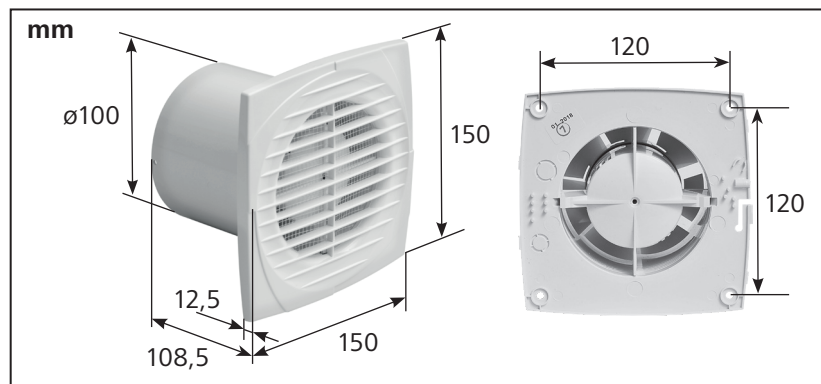

## Dear Customer,

thank you for your purchase of a FAN 2.0 100.

Please read this user manual completely, observe the safety instructions and keep it for future reference.

## Scope of delivery

- 1x Axial extractor fan
- 1x Screw kit

If any parts are missing or damaged, please contact your HORNBAACH Store.

GB

## Table of content

Scope of delivery	115
Symbols	115
Safety Instructions	116
Intended Use	119
Installation	120
Care & maintenance	123
Technical Data	124
Troubleshooting	125
Disposal	126

## Symbols

115		Please read this user manual carefully and keep it for further reference.
120		Warning of accident and injury to persons and serious damage to property.
126		Protection Class II

## SAFETY INSTRUCTIONS

**Mounting and maintenance are allowed for qualified electricians with valid electrical work permit for electric operations at units up to 1000 V after careful study of the user's manual.**

- Check the device for any visible damages of the impeller and the casing before starting installation. The casing must be free of any foreign objects that could damage the impeller blades.
- This appliance can be used by children aged from 8 years and above and persons with reduced physical, sensory or mental capabilities or lack of experience and knowledge if they have been given supervision or instruction concerning use of the appliance in a safe way and understand the hazards involved.
- Children shall not play with the appliance.
- Cleaning and user maintenance shall not be made by children without supervision.
- Disconnect the device from power mains prior to any connection, servicing and/or repair operations.
- Misuse of the device or any unauthorized modifications are not allowed.
- The device must not be used to activate water heaters, room heaters, etc.

- Do not touch the device with wet or humid parts of the body (e.g. hands or feet).
- The electrical system to which the device should be connected must comply with the acting local electrical norms and standards. During installation, always observe the national installation regulations.
- The device can be connected to the supply mains only if the voltage and the frequency of the supply mains correspond to those written in the rating label.
- The fixed electrical wiring must be equipped with an automatic circuit breaker with the gap between the breaker contacts on all poles not less than 3 mm

(overvoltage category III conditions).

- Take steps to prevent ingress of smoke, carbon monoxide and other combustion products into the room through open chimney flues or other fire-protection devices. Sufficient fresh air supply must be provided for proper combustion and exhaust of gases through the chimney of fuel burning equipment to prevent back drafting. Consult the local norms with regards to this.
- It is forbidden for the device to discharge air into hot air ducts used for the evacuation of fumes coming from the combustion of stoves or other combustion devices.

- Do not use the device in an environment containing hazardous, inflammable substances or explosive materials and vapors, e.g. spirits, gasoline, insecticides, etc.
- The flow of air or fumes that is conveyed by the device must be clean and free of greasy elements, soot, chemical/corrosive agents and inflammable or explosive mixtures.
- Do not obstruct the air inlet and outlet of the device in any way whatsoever to ensure the most effective air passage. When using air ducting make sure that the ducting is not blocked.
- Do not sit on the device and do not put objects on it.
- In the case of malfunction, anomaly or any type of fault, disconnect the device from the electrical main supply and contact a qualified electrician. Use only original spare parts for repairs.
- Damage can be caused to the device if the following instructions are not applied:
  - Do not use the device at higher ambient temperatures as indicated in the technical data.
  - Do not expose the device to atmospheric agents e.g. rain, sun, snow, etc.
  - Do not immerse the device or parts of it in water or any other liquids.

## Intended Use

The device is intended to exhaust air through short length of ducting. It is suitable for wall or ceiling installation. The fan is not intended for commercial or industrial use. Any other use or modification to the device is considered as improper use and could cause considerable dangers.

### Product mounting

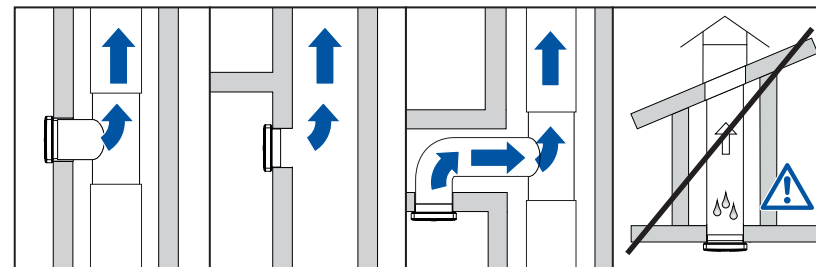

## 1 Installation

Shut down the automatic circuit breaker. Make sure that all poles are shut off.

## 2 Preparation

Cut out the cable port for internal wiring.

**!** Do not attach an external power cord to the ventilator.

## 3 Fixation

1. Mark the holes of the frame on the wall.
2. Drill the holes and fit the plugs.
3. Slide the cable through the cable port.
4. Install the device with the screws.

## 4 Electrical connection

Guide the cable through the duct. Connect the L wire to the L terminal and the blue N wire to the N terminal.

## 5 Wiring diagram

The fan runs while supplied with power.

To avoid permanent operation:

- A** install a suitable switch, or
- B** install a motion detector, or
- C** connect the fan parallel to the lighting.

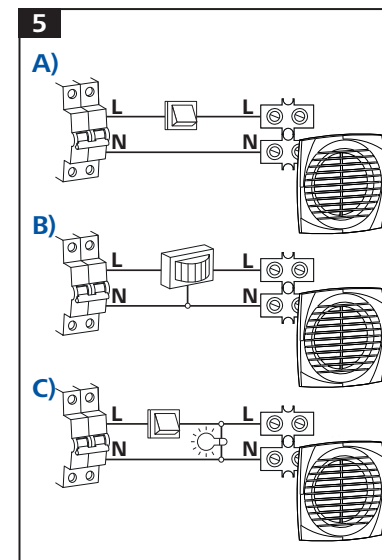
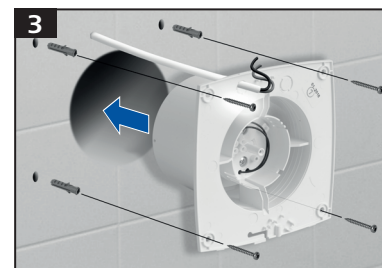
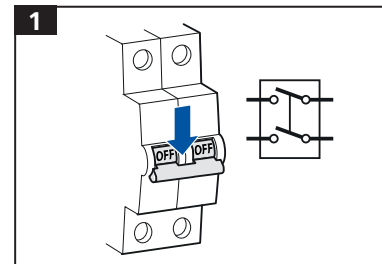

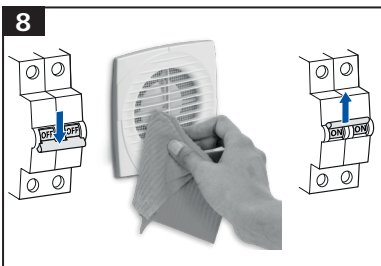
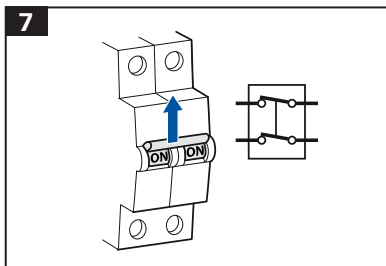

## 6 Assembly

1. Attach the junction box lid **A** with its screw.
2. Attach the cover **B** to the device while holding the antimosquito screen in place.
3. Tighten the screw **C** on the bottom of the cover.

## 7 Switch on the circuit breaker

## 8 Care & maintenance

**⚠ Disconnect the fan from power mains prior to any operations on the device.**

Always check the integrity of the device.

1. Remove the screw **C** on the bottom of the cover.
2. Remove the cover **B** from the device.
3. Clean the cover with a damp, soft and lint free cloth.
4. Use a soft clean brush to clean the impeller.
5. Attach the cover **B** to the device while holding the antimosquito screen in place.
6. Tighten the screw **C** on the bottom of the cover.
7. Switch on the circuit breaker.

Do not immerse the cover in water.

## Technical Data

Trade mark	FAN 2.0		
Model	FAN 2.0 100		
Climate zone (Cold, Average, Warm)	C	A	W
kWh/(m <sup>2</sup> ·a)	-28/B	-12/E	-3/F
Annual heating saved (kWh)	3355	1715	776
Annual electricity consumption	209 kWh		
Type of ventilation unit	Unidirectional		
Type of drive installed	Single speed		
Maximum flow rate	90 m <sup>3</sup> /h		
Electric power input	15 W		
Sound power level	56 dB(A)		
Reference flow rate	0.018 m <sup>3</sup> /s		
Reference pressure difference	0 Pa		
Specific power input (SPI)	0.167 W/(m <sup>3</sup> /h)		
Control typology	manual control		
Max. internal/external leakage rate	2.7 %		
Mixing rate of non-ducted ventilation	not applicable		
Visual filter change warning	not applicable		
Regulated exhaust grill installation	none *)		
Internet address	www.hornbach.com		
Airflow sensitivity to pressure variations	not applicable		
Indoor/outdoor air tightness	not applicable		

Nominal voltage	220-240 V~
Frequency	50 / 60 Hz
Rated power	15 W
Current consumption	100 mA
Degree of protection	IP34
Protection class	□ / II
Speed	2,400 rpm
Max. airflow (Q)	90 m <sup>3</sup> /h
Static pressure (Pt)	30 Pa
Ambient temperature (T)	+1 °C ... +45 °C
Sound pressure level in 3m distance	36 dB(A)

\*) Ensure, that precipitations, rainfall, birds, and animals do not penetrate into ventilation system.

## Troubleshooting

The device does not work	There is no voltage. Check the main switch and/or the electrical connections.
The impeller is not turning	Check that its movement is not slowed down. Check for objects obstructing the impeller.



## Disposal



The crossed-out wheeled bin logo requires the separate collection of waste electric and electronic equipment (WEEE). Such equipment may contain dangerous and hazardous substances. These tools must be returned to a designated collection point for the recycling of WEEE and must not be disposed as unsorted municipal waste. By doing so, you will help to conserve resources and protect the environment. Contact your local authorities for more information.

Children must not play with plastic bags and packaging material, due to possible injury or danger of suffocation. Store such material safely or dispose of environmentally friendly.

**Manufactured for**  
HORNBACH Baumarkt AG  
Hornbachstraße 11  
76879 Bornheim / Germany

[www.hornbach.com](http://www.hornbach.com)



FAN-2.0-100\_2019/06\_V1.2