

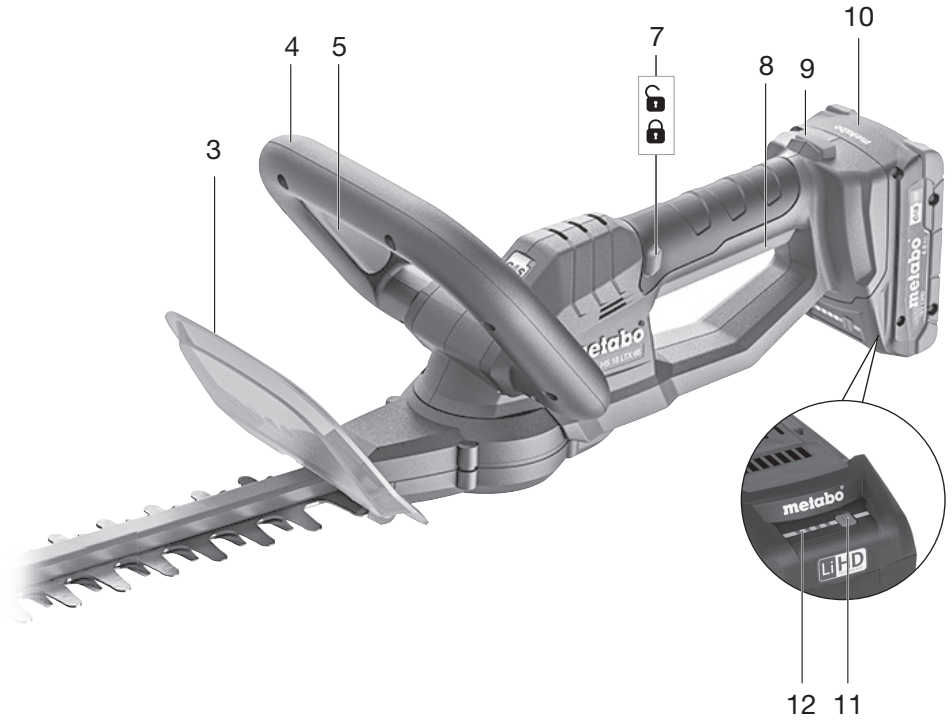

**HS 18 LTX 45**  
**HS 18 LTX 55**  
**HS 18 LTX 65**

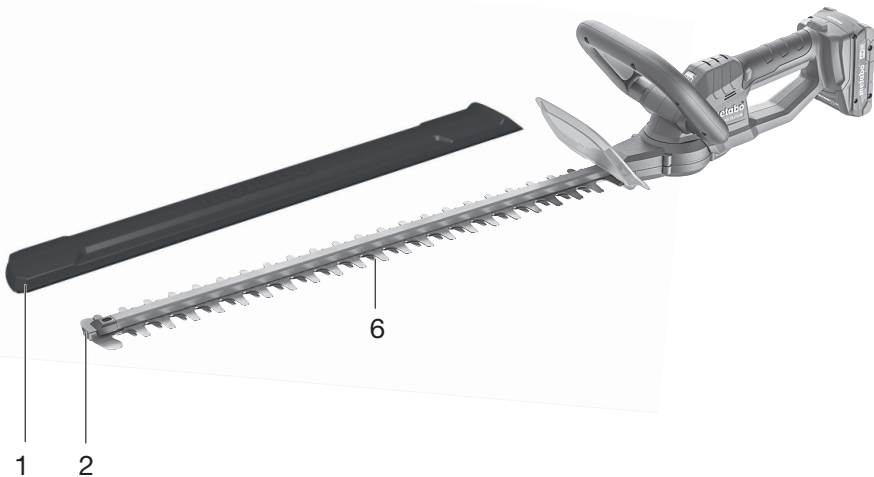

---

<b>de</b>	Originalbetriebsanleitung	4	<b>fi</b>	Alkuperäiset ohjeet	36
<b>en</b>	Original instructions	8	<b>no</b>	Original bruksanvisning	40
<b>fr</b>	Notice originale	12	<b>da</b>	Original brugsanvisning	44
<b>nl</b>	Oorspronkelijke gebruiksaanwijzing	16	<b>pl</b>	Instrukcja oryginalna	48
<b>it</b>	Istruzioni originali	20	<b>el</b>	Πρωτότυπο οδηγιών χρήσης	52
<b>es</b>	Manual original	24	<b>hu</b>	Eredeti használati utasítás	56
<b>pt</b>	Manual original	28	<b>ru</b>	Оригинальное руководство по эксплуатации	60
<b>sv</b>	Bruksanvisning i original	32			



		<b>HS 18 LTX 45</b>	<b>HS 18 LTX 55</b>	<b>HS 18 LTX 65</b>
<b>*1) Serial Number</b>		01717..	01718..	01719..
<b>U</b>	<b>V</b>	18	18	18
<b>ø max.</b>	<b>mm (in)</b>	19 ( <sup>3</sup> / <sub>4</sub> )	19 ( <sup>3</sup> / <sub>4</sub> )	19 ( <sup>3</sup> / <sub>4</sub> )
<b>L</b>	<b>cm (in)</b>	43 (17)	53 (21)	63 (25)
<b>n<sub>0</sub></b>	<b>/min</b>	2600	2600	2600
<b>m</b>	<b>kg (lbs)</b>	2,5 (5.5)	2,7 (5.1)	2,9 (6.4)
<b>a<sub>h</sub>/K<sub>h</sub></b>	<b>m/s<sup>2</sup></b>	2,5 / 1,5		
<b>L<sub>pA</sub>/K<sub>pA</sub></b>	<b>dB(A)</b>	78 / 3	77 / 3	78 / 3
<b>L<sub>WA</sub>/K<sub>WA</sub></b>	<b>dB(A)</b>	86,9 / 6,1	89,2 / 2,6	89,1 / 0,5
<b>L<sub>WA(G)</sub></b>	<b>dB(A)</b>	93		

 \*2) 2014/30/EU, 2006/42/EC, 2000/14/EC, 2011/65/EU  
 \*3) EN 60745-1:2009+A11:2010, EN 60745-2-15:2009+A1:2010, EN IEC 63000:2018

2021-07-09, Bernd Fleischmann  
 Direktor Produktentstehung & Qualität (Vice President Product Engineering & Quality)  
 \*4) Metabowerke GmbH - Metabo-Allee 1 - 72622 Nuertingen, Germany

*ppa. B.F.*

# Originalbetriebsanleitung

## 1. Konformitätserklärung

Wir erklären in alleiniger Verantwortlichkeit: Diese Akku-Heckenscheren, identifiziert durch Type und Seriennummer \*1), entsprechen allen einschlägigen Bestimmungen der Richtlinien \*2) und Normen \*3). Technische Unterlagen bei \*4) - siehe Seite 3.

2000/14/EG: Bewertungsverfahren der Konformität gemäß Anhang V.

## 2. Bestimmungsgemäße Verwendung

Die Akku-Heckenschere ist geeignet zum Schneiden von Hecken und Sträuchern.

Für Schäden durch nicht bestimmungsgemäßen Gebrauch haftet allein der Benutzer.

Allgemein anerkannte Unfallverhütungsvorschriften und beigelegte Sicherheitshinweise müssen beachtet werden.

## 3. Allgemeine Sicherheitshinweise



Beachten Sie die mit diesem Symbol gekennzeichneten Textstellen zu Ihrem eigenen Schutz und zum Schutz Ihres Elektrowerkzeugs!



**WARNUNG** – Zur Verringerung eines Verletzungsrisikos Betriebsanleitung lesen.



**WARNUNG Lesen Sie alle Sicherheitshinweise und Anweisungen.** *Versäumnisse bei der Einhaltung der Sicherheitshinweise und Anweisungen können elektrischen Schlag, Brand und/oder schwere Verletzungen verursachen.*

**Bewahren Sie alle Sicherheitshinweise und Anweisungen für die Zukunft auf.**

Geben Sie Ihr Elektrowerkzeug nur zusammen mit diesen Dokumenten weiter.

## 4. Spezielle Sicherheitshinweise

**a) Halten Sie alle Körperteile vom Messer fern. Versuchen Sie nicht, bei laufenden Messern Schnittgut zu entfernen oder zu schneidendes Material festzuhalten.** Die Messer bewegen sich nach dem Ausschalten des Schafers weiter. Ein Moment der Unachtsamkeit bei Benutzung der Heckenschere kann zu schweren Verletzungen führen.

**b) Tragen Sie die Heckenschere am Griff bei stillstehendem Messer und achten Sie darauf, nicht den Schalter zu betätigen.** Das richtige Tragen der Heckenschere verringert die Gefahr des unbeabsichtigten Betriebs und eine dadurch verursachte Verletzung durch das Messer.

**c) Bei Transport oder Aufbewahrung der Heckenschere stets die Abdeckung über die Messer ziehen.** Sachgemäßer Umgang mit der Heckenschere verringert die Vefletzungsgefahr durch das Messer.

**d) Stellen Sie sicher, dass alle Schalter ausgeschaltet sind und der Akkupack abgezogen ist, bevor Sie eingeklemmtes Schnittgut entfernen oder die Maschine warten.** Ein unerwarteter Betrieb der Heckenschere beim Entfernen von eingeklemmtem Material kann zu ernsthaften Verletzungen führen.

**e) Halten Sie die Heckenschere nur an den isolierten Griffflächen, da das Schneidmesser verborgene Stromleitungen.** Der Kontakt der Messer mit einer spannungsführenden Leitung kann auch metallene Geräteteile unter Spannung setzen und zu einem elektrischen Schlag führen.

**f) Halten Sie jegliche Netzleitungen aus dem Schnittbereich fern.** Leitungen können in Hecken und Büschen verborgen sein und versehentlich durch das Messer angeschnitten werden.

**g) Verwenden Sie die Heckenschere nicht bei schlechtem Wetter, besonders nicht bei Gewittergefahr.** Dies verringert die Gefahr, von einem Blitz getroffen zu werden.

Hecken und Büsche sind nach Drahtzäunen und verborgenen Leitungen abzusuchen.

Personen unter 16 Jahren dürfen die Heckenschere nicht bedienen.

Niemals eine unvollständige Maschine benutzen oder eine, an der eine unerlaubte Änderung vorgenommen wurde.

Maschine nicht einschalten, wenn Geräteteile oder Schutzrichtungen fehlen oder defekt sind.

Die Maschine besitzt eine Sicherheits-Zweihand-Bedienung. Die Maschine reparieren lassen, wenn sie sich mit nur einem Schalter einschalten lässt.

Die Maschine besitzt einen Schnellstopp. Die Maschine reparieren lassen, wenn sich die Abbremszeit deutlich verlängert.

**Tragen Sie Gehörschutz.** Die Einwirkung von Lärm kann Hörverlust bewirken.

Verletzungsgefahr durch scharfe Messerschneiden. Messer nicht berühren. Schutzhandschuhe tragen.

Beim Arbeiten mit der Heckenschere immer Schutzbrille, Schutzhandschuhe und geeignetes Schuhwerk tragen.

Beim Arbeiten die Maschine immer mit beiden Händen festhalten und einen sicheren Stand einnehmen. Die Heckenschere ist für Arbeiten vorgesehen, bei denen der Bediener auf dem Boden steht und nicht auf einer Leiter oder sonstiger instabiler Standfläche. Auf Hindernisse im Arbeitsbereich achten, Stolpergefahr. Das Schneidmesser vom Körper fernhalten.

Die zu schneidende Fläche untersuchen und Drähte oder andere Fremdkörper entfernen.

Wenn die Schneidmesser durch einen besonders harten Ast oder Fremdkörper (Draht in einer Hecke) zum Stillstand kommen und die Hemmung nicht durch Zurückziehen der Maschine beseitigt werden kann, muss man zuerst den Motor ausschalten und den Akkupack aus der Maschine entnehmen, bevor man die Ursache der Blockierung mit der Hand aus dem Schneidmesser entfernt.

Für andere Tätigkeiten (z. B. Zweige oder Schnittgut entfernen) die Maschine außerhalb des Arbeitsbereiches ablegen.

Die Maschine so ablegen, dass niemand gefährdet werden kann.

Bei Nichtbenutzung den Akkupack aus der Maschine entnehmen.

Zum Aufbewahren und zum Transport stets den Aufbewahrungsbehälter auf die Schneidmesser schieben. (Richtig herum aufschieben: Metabo-Schriftzug zeigt nach oben).

Maschine nur am Bügelgriff tragen.

### Sicherheitshinweise zum Akkupack:

 Akkupacks vor Nässe schützen!

 Akkupacks nicht dem Feuer aussetzen!

Keine defekten oder deformierten Akkupacks verwenden!

Akkupacks nicht öffnen!

Kontakte der Akkupacks nicht berühren oder kurzschließen!

 Aus defekten Li-Ion-Akkupacks kann eine leicht saure, brennbare Flüssigkeit austreten!

 Falls Akkufflüssigkeit austritt und mit der Haut in Berührung kommt, spülen Sie sofort mit reichlich Wasser. Falls Akkufflüssigkeit in Ihre Augen gelangt, waschen Sie sie mit sauberem Wasser aus und begeben Sie sich unverzüglich in ärztliche Behandlung!

Akkupack aus der Maschine entnehmen bevor irgendeine Einstellung, Umrüstung, Wartung oder Reinigung vorgenommen wird.

Vergewissern Sie sich, dass die Maschine beim Einstecken des Akkupacks ausgeschaltet ist.

Die Maschine beim Entnehmen und Einsetzen des Akkupacks so festhalten, dass der Ein-/Ausschalter nicht unbeabsichtigt betätigt werden kann.

Bei einer defekten Maschine den Akkupack aus der Maschine nehmen.

### Transport von Li-Ion-Akkupacks:

Der Versand von Li-Ion Akkupacks unterliegt dem Gefahrgutrecht (UN 3480 und UN 3481). Klären Sie beim Versand von Li-Ion Akkupacks die aktuell gültigen Vorschriften. Informieren sie sich ggfs. bei ihrem Transportunternehmen. Zertifizierte Verpackung ist bei Metabo erhältlich.

Versenden Sie Akkupacks nur wenn das Gehäuse unbeschädigt ist und keine Flüssigkeit austritt. Zum Versenden den Akkupack aus der Maschine

nehmen. Die Kontakte gegen Kurzschluss sichern (z. B. mit Klebeband isolieren).

 **WARNUNG** - Allgemeine Gefahren

 Die Betriebsanleitung lesen.

 Schützen Sie Ihr Gerät vor Nässe. Nicht dem Regen aussetzen. Nicht bei Regen oder an nassen Hecken benutzen.

 Augenschutz tragen.

 Gehörschutz tragen. Einwirkung hoher Lärmpegel kann zu Gehörschäden führen.

 Halten Sie die Hände vom Messer fern.

## 5. Überblick

Siehe Seite 2.

- 1 Aufbewahrungsbehälter
- 2 Anstoßschutz mit Zweigzuführung
- 3 Handschutz
- 4 Bügelgriff
- 5 Bügelgriffschalter (Sicherheits-Zweihand-Bedienung)
- 6 Schneidmesser
- 7 Einschaltsperrleiste: Zum Verriegeln des Schalterdrückers (8) um unbeabsichtigtes Einschalten zu vermeiden.
- 8 Schalter (Sicherheits-Zweihand-Bedienung)
- 9 Taste zur Akkupack-Entriegelung
- 10 Akkupack
- 11 Taste der Kapazitätsanzeige
- 12 Kapazitäts- und Signalanzeige

## 6. Inbetriebnahme

### 6.1 Akkupack

Vor der Benutzung den Akkupack aufladen. Laden Sie den Akkupack bei Leistungsabfall wieder auf.

Anweisungen zum Laden des Akkupacks finden Sie in der Betriebsanleitung des Metabo-Ladegerätes.

Bei Li-Ion-Akkupacks mit Kapazitäts- und Signalanzeige (12) (ausstattungsabhängig):

- Taste (11) drücken und der Ladezustand wird durch die LED-Leuchten angezeigt.
- Blinkt eine LED-Leuchte, ist der Akkupack fast leer und muss wieder aufgeladen werden.

### 6.2 Akkupack entnehmen, einsetzen

 Die Maschine beim Entnehmen und Einsetzen des Akkupacks so festhalten, dass der Ein-/

## de DEUTSCH

Ausschalter nicht unbeabsichtigt betätigt werden kann.

### Entnehmen:

Taste zur Akkupack-Entriegelung (9) drücken und Akkupack (10) herausziehen.

### Einsetzen:

Akkupack (10) bis zum Einrasten aufschieben.

Schnellstopp überprüfen:

Maschine kurz ein und wieder ausschalten.

Die Maschine reparieren lassen, wenn sich die Abbremszeit deutlich verlängert.

## 7. Benutzung

### 7.1 Einschaltperre, Ein- und Ausschalten (Sicherheits-Zweihand-Bedienung):

Um die Maschine einzuschalten muss die Einschaltperre (7) gelöst werden.

 Schalter (8) gesperrt

 Schalter (8) entriegelt.

- Einschalten: Schalter (8) drücken, Bügelschalter (5) drücken.
- Ausschalten: Schalter (5) oder (8) loslassen. Solange Schalter (8) gedrückt bleibt, ist die Einschaltperre (7) gelöst.

Durch den Schnellstopp kommen die Schneidmesser innerhalb von 0,08 Sekunden zum Stillstand.

 Die Maschine reparieren lassen, wenn sich die Abbremszeit deutlich verlängert.

### 7.2 Reinigung des Schneidmessers (nach jeder Benutzung)

 **Vor dem Reinigen:** Maschine ausschalten. Akkupack (10) aus der Maschine entnehmen.

 Schutzhandschuhe tragen.

Verunreinigungen, Blattreste u.ä. entfernen (z. B. mit Pinsel oder Tuch)

**Nach dem Reinigen:** Schneidmesser mit Metabo-Heckenscheren-Pflegeöl 6.30474 oder Pump-Spray 6.30475 (biologisch abbaubar) behandeln.

## 8. Wartung

Es empfiehlt sich, stumpf gewordene Schneidmesser in einer Fachwerkstatt schärfen zu lassen. Schneidmesser regelmäßig auf Beschädigung überprüfen und gegebenenfalls durch eine Fachwerkstatt sofort instand setzen lassen.

## 9. Zubehör

Verwenden Sie nur original Metabo- oder CAS- (Cordless Alliance System) Akkupacks und Zubehör.

A Ladegeräte: ASC 55, ASC 145, etc.  
Best.-Nr.: 627044000ASC 55  
Best.-Nr.: 627378000ASC 145  
etc.

B Akkupacks:

Best.-Nr.: 625367000 4,0 Ah (LiHD)  
Best.-Nr.: 625368000 5,5 Ah (LiHD)  
Best.-Nr.: 625369000 8,0 Ah (LiHD)  
Best.-Nr.: 625549000 10,0 Ah (LiHD)  
Best.-Nr.: 625596000 2,0 Ah (Li-Ion)  
Best.-Nr.: 625591000 4,0 Ah (Li-Ion)  
Best.-Nr.: 625592000 5,2 Ah (Li-Ion)  
etc.

C Heckenscheren-Pflegeöl (biologisch abbaubar), Dose ( 1 Liter)  
Best.-Nr.: 630475000

D Heckenscheren-Pflegeöl (biologisch abbaubar), Pump-Spray-Dose ( 0,3 Liter)  
Best.-Nr.: 630474000

Zubehör-Komplettprogramm siehe [www.metabo.com](http://www.metabo.com) oder Katalog.

## 10. Reparatur

 Reparaturen an Elektrowerkzeugen dürfen nur durch eine Elektrofachkraft ausgeführt werden!

Mit reparaturbedürftigen Metabo Elektrowerkzeugen wenden Sie sich bitte an Ihre Metabo-Vertretung. Adressen siehe [www.metabo.com](http://www.metabo.com).

Ersatzteillisten können Sie unter [www.metabo.com](http://www.metabo.com) herunterladen.

## 11. Umweltschutz

Befolgen Sie nationale Vorschriften zu umweltgerechter Entsorgung und zum Recycling ausgedienter Maschinen, Verpackungen und Zubehör.

Akku-Packs dürfen nicht mit dem Hausmüll entsorgt werden! Geben Sie defekte oder verbrauchte Akku-Packs an den Metabo-Händler zurück!

Akku-Packs nicht ins Wasser werfen.

 Nur für EU-Länder: Werfen Sie Elektrowerkzeuge nicht in den Hausmüll! Gemäß Europäischer Richtlinie 2012/19/EU über Elektro- und Elektronik-Altgeräte und Umsetzung in nationales Recht müssen verbrauchte Elektrowerkzeuge getrennt gesammelt und einer umweltgerechten Wiederverwertung zugeführt werden. Vor dem Entsorgen den Akkupack im Elektrowerkzeug entladen. Die Kontakte gegen Kurzschluss sichern (z. B. mit Klebeband isolieren).

## 12. Technische Daten

Erläuterungen zu den Angaben auf Seite 3.

Änderungen im Sinne des technischen Fortschritts vorbehalten.

U = Spannung des Akkupacks  
ø max. = maximale Schnittstärke  
L = Nutzbare Messerlänge

$n_0$  = Schnitzzahl bei Leerlauf  
 $m$  = Gewicht mit kleinstem Akkupack

Messwerte ermittelt gemäß EN 62841.

Erlaubte Umgebungstemperatur beim Betrieb:  
 -20 °C bis 50 °C (eingeschränkte Leistung bei  
 Temperaturen unter 0 °C). Erlaubte Umgebungs-  
 temperatur bei Lagerung: 0 °C bis 30 °C

--- Gleichstrom

Die angegebenen technischen Daten sind  
 toleranzbehaftet (entsprechend den jeweils  
 gültigen Standards).

 **Emissionswerte**  
 Diese Werte ermöglichen die Abschätzung  
 der Emissionen des Elektrowerkzeugs und den  
 Vergleich verschiedener Elektrowerkzeuge. Je  
 nach Einsatzbedingung, Zustand des  
 Elektrowerkzeuges oder der Einsatzwerkzeuge  
 kann die tatsächliche Belastung höher oder  
 geringer ausfallen. Berücksichtigen Sie zur  
 Abschätzung Arbeitspausen und Phasen  
 geringerer Belastung. Legen Sie aufgrund  
 entsprechend angepasster Schätzwerte  
 Schutzmaßnahmen für den Anwender fest, z.B.  
 organisatorische Maßnahmen.

Schwingungsgesamtwert (Vektorsumme dreier  
 Richtungen) ermittelt entsprechend EN 62841:

$a_h$  = Schwingungsemissionswert (Leerlauf)  
 $K_h$  = Unsicherheit (Schwingung)

Typische A-bewertete Schallpegel:

$L_{pA}$  = Schalldruckpegel

$L_{WA}$  = Schalleistungspegel

$K_{pA}$ ,  $K_{WA}$  = Unsicherheit

$L_{WA(G)}$  = garantierter Schalleistungspegel gemäß  
 2000/14/EG



Beim Arbeiten kann der Geräuschpegel 80 dB(A)  
 überschreiten.

 **Gehörschutz tragen!**

# Original instructions

## 1. Declaration of Conformity

We declare and accept sole responsibility for ensuring: these cordless hedge trimmers identified by their type and serial number \*1) conform to all relevant provisions of the directives \*2) and standards \*3). Technical documents for \*4) - see page 3.

2000/14/EC: Conformity assessment procedures in accordance with Annex V.

**For UK only:**

**UK** We as manufacturer and authorized person to  
**CA** compile the technical file, see \*4) on page 3, hereby declare under sole responsibility that these cordless hedge trimmers, identified by type and serial number \*1) on page 3, fulfill all relevant provisions of following UK Regulations \*2) S.I. 2016/1091, S.I. 2008/1597, S.I. 2001/1701, S.I. 2012/3032 and Designated Standards EN 62841-1:2015, EN 62841-4-2:2020, EN ISO 63000:2018 S.I. 2001/1701: Conformity assessment procedures in accordance with schedule 8

## 2. Specified Conditions of Use

The cordless hedge trimmer is suitable for cutting hedges and bushes.

The user bears sole responsibility for any damage caused by inappropriate use.

Generally accepted accident prevention regulations and the enclosed safety information must be observed.

## 3. General Safety Information



For your own protection and for the protection of your power tool, pay attention to all parts of the text that are marked with this symbol!



**WARNING** – Read the operating instructions to reduce the risk of injury.



**WARNING** Read all safety warnings and instructions. Failure to follow all safety warnings and instructions may result in electric shock, fire and/or serious injury.

**Keep all safety instructions and information for future reference.**

Pass on your power tool only together with these documents.

## 4. Special Safety Instructions

**a) Keep body parts well away from the blade. Never attempt to remove cuttings with the blade running, or to hold on to material to be cut.** The blades continue to run after operating the switch. A moment of inattentiveness when using the hedge trimmer can result in serious injuries.

**b) Carry the hedge trimmer from the handle when the blade is at a standstill and makes sure not to operate the switch.** Proper carrying of the hedge trimmer reduces the risk of unintentional operation and any subsequent injury caused by the blade.

**c) When transporting or storing the hedge trimmer, always pull the cover over the blades.** Careful handling of the hedge trimmer reduces the risk of injury from the blade.

**d) Ensure that all switches are off and the battery pack is disconnected before removing jammed material or servicing the machine.** Unexpected operation of the hedge trimmer when removing jammed material may lead to serious personal injury.

**e) Make sure you only hold the hedge trimmers by the isolated handle grips: the cutting blade could strike hidden power lines.** Blades contacting a "live" wire may make exposed metal parts of the power tool "live" and could give the operator an electric shock.

**f) Always keep any power lines away from the cutting range.** Lines could be hidden in hedges and bushes and the blade could unintentionally cut them.

**g) Do not operate the hedge trimmer in bad weather conditions, especially when there is a risk of lightning.** This reduces the risk to be hit by lightning.

Inspect hedges and bushes for wire fences and concealed lines.

Persons under the age of 16 must not use the hedge trimmer.

Never use an incomplete tool, or one on which an unauthorised modification has been made.

Do not switch on the tool if parts or guard devices are missing or defective.

The machine features safety two-hand operation. Have the machine repaired if it can be activated with only one switch.

The machine is provided with a "Quick stop" function. Have the machine repaired if braking time is clearly lengthened.

**Wear ear protectors.** Exposure to noise can cause hearing loss.

Danger of injury from the sharp edges of the blades. Never touch the blades. Wear protective gloves.

Always wear protective goggles, gloves, and suitable shoes when working with the hedge trimmer.

Always hold the machine with both hands and stand firmly on the ground. The hedge trimmer is intended for work where the operator stands on the ground and not on a ladder or any other unstable floor space. Pay attention to obstacles in the working area - danger of tripping. Keep the cutting blade well away from the body.



Examine the area to be cut and remove wire or other foreign bodies.

If the cutting blades come to a standstill due to a particularly hard branch or foreign body (wire in a hedge) and the stoppage cannot be corrected by pulling the machine back, the motor must first be switched off and the battery pack removed from the machine before the cause of the blockage can be removed manually from the cutting blade.

For other activities (e.g. removing twigs or cuttings), deposit the machine outside the working area.

Lay the machine down such that persons are not at risk.

Remove the battery pack from the machine when not in use.

For storage and transportation, always slide the enclosure onto the cutting blades. (It has been slid on correctly if the Metabo lettering faces upwards).

Only carry the machine by the bow-type handle.

### Safety instructions for battery packs:



Protect battery packs from water and moisture!



Do not expose battery packs to fire!

Do not use faulty or deformed battery packs!

Do not open battery packs!

Do not touch or short circuit battery pack contacts!



A slightly acidic, flammable fluid may leak from defective Li-ion battery packs!



If battery fluid leaks out and comes into contact with your skin, rinse immediately with plenty of water. If battery fluid leaks out and comes into contact with your eyes, wash them with clean water and seek medical attention immediately!

Remove the battery pack from the machine before making any adjustments, changing tools, maintaining or cleaning.

Make sure that the tool is switched off before fitting the battery pack.

Hold the machine when removing and inserting the battery pack so that the on/off switch cannot be unintentionally pressed.

If the machine is defective, remove the battery pack from the machine.

### Transport of li-ion battery packs:

The shipping of li-ion battery packs is subject to laws related to the carriage of hazardous goods (UN 3480 and UN 3481). Inform yourself of the currently valid specifications when shipping li-ion battery packs. If necessary, consult your freight forwarder. Certified packaging is available from Metabo.

Only send the battery pack if the housing is intact and no fluid is leaking. Remove the battery pack from the machine for sending. Prevent the contacts from short-circuiting (e.g. by protecting them with adhesive tape).



### WARNING - General hazards



Read the operating instructions.



Protect the device from water and moisture. Do not expose to rain. Never use in rain or on wet hedges.



Wear safety goggles.



Wear ear protectors. High noise levels over a prolonged period of time may affect your hearing.



Keep hands away from the blade.

## 5. Overview

See page 2.

- 1 Protective sheath for blade
- 2 Impact protection with twig feed
- 3 Hand protection
- 4 Bow-type handle
- 5 Frame switch (safety two-hand operation)
- 6 Blades
- 7 Switch-on lock: To lock the trigger (8) to prevent the tool from being switched on inadvertently.
- 8 Switch (safety two-hand operation)
- 9 Battery pack release button
- 10 Battery pack
- 11 Capacity indicator button
- 12 Capacity and signal indicator

## 6. Initial Operation

### 6.1 Battery pack

Charge the battery pack before use. Recharge the battery pack if performance diminishes.

Instructions on charging the battery pack can be found in the operating instructions of the Metabo charger.

In case of Li-Ion battery packs with capacity and signal display (12) (equipment-specific):

- Press the button (11), the LEDs indicate the charge level.
- The battery pack is almost flat and must be recharged if one LED is flashing.

### 6.2 Removing and inserting the battery pack



Hold the machine when removing and inserting the battery pack so that the on/off switch cannot be unintentionally pressed.

#### Removing:

Press the battery pack release (9) button and remove the battery pack (10).

#### Inserting:



Slide in the battery pack (10) until it engages.

Check quick stop:  
Switch machine on briefly and then off again.  
Have the machine repaired if braking time is clearly lengthened.

## 7. Use

### 7.1 Switch-on lock, switching on and off (safety two-hand operation):

The switch-on lock (7) must be released to switch on the machine.

-  Switch (8) locked
-  Switch (8) unlocked.

- Switching on: Press the switch (8), press the frame switch (5).
- Switching off: Release switch (5) or (8). As long as the switch (8) is pressed, the switch-on lock (7) is not engaged.

Thanks to the Quick stop, the cutting blades come to a standstill within 0.08 seconds.

 Have the machine repaired if braking time is clearly lengthened.

### 7.2 Cleaning the cutting blade (after each use)

 **Before cleaning:**  
Switch off the machine. Remove battery pack (10) from the machine.

 Wear protective gloves.

Remove contamination, leaf debris etc. (e.g. with a brush or cloth)

**After cleaning:** Treat cutting blade with Metabo hedge trimmer care oil 6.30474 or Pump Spray 6.30475 (biologically degradable).

## 8. Maintenance

It is advisable to have blunt cutting blades sharpened in a specialist workshop. Check cutting blades regularly for damage and have them repaired in a specialist workshop immediately if necessary.

## 9. Accessories

Use only original Metabo or CAS (Cordless Alliance System) battery packs and accessories.

- A Chargers: ASC 55, ASC 145, etc.  
Order no.: 627044000ASC 55  
Order no.: 627378000ASC 145  
etc.
- B Battery packs:  
Order no.: 625367000 4.0 Ah (LiHD)  
Order no.: 625368000 5.5 Ah (LiHD)  
Order no.: 625369000 8.0 Ah (LiHD)  
Order no.: 625549000 10.0 Ah (LiHD)  
Order no.: 625596000 2.0 Ah (Li-Ion)  
Order no.: 625591000 4.0 Ah (Li-Ion)

Order no.: 625592000 5.2 Ah (Li-Ion)  
etc.

- C Hedge trimmer care oil (biologically degradable), can (1 litre)  
Order no.: 630475000
- D Hedge trimmer care oil (biologically degradable), Pump Spray can (0.3 litre)  
Order no.: 630474000

For a complete range of accessories, see [www.metabo.com](http://www.metabo.com) or the catalogue.

## 10. Repairs

 Repairs to electrical tools must ONLY be carried out by qualified electricians!

Contact your local Metabo representative if you have Metabo power tools requiring repairs. For addresses see [www.metabo.com](http://www.metabo.com).

You can download a list of spare parts from [www.metabo.com](http://www.metabo.com).

## 11. Environmental Protection

Observe national regulations on environmentally compatible disposal and on the recycling of disused machines, packaging and accessories.

Battery packs must not be disposed of with regular waste! Please return faulty or used battery packs to your Metabo dealer!

Do not throw battery packs into water.

 Only for EU countries: never dispose of power tools in your household waste!  
According to European Directive 2012/19/EU on Waste from Electric and Electronic Equipment and implementation in national law, used power tools must be collected separately and recycled in an environmentally-friendly manner.  
Discharge the battery pack in the power tool before disposal. Prevent the contacts from short-circuiting (e.g. by protecting them with adhesive tape).

## 12. Technical Specifications

Explanatory notes on the specifications on page 3.

Subject to change in accordance with technical progress.

- U = Voltage of battery pack
- σ max. = maximum cutting thickness
- L = Useful blade length
- n<sub>0</sub> = number of cuts at idling speed
- m = Weight with smallest battery pack

Measured values determined in conformity with EN 62841.

Permitted ambient temperature during operation: -20 °C to 50 °C (limited performance with temperatures below 0 °C). Permitted ambient temperature for storage: 0 °C to 30 °C

== direct current

The technical specifications quoted are subject to tolerances (in compliance with relevant valid standards).

### **Emission values**

These values make it possible to assess the emissions from the power tool and to compare different power tools. The actual load may be higher or lower depending on operating conditions, the condition of the power tool or the accessories used. Please allow for breaks and periods when the load is lower for assessment purposes. Arrange protective measures for the user, such as organisational measures based on the adjusted estimates.

Vibration total value (vector sum of three directions) determined in accordance with EN 62841:

$a_h$  = Vibration emission value (idle speed)

$K_h$  = Uncertainty (vibration)

Typical A-effective perceived sound levels:

$L_{pA}$  = sound-pressure level

$L_{WA}$  = Acoustic power level

$K_{pA}$ ,  $K_{WA}$  = Uncertainty

$L_{WA(G)}$  = guaranteed acoustic power level as per 2000/14/EC



During operation the noise level can exceed 80 dB(A).



**Wear ear protectors!**

# Notice originale

## 1. Déclaration de conformité

Nous déclarons en notre propre responsabilité que ces taille-haies sans fil, identifiés par leur type et leur numéro de série \*1), sont conformes à toutes les spécifications applicables des directives \*2) et normes \*3). Documents techniques pour \*4) - voir page 3.

2000/14/CE : procédure d'évaluation de la conformité selon annexe V.

## 2. Utilisation conforme à l'usage

Ce taille-haie convient à la taille des haies et arbustes.

L'utilisateur est entièrement responsable de tous les dommages résultant d'une utilisation non conforme.

Il est impératif de respecter les consignes générales de prévention contre les accidents ainsi que les consignes de sécurité ci-jointes.

## 3. Consignes générales de sécurité



Dans l'intérêt de votre propre sécurité et afin de protéger votre outil électrique, respecter les passages de texte marqués de ce symbole !



**AVERTISSEMENT** – Lire la notice d'utilisation afin d'éviter tout risque de blessure.



**AVERTISSEMENT** – Lire toutes les consignes de sécurité et les instructions.

*Le non-respect des consignes de sécurité et des instructions peut être à l'origine d'une électrocution, d'un incendie et/ou de blessures graves.*

**Conserver toutes les consignes de sécurité et instructions pour une utilisation ultérieure.**

Remettre uniquement l'outil électrique accompagné de ces documents.

## 4. Consignes de sécurité particulières

**a) Éloignez l'ensemble de votre corps de la lame. N'essayez ni d'éliminer les déchets de coupe ni de tenir les éléments à couper pendant que les lames tournent.** Les lames continuent de bouger après l'arrêt de l'interrupteur. Un moment d'inattention pendant l'utilisation du taille-haie peut causer de graves blessures.

**b) Portez le taille-haie à l'aide de la poignée avec la lame arrêtée et veillez à ne pas actionner l'interrupteur.** Transporter correctement le taille-haie réduit le risque de mise en marche accidentelle et de blessure par la lame.

**c) Pour le transport ou le rangement du taille-haie, toujours placer le cache sur les lames.**

Manipuler le taille-haie de manière conforme réduit le risque de blessure par la lame.

**d) Veillez à ce que tous les interrupteurs soient à l'arrêt et à ce que la batterie soit retirée avant de retirer des déchets de coupe coincés ou d'effectuer l'entretien de la machine.** La mise en marche accidentelle du taille-haie lors du retrait de matériaux coincés peut entraîner des blessures graves.

**e) Tenir le taille-haie uniquement par les surfaces de préhension isolées car la lame de coupe peut entrer en contact avec des câbles électriques cachés.** Le contact des lames avec un câble sous tension peut également mettre sous tension les pièces métalliques de l'appareil et provoquer une électrocution.

**f) Tenez tous les câbles électriques éloignés de la zone de coupe.** Des câbles peuvent être cachés dans des haies et des arbustes et être coupés accidentellement par la lame.

**g) N'utilisez pas le taille-haie par mauvais temps, notamment en cas de risque d'orage.**

Cela réduit le risque d'être touché par la foudre.

Vérifier s'il n'y a pas de clôtures et des câbles cachés dans les haies et les buissons.

L'utilisation du taille-haie est interdite aux mineurs de moins de 16 ans.

Ne jamais utiliser une machine incomplète ou une machine sur laquelle aurait été effectuée une modification non autorisée.

Ne pas mettre l'outil en route si des éléments d'outil ou de l'équipement de protection manquent ou s'ils sont défectueux.

La machine est pourvue d'une commande de sécurité à deux mains. Faire réparer l'outil s'il ne peut être mis en marche que par un seul interrupteur.

La machine est munie d'un arrêt rapide. Faire réparer l'outil si le temps de freinage augmente de manière significative.

**Porter une protection auditive.** Le bruit est susceptible de provoquer une perte de capacité auditive.

Risque de blessure par les tranchants des lames. Ne pas toucher les lames. Porter des gants de protection.

Lors du travail avec le taille-haie, systématiquement porter des lunettes et gants de protection ainsi que des chaussures adéquates.

Lors du travail avec la machine, toujours la tenir avec les deux mains et veiller à un bon équilibre du corps. Le taille-haie est conçu pour des travaux durant lesquels l'utilisateur est debout sur le sol et ne se trouve pas sur une échelle ou sur une autre surface instable. Rester attentif aux obstacles situés dans la zone de travail (risque de trébuchement). Tenir la lame loin du corps.

Observer la surface à couper et éliminer les fils métalliques et autres corps étrangers.

Lorsque la lame de coupe est arrêtée par une branche particulièrement dure ou par un corps étranger (fil de fer dans la haie) et que le blocage ne peut être éliminé en tirant l'outil vers l'arrière, arrêter tout d'abord le moteur et retirer la batterie de l'outil avant d'éliminer la cause du blocage à la main sur la lame de coupe.

Pour les autres opérations (par ex. pour éliminer des branches ou déchets de taille), poser la machine en dehors de la zone de travail.

Poser la machine de manière à éviter tout risque pour les personnes.

Sortir la batterie de l'outil à chaque fin d'utilisation.

Pour le stockage et le transport, toujours veiller à munir les lames de l'étui de stockage (orienté dans le bon sens, c'est-à-dire avec le mot METABO visible vers le haut).

Toujours porter la machine par la poignée en étrier.

### Consignes de sécurité relatives à la batterie :



Protéger les batteries de l'humidité !



Ne pas exposer les batteries au feu !

N'utilisez pas de batteries défectueuses ou déformées !

N'ouvrez pas les batteries !

Ne touchez ni court-circuitez jamais entre eux les contacts d'une batterie.



Une batterie Li-Ion défectueuse peut occasionner une fuite de liquide légèrement acide et inflammable !



En cas de fuite d'acide de batterie et de contact avec la peau, rincez immédiatement et abondamment à l'eau. En cas de projection dans les yeux, les laver à l'eau propre et consulter immédiatement un médecin !

Retirer la batterie de l'outil avant toute opération de réglage, de changement d'accessoire, de maintenance ou de nettoyage.

S'assurer que la machine est débranchée avant d'installer la batterie.

Lors du retrait et de la mise en place de la batterie, tenir l'outil de telle sorte que l'interrupteur de marche/arrêt ne puisse pas être actionné involontairement.

Si la machine est défectueuse, retirer la batterie de la machine.

### Transport de batteries Li-Ion :

L'expédition de batteries Li-Ion est soumise à la législation sur les produits dangereux (UN 3480 et UN 3481). Lors de l'envoi de batteries Li-Ion, clarifiez les prescriptions actuellement valables. Le cas échéant, veuillez vous renseigner auprès de votre transporteur. Un emballage certifié est disponible chez Metabo.

Envoyez uniquement des batteries dont le boîtier est intact et qui ne présentent pas de fuite. Pour

l'envoi, sortez la batterie de l'outil. Protégez les contacts de tout court-circuit (par exemple isolez-les à l'aide de ruban adhésif).



**AVERTISSEMENT** - Risques d'ordre général



Lire le mode d'emploi.



Protéger votre appareil contre l'humidité. Ne pas exposer à la pluie. Ne pas utiliser sous la pluie ou sur des haies mouillées.



Porter des lunettes de protection.



Porter des protège-oreilles. L'exposition à un niveau de bruit important peut entraîner des pertes d'audition.



Éloignez les mains de la lame.

## 5. Vue d'ensemble

Voir page 2.

- 1 Étui de stockage
- 2 Protection antichoc avec adduction de branches
- 3 Protège-mains
- 4 Poignée en étrier
- 5 Interrupteur de la poignée en étrier (commande de sécurité à deux mains)
- 6 Lame de coupe
- 7 Dispositif de blocage de mise en marche : pour verrouiller la gâchette (8), afin d'éviter une mise en marche involontaire.
- 8 Interrupteur (commande de sécurité à deux mains)
- 9 Bouton de déverrouillage de la batterie
- 10 Batterie
- 11 Touche de l'indicateur de capacité
- 12 Indicateur de capacité et de signalisation

## 6. Mise en service

### 6.1 Batterie

Chargez la batterie avant l'utilisation. En cas de baisse de puissance, recharger la batterie.

Vous trouverez les consignes pour recharger la batterie dans le mode d'emploi du chargeur Metabo.

Pour les batteries Li-Ion avec indicateur de capacité et de signalisation (12) (en fonction de l'équipement) :

- Appuyer sur la touche (11) pour afficher l'état de charge par le biais des voyants LED.
- Si un voyant LED clignote, la batterie est presque épuisée et doit être rechargée.

## 6.2 Retrait et mise en place de la batterie

 Lors du retrait et de la mise en place de la batterie, tenir l'outil de telle sorte que l'interrupteur de marche/arrêt ne puisse pas être actionné involontairement.

### Retrait :

appuyer sur le bouton pour déverrouiller la batterie (9) et retirer la batterie (10).

### Installation :

Faire glisser la batterie (10) jusqu'à ce qu'elle s'encliquète.

Vérifier le dispositif d'arrêt rapide :

Mettre la machine brièvement en route et l'arrêter aussitôt.

Faire réparer l'outil si le temps de freinage augmente de manière significative.

## 7. Utilisation

### 7.1 Dispositif de blocage de mise en marche, mise en marche et arrêt (commande de sécurité à deux mains) :

Pour mettre la machine en marche, le dispositif de blocage de mise en marche (7) doit être desserré.

 Interrupteur (8) bloqué

 Interrupteur (8) déverrouillé.

- Mise en marche : appuyer sur l'interrupteur (8), appuyer sur l'interrupteur de la poignée en étrier (5).
- Arrêt : relâcher l'interrupteur (5) ou (8). Tant que l'interrupteur (8) est enfoncé, le dispositif de blocage de mise en marche (7) est desserré.

Le système d'arrêt rapide permet une immobilisation des lames de coupe au bout de 0,08 seconde seulement.

 Faire réparer l'outil si le temps de freinage augmente de manière significative.

### 7.2 Nettoyage de la lame (Après chaque utilisation)

 **Avant le nettoyage :**  
Arrêter la machine. Retirer la batterie (10) de la machine.

 Porter des gants de protection.

Éliminer les impuretés, les restes de feuilles, etc. (par exemple à l'aide d'un pinceau ou d'un chiffon)

**Après le nettoyage :** Traiter la lame de coupe à l'aide de l'huile d'entretien pour taille-haies METABO 6.30474 ou du pulvérisateur à pompe 6.30475 (biodégradables).

## 8. Maintenance

Il est recommandé de faire affûter les lames émoussées dans un atelier spécialisé. Contrôler régulièrement l'état des lames et si nécessaire, les déposer immédiatement dans un atelier spécialisé pour les remettre en état.

## 9. Accessoires

Utilisez uniquement des batteries et des accessoires originaux Metabo ou CAS (Cordless Alliance System).

A Chargeurs : ASC 55, ASC 145, etc.

Réf. : 627044000ASC 55

Réf. : 627378000ASC 145

etc.

B Batteries :

Réf. : 625367000 4,0 Ah (LiHD)

Réf. : 625368000 5,5 Ah (LiHD)

Réf. : 625369000 8,0 Ah (LiHD)

Réf. : 625549000 10,0 Ah (LiHD)

Réf. : 625596000 2,0 Ah (Li-Ion)

Réf. : 625591000 4,0 Ah (Li-Ion)

Réf. : 625592000 5,2 Ah (Li-Ion)

etc.

C Huile d'entretien pour taille-haies

(biodégradable), flacon (1 litre)

réf. : 630475000

D Huile d'entretien pour taille-haies

(biodégradable), flacon pulvérisateur à pompe (0,3 litre)

réf. : 630474000

Gamme d'accessoires complète, voir [www.metabo.com](http://www.metabo.com) ou catalogue.

## 10. Réparations

 Les travaux de réparation sur les outils électriques peuvent uniquement être effectués par un électricien !

Pour toute réparation sur un outil Metabo, contactez le représentant Metabo. Voir les adresses sur [www.metabo.com](http://www.metabo.com).

Les listes des pièces détachées peuvent être téléchargées sur [www.metabo.com](http://www.metabo.com).

## 11. Protection de l'environnement

Suivez les réglementations nationales concernant l'élimination écologique et le recyclage des machines, des emballages et des accessoires.

Les batteries ne doivent pas être jetées avec les ordures ménagères ! Ramenez les batteries défectueuses ou usagées à un revendeur Metabo !

Ne pas jeter les batteries dans l'eau.

 Uniquement pour les pays de l'UE : ne pas jeter les appareils électriques dans les ordures ménagères ! Conformément à la directive européenne 2012/19/UE relative aux déchets d'équipements électriques et électroniques (DEEE) et à sa transposition dans le droit national, les appareils électriques usagers doivent être séparés des autres déchets et remis à un point de collecte des DEEE pour le recyclage.

Avant d'éliminer l'outil électrique, déchargez sa batterie. Protégez les contacts de tout court-circuit (par exemple isolez-les à l'aide de ruban adhésif).

## 12. Caractéristiques techniques

Commentaires sur les indications de la page 3.

Sous réserve de modifications résultant de progrès techniques.

U = tension de la batterie

$\varnothing$  max. = épaisseur de coupe maximale

L = longueur utile de la lame

$n_0$  = Vitesse de coupe à vide

m = poids avec la plus petite batterie

Valeurs de mesure calculées selon EN 62841.

Température ambiante admissible pendant le fonctionnement :

-20 °C à 50 °C (performances limitées à des températures inférieures à 0 °C). Température ambiante admissible pour le stockage : 0 °C à 30 °C

== Courant continu

Les caractéristiques techniques indiquées sont soumises à tolérance (selon les normes en vigueur correspondantes).



### Valeurs d'émission

Ces valeurs permettent l'estimation des émissions de l'outil électrique et la comparaison entre différents outils électriques. Selon les conditions d'utilisation, l'état de l'outil électrique ou les accessoires utilisés, la sollicitation réelle peut plus ou moins varier. Pour l'estimation, tenir compte des pauses de travail et des phases de sollicitation moindres. Définir des mesures de protection pour l'utilisateur sur la base des valeurs estimatives adaptées en conséquence, par exemple mesures organisationnelles.

Valeur totale de vibration (somme vectorielle de trois directions) calculée selon EN 62841 :

$a_h$  = valeur d'émission de vibrations (à vide)

$K_h$  = incertitude (vibration)

Niveaux sonores types A évalués :

$L_{pA}$  = niveau de pression acoustique

$L_{WA}$  = niveau de puissance acoustique

$K_{pA}$ ,  $K_{WA}$  = incertitude

$L_{WA(G)}$  = niveau de puissance acoustique garanti suivant 2000/14/CE



Pendant le fonctionnement, il se peut que le niveau sonore dépasse les 80 dB(A).



**Porter des protège-oreilles !**

# Oorspronkelijke gebruiksaanwijzing

## 1. Conformiteitsverklaring

Wij verklaren op eigen en uitsluitende verantwoording dat: deze accu-heggenscharen, geïdentificeerd door type en serienummer \*1), voldoen aan alle relevante bepalingen van de richtlijnen \*2) en normen \*3). Technische documentatie bij \*4) - zie pagina 3.

2000/14/EG: Evaluatieprocedure van de conformiteit volgens bijlage V.

## 2. Doelmatig gebruik

De accu-heggenschaar is geschikt voor het knippen van heggen en struiken.

Alleen de gebruiker is aansprakelijk voor schade door oneigenlijk gebruik.

De algemeen erkende ongevalpreventievoorschriften en de bijgevoegde veiligheidsinstructies moeten in acht worden genomen.

## 3. Algemene veiligheidsinstructies



Let voor uw veiligheid en die van het elektrisch gereedschap op de passages die zijn voorzien van dit symbool!



**WAARSCHUWING** – Lees de gebruikershandleiding om het risico op letsel te verminderen.



**WAARSCHUWING** Lees alle veiligheidsinstructies en aanwijzingen.

*Het niet opvolgen van de veiligheidsinstructies en aanwijzingen kan een elektrische schok, brand en/of ernstig letsel veroorzaken.*

**Bewaar alle veiligheidsinstructies en aanwijzingen voor toekomstig gebruik.**

Geef uw elektrisch gereedschap alleen met deze documenten aan anderen door.

## 4. Speciale veiligheidsinstructies

**a) Zorg ervoor dat u niet met lichaamsdelen in de buurt van het mes komt. Probeer geen snijgoed bij lopende messen te verwijderen of materiaal dat u wilt snoeien vast te houden.** De messen bewegen na het uitschakelen van de schakelaar nog even door. Een moment van onachtszaamheid bij het gebruik van de heggenschaar kan tot ernstig letsel leiden.

**b) Draag de heggenschaar aan de greep met stilstaande messen en let erop dat u niet aan de schakelaar komt.** Het juiste dragen van de heggenschaar vermindert het gevaar van onopzettelijk gebruik en een hierdoor veroorzaakte verwonding door het mes.

**c) Tijdens het transport of het opbergen van de heggenschaar moet u altijd de afdekking over het mes trekken.** Een vakkundige omgang met de heggenschaar vermindert het gevaar dat met het mes letsel wordt aangebracht.

**d) Zorg ervoor dat alle schakelaars zijn uitgeschakeld en het accupack is verwijderd, voordat u vastzittend snijgoed verwijdert of het gereedschap onderhoudt.** Een onverwachte inschakeling van de heggenschaar tijdens het verwijderen van vastgeklemd materiaal kan ernstig letsel tot gevolg hebben.

**e) Houd de heggenschaar alleen vast aan de geïsoleerde grepen, omdat het snijmes verborgen stroomkabels kan raken.** Door het contact van de messen met een onder spanning staande kabel kunnen ook metalen onderdelen van het apparaat onder spanning worden gezet, met een elektrische schok als mogelijk gevolg.

**f) Houd alle stroomkabels uit de buurt van het snijbereik.** Kabels kunnen in heggen en bosjes zijn verborgen en per ongeluk door het mes worden doorgesneden.

**g) Gebruik de heggenschaar niet tijdens slecht weer, in het bijzonder niet als er gevaar is voor onweer.** Dit vermindert het gevaar, te worden getroffen door de bliksem.

Heggen en bosjes moeten worden onderzocht op draadafrasteringen en verborgen kabels.

Personen jonger dan 16 jaar mogen de heggenschaar niet bedienen.

Gebruik nooit een incomplete machine of een machine waaraan niet-geoorloofde wijzigingen zijn aangebracht.

Schakel de machine niet in wanneer veiligheidsvoorzieningen of onderdelen van het gereedschap ontbreken of defect zijn.

Het gereedschap heeft een tweehand-veiligheidsbediening. Het gereedschap dient te worden gerepareerd wanneer hij met maar één schakelaar kan worden ingeschakeld.

Het gereedschap heeft een snelstop. Laat het gereedschap repareren wanneer de afremtijd duidelijk langer wordt.

**Draag gehoorbescherming.** Lawaai kan leiden tot gehoorverlies.

Gevaar voor letsel door scherpe meskanten. Raak de messen niet aan. Draag veiligheidshandschoenen.

Draag bij het werk met de heggenschaar altijd een veiligheidsbril, veiligheidshandschoenen en geschikt schoeisel.

Houd bij het werken het gereedschap altijd met beide handen vast en zorg ervoor dat u stevig staat. De heggenschaar is bestemd voor werkzaamheden, waarbij de bediener op de grond staat en niet op een ladder of ander instabiel oppervlak. Let op obstakels in het werkgebied, struikelgevaar. Het snijmes weg van het lichaam houden.



Inspecteer het vlak dat geknipt moet worden en verwijder draden en andere elementen.

Wanneer de snijmesses door een bijzonder harde tak of iets anders (bijv. een draad in een heg) tot stilstand komen en de remming niet kan worden opgeheven door het gereedschap terug te trekken, dient eerst de motor uitgeschakeld en het accupack uit het gereedschap gehaald te worden, alvorens de oorzaak van de blokkering met de hand uit het snijmes wordt verwijderd.

Leg voor andere handelingen (bijv. twijgen of snoeigoed verwijderen) het gereedschap buiten het werkgebied neer.

Leg het gereedschap zo neer, dat niemand in gevaar kan worden gebracht.

Het accupack uit het gereedschap nemen wanneer dit niet wordt gebruikt.

Schuif altijd de opberghouder op de snijmesses wanneer u het gereedschap opbergt of vervoert. (Er goed overheen schuiven: Metabo-markering is naar boven gericht).

Draag het gereedschap alleen aan de beugelgreep.

### Veiligheidsinstructies voor het accupack:

 Accupacks tegen vocht beschermen!

 Accu-packs niet aan vuur blootstellen!

 Geen defecte of vervormde accu-packs gebruiken!  
Accu-packs niet openen!  
Contacten van de accu-packs niet aanraken of kortsluiten!

 Uit defecte Li-ion-accu-packs kan een licht zure, brandbare vloeistof lekken!

 Wanneer accuvloeistof eruit lekt en met de huid in aanraking komt, onmiddellijk onder stromend water afspoelen. Wanneer er accuvloeistof in uw ogen terecht komt, was deze dan uit met schoon water en zoek onmiddellijk een arts op voor behandeling!

Haal het accupack uit de machine voordat instel-, ombouw-, onderhouds- of reinigingswerkzaamheden uitgevoerd worden.

Verzekert u ervan dat de machine bij het insteken van het accupack uitgeschakeld is.

De machine bij het verwijderen en plaatsen van het accupack zo vasthouden dat de aan-/uitschakelaar niet per ongeluk kan worden gedrukt.

Bij een defecte machine moet u de accu-pack uit de machine halen.

### Transport van Li-ion-accu-packs:

Op de verzending van Li-ion accu-packs is het voorschrift voor het transport van gevaarlijke stoffen (UN 3480 en UN 3481) van toepassing. Voor het versturen van Li-ion accu-packs moet u informatie inwinnen omtrent de actueel geldende voorschriften. Vraag eventueel ook informatie op bij uw transportbedrijf. Gecertificeerde verpakking is bij Metabo verkrijgbaar.

Verstuur accupacks alleen als de behuizing onbeschadigd is en er geen vloeistof uit lekt. Voor het verzenden haalt u het accupack uit de machine. De contacten tegen kortsluiting beschermen (bijv. met tape isoleren).



**WAARSCHUWING** - Algemeen gevaar



De gebruiksaanwijzing lezen.



Bescherm het apparaat tegen vocht. Niet aan regen blootstellen. Gebruik het apparaat niet bij regen of voor natte heggen.



Draag oogbescherming.



Draag gehoorbescherming. Blootstelling aan een hoger geluidsniveau kan tot beschadiging van het gehoor leiden.



Zorg ervoor dat u niet met uw handen in de buurt van het mes komt.

## 5. Overzicht

Zie pagina 2.

- 1 Opberghouder
- 2 Aanstootbescherming met twijgtoevoer
- 3 Handbescherming
- 4 Beugelgreep
- 5 Beugelgreepschakelaar (tweehand-veiligheidsbediening)
- 6 Snijmes
- 7 Inschakelblokkering: Voor het vergrendelen van de drukschakelaar (8) om te voorkomen dat het gereedschap per ongeluk wordt ingeschakeld.
- 8 Schakelaar (tweehand-veiligheidsbediening)
- 9 Knop voor ontgrendeling van het accupack
- 10 Accupack
- 11 Toets voor de weergave van de capaciteit
- 12 Capaciteits- en signaalweergave

## 6. Ingebruikname

### 6.1 Accupack

Het accupack voor gebruik opladen.

Laad het accupack bij vermogensverlies weer op.

U vindt de instructies voor het opladen van het accupack in de gebruiksaanwijzing van de Metabolader.

Bij Li-Ion-accu-packs met capaciteits- en signaalindicatie (12) (afhankelijk van de uitvoering):

- Druk op knop (11) waarna de laadtoestand wordt aangegeven door de LED-lampen.
- Wanneer een led-lampje knippert, is het accupack bijna leeg en moet weer worden opgeladen.

## 6.2 Accupack verwijderen, plaatsen

 De machine bij het verwijderen en plaatsen van het accupack zo vasthouden dat de aan-/uitschakelaar niet per ongeluk kan worden gedrukt.

### Verwijderen:

Toets voor de accupack-ontgrendeling (9) indrukken en accupack (10) eruit trekken.

### Plaatsen:

Accupack (10) erop schuiven totdat het vast klikt.

Snelstop controleren:

Gereedschap kort aan- en weer uitschakelen. Laat het gereedschap repareren wanneer de afremtijd duidelijk langer wordt.

## 7. Gebruik

### 7.1 Inschakelblokkering, aan- en uitschakelen (tweehand-veiligheidsbediening):

Om het gereedschap in te schakelen moet de inschakelblokkering (7) worden ontgrendeld.

 Schakelaar (8) geblokkeerd

 Schakelaar (8) ontgrendeld.

- Inschakelen: schakelaar (8) drukken, beugelschakelaar (5) drukken.
- Uitschakelen: schakelaar (5) of (8) loslaten. Zolang de schakelaar (8) ingedrukt is, is de inschakelblokkering (7) ontgrendeld.

Door de snelstop komen de snijmesses binnen 0,08 seconden tot stilstand.

 Laat het gereedschap repareren wanneer de afremtijd duidelijk langer wordt.

### 7.2 Reiniging van het snijmes (na elk gebruik)

 **Voor het reinigen:** gereedschap uitschakelen. Accupack (10) uit het gereedschap nemen.

 Draag veiligheidshandschoenen.

Verwijder verontreinigingen, resten van bladeren e.d.

(bijv. met een kwast of doek)

**Na het reinigen:** Snijmes met Metabo-heggenchaar-onderhoudsolie 6.30474 of pump spray 6.30475 (biologisch afbreekbaar) behandelen.

## 8. Onderhoud

Het verdient aanbeveling bot geworden snijmesses in een gespecialiseerde werkplaats te laten slijpen. De snijmesses regelmatig op beschadiging controleren en, indien nodig, direct in een gespecialiseerde werkplaats laten herstellen.

## 9. Toebehoren

Gebruik uitsluitend originele Metabo of CAS (Cordless Alliance System) accupacks en toebehoor.

- A Oplaadapparaten: ASC 55, ASC 145, etc.  
Bestelnr.: 627044000ASC 55  
Bestelnr.: 627378000ASC 145  
etc.
- B Accupacks:  
Bestelnr.: 625367000 4,0 Ah (LiHD)  
Bestelnr.: 625368000 5,5 Ah (LiHD)  
Bestelnr.: 625369000 8,0 Ah (LiHD)  
Bestelnr.: 625549000 10,0 Ah (LiHD)  
Bestelnr.: 625596000 2,0 Ah (Li-Ion)  
Bestelnr.: 625591000 4,0 Ah (Li-Ion)  
Bestelnr.: 625592000 5,2 Ah (Li-Ion)  
etc.
- C Heggenchaar-onderhoudsolie (biologisch afbreekbaar), pot ( 1 liter)  
Bestelnr.: 630475000
- D Heggenchaar-onderhoudsolie (biologisch afbreekbaar), pump spray doos ( 0,3 liter)  
Bestelnr.: 630474000

Compleet toebehorenprogramma, zie [www.metabo.com](http://www.metabo.com) of de catalogus.

## 10. Reparatie

 Reparaties aan elektrisch gereedschap mogen uitsluitend door een erkende elektricien worden uitgevoerd!

Neem voor elektrisch gereedschap van Metabo dat gerepareerd dient te worden contact op met uw Metabo-vertegenwoordiging. Zie voor adressen [www.metabo.com](http://www.metabo.com).

Lijsten met reserveonderdelen kunt u via [www.metabo.com](http://www.metabo.com) downloaden.

## 11. Milieubescherming

Neem de nationale voorschriften in acht voor een milieuvriendelijke verwijdering en de recycling van afgedankte gereedschappen, verpakkingen en toebehoren.

Accupacks mogen niet bij het huisvuil gegooid worden! Geef defecte of verbruikte accupacks terug aan de Metabo-handelaar!

Accupacks niet in het water gooien.

 Uitsluitend voor EU-landen: geef uw elektrisch gereedschap nooit met het huisvuil mee! Volgens de Europese richtlijn 2012/19/EG inzake gebruikte elektrische en elektronische apparaten en de vertaling hiervan in de nationale wetgeving dienen afgedankte elektrische gereedschappen gescheiden te worden ingezameld en op milieuvriendelijke wijze te worden afgevoerd. Ontlaad eerst het accupack in het elektrisch gereedschap alvorens het af te voeren. De contacten tegen kortsluiting beschermen (bijv. met tape isoleren).

## 12. Technische gegevens

Toelichting op de gegevens van pagina 3.

Wijzigingen in het kader van technische verbeteringen voorbehouden.

U = spanning van het accupack  
 $\sigma$  max. = maximale slijkracht  
 L = nuttige meslengte  
 $n_0$  = snijdsnelheid bij onbelast toerental  
 m = gewicht met het kleinste accupack

Meetgegevens vastgesteld volgens de norm EN 62841.

Toegestane omgevingstemperatuur tijdens het gebruik:  
 -20°C tot 50°C (beperkt vermogen bij temperaturen beneden 0°C). Toegestane omgevingstemperatuur tijdens de opslag: 0°C tot 30°C

== Gelijkstroom

De vermelde technische gegevens zijn tolerantiewaarden (overeenkomstig de betreffende geldige norm).



### Emissiewaarden

Deze waarden maken een beoordeling van de emissie van het elektrisch gereedschap en een vergelijking van de verschillende elektrische gereedschappen mogelijk. Afhankelijk van het gebruik, de toestand van het elektrisch gereedschap of het inzetgereedschap kan de daadwerkelijke belasting hoger of lager uitvallen. Neem voor de beoordeling pauzes en fasen met een lagere belasting in aanmerking. Bepaal op basis van de overeenkomstig aangepaste geschatte waarden maatregelen ter bescherming van de gebruiker, bijv. organisatorische maatregelen.

Totale trillingswaarde (vectorsom van drie richtingen) vastgesteld conform EN 62841:

$a_h$  = trillingsemissiewaarde (onbelast toerental)

$K_h$  = onzekerheid (trilling)

Typisch A-gekwalificeerd geluidsniveau:

$L_{pA}$  = geluidsdrumniveau

$L_{WA}$  = geluidsvermogensniveau

$K_{pA}$ ,  $K_{WA}$  = onzekerheid

$L_{WA(G)}$  = gegarandeerd geluidsvermogensniveau conform 2000/14/EG



Tijdens het werken kan het geluidsniveau 80 dB(A) overschrijden.



**Draag gehoorbescherming!**

# Istruzioni originali

## 1. Dichiarazione di conformità

Dichiariamo sotto la nostra completa responsabilità che questi tagliasiepi a batteria, identificati dai modelli e numeri di serie \*1), sono conformi a tutte le disposizioni pertinenti delle direttive \*2) e delle norme \*3). Documentazione tecnica presso \*4) - vedere pagina 3.

2000/14/CE: Procedimento di valutazione della conformità secondo appendice V.

## 2. Utilizzo conforme

Il tagliasiepi a batteria è adatto per il taglio di siepi e cespugli.

Per eventuali danni derivanti da un uso improprio del dispositivo è responsabile esclusivamente l'utilizzatore.

È obbligatorio rispettare le prescrizioni generali per la prevenzione degli infortuni nonché le avvertenze di sicurezza allegate.

## 3. Avvertenze generali di sicurezza



Per proteggere la propria persona e per una migliore cura dell'elettrotensile, attenersi alle parti di testo contrassegnate con questo simbolo!



**AVVERTENZA** – Leggere le istruzioni per l'uso al fine di ridurre il rischio di lesioni.



**AVVERTENZA Leggere tutte le avvertenze di sicurezza e le relative istruzioni.**

*Eventuali omissioni nell'adempimento delle avvertenze di sicurezza e delle istruzioni possono causare scosse elettriche, incendi e/o lesioni gravi.*

**Conservare tutte le avvertenze di sicurezza e le istruzioni per un uso futuro.**

L'elettrotensile andrà consegnato esclusivamente insieme ai presenti documenti.

## 4. Avvertenze specifiche di sicurezza

**a) Tenere tutte le parti del corpo lontane dalla lama. Con le lame in funzione, non cercare di rimuovere il materiale tagliato o di tenere fermo il materiale da tagliare.** Dopo aver azionato l'interruttore di spegnimento, le lame continuano a muoversi. Un momento di disattenzione durante l'impiego del tagliasiepi può essere causa di gravi lesioni.

**b) Afferrare il tagliasiepi per l'impugnatura quando la lama è ferma e assicurarsi di non azionare l'interruttore.** Afferrando il tagliasiepi correttamente si riduce il rischio di una riaccensione accidentale e di conseguenti lesioni che possono essere causate dalla lama.

**c) Per il trasporto o per riporre via il tagliasiepi, applicare sempre la copertura sopra le lame.**

Maneggiando il tagliasiepi appropriatamente si riduce il rischio di lesioni che possono essere causate dalla lama.

**d) Prima di rimuovere il materiale tagliato inceppato o sottoporre l'apparecchio a manutenzione, assicurarsi che tutti gli interruttori siano disinseriti e che la batteria sia rimossa.** Un riavvio inatteso del tagliasiepi mentre si rimuove il materiale inceppato può essere causa di lesioni gravi.

**e) Tenere il tagliasiepi esclusivamente con le apposite impugnature isolate: la lama potrebbe infatti incontrare cavi sotto tensione nascosti.** Il contatto delle lame con un cavo elettrico sotto tensione può mettere sotto tensione anche le parti in metallo dell'utensile e provocare quindi una scossa elettrica.

**f) Tenere tutti i cavi di rete lontani dall'area di taglio.** I cavi eventualmente nascosti nelle siepi e nei cespugli possono essere tagliati accidentalmente dalla lama.

**g) Non utilizzare il tagliasiepi in condizioni atmosferiche sfavorevoli, in particolare con il rischio di un temporale.** In questo modo si riduce il rischio di essere colpiti da un fulmine.

Controllare che le siepi e i cespugli non abbiano reti metalliche o cavi nascosti.

Le persone di età inferiore a 16 anni non devono utilizzare il tagliasiepi.

Non utilizzare mai l'utensile se non è completo di tutte le sue parti o se sull'utensile sono state eseguite delle modifiche non autorizzate.

Non attivare l'utensile se mancano dei componenti o i dispositivi di protezione, o se questi sono guasti.

La macchina è dotata di un comando di sicurezza a due mani. Far riparare la macchina, qualora si possa attivare con un solo interruttore.

L'utensile è dotato di un dispositivo di arresto rapido. Far riparare l'utensile se il tempo di arresto si prolunga molto.

**Indossare le protezioni acustiche.** Il rumore può provocare la perdita dell'udito.

Pericolo di lesioni a causa dei taglienti della lama affilati. Non toccare la lama. Indossare i guanti di protezione.

Durante il lavoro con il tagliasiepi indossare sempre occhiali protettivi, guanti di protezione e calzature adatte.

Durante il lavoro tenere sempre saldamente l'utensile con entrambe le mani e assumere una postura sicura. Il tagliasiepi è concepito per essere utilizzato da terra e non da una scala o da altre superfici di appoggio instabili. Fare attenzione agli ostacoli nell'area di lavoro, pericolo di inciampo. Tenere la lama lontana dal corpo.

Controllare le superfici da tagliare e rimuovere eventuali fili di ferro o altri corpi estranei.

Quando la lama tagliasiepi si arresta a causa di un ramo particolarmente duro o di un corpo estraneo (ad esempio un fil di ferro in una siepe) e non è possibile rimuovere l'ostacolo tirando indietro l'utensile, è necessario anzitutto spegnere il motore ed estrarre la batteria dall'utensile, prima di rimuovere con le mani la causa del blocco dalla lama tagliasiepi.

Per le altre attività (ad esempio rimozione di rami o materiale tagliato) riporre l'utensile al di fuori dell'area di lavoro.

Riporre l'utensile in modo che nessuno possa ferirsi.

Nei periodi di inutilizzo, rimuovere la batteria dalla macchina.

Per riporre e per trasportare l'utensile inserire sempre la custodia coprilama sulla lama tagliasiepi. (Posizione corretta: con la scritta Metabo rivolta verso l'alto).

Trasportare l'utensile solo dall'impugnatura a staffa.

### Avvertenze di sicurezza inerenti alla batteria



Proteggere le batterie dall'umidità!



Non esporre le batterie al fuoco!



Non utilizzare batterie difettose o deformate!

Non aprire le batterie!

Non toccare o mettere in cortocircuito i contatti delle batterie!



Dalle batterie agli ioni di litio difettose può fuoriuscire un liquido leggermente acido e infiammabile!



Se si verifica una perdita di liquido della batteria e questo entra in contatto con la pelle, risciacquare subito con abbondante acqua. Se il liquido delle batterie ricaricabili entra in contatto con gli occhi, risciacquare con acqua pulita ed affidarsi immediatamente alle cure di un medico!

Prima di eseguire qualsiasi lavoro di regolazione, modifica, manutenzione o pulizia, estrarre il pacco di batterie ricaricabili dal dispositivo.

Prima di inserire la batteria, assicurarsi che la macchina sia spenta.

Durante la rimozione e l'inserimento della batteria, tenere la macchina saldamente in modo tale da evitare di azionare l'interruttore ON/OFF accidentalmente.

In caso di guasto al dispositivo, rimuovere la batteria.

### Trasporto delle batterie agli ioni di litio:

La spedizione delle batterie agli ioni di litio è soggetta alle norme sulle merci pericolose (UN 3480 e UN 3481). Per la spedizione di batterie agli ioni di litio, informarsi sulle norme attualmente in vigore. Chiedere eventualmente informazioni alla ditta di trasporti incaricata. L'imballaggio certificato è disponibile presso Metabo.

Inviare le batterie solo se l'alloggiamento è intatto e non presenta perdite. Rimuovere la batteria dal

dispositivo per la spedizione. Proteggere i contatti dai cortocircuiti (ad esempio isolandoli con del nastro adesivo).



**AVVERTENZA** - Pericoli generici



Leggere le istruzioni per l'uso.



Proteggere il dispositivo dall'umidità. Non esporre alla pioggia. Non utilizzare l'utensile in caso di pioggia o su siepi bagnate.



Indossare occhiali protettivi.



Indossare la protezione dell'udito. L'effetto di un'intensità acustica elevata può danneggiare l'udito.



Tenere le mani lontane dalla lama.

## 5. Panoramica generale

Vedere a pagina 2.

- 1 Custodia coprilama
- 2 Protezione anticortocircuito con accompagnamento del ramo
- 3 Protezione per le mani
- 4 Impugnatura a staffa
- 5 Interruttore impugnatura a staffa (impiego di sicurezza a due mani)
- 6 Lama tagliasiepi
- 7 Blocco accensione: per bloccare il pulsante interruttore (8) al fine di evitare un avviamento accidentale dell'utensile.
- 8 Interruttore (impiego di sicurezza a due mani)
- 9 Tasto di sbloccaggio della batteria
- 10 Batteria
- 11 Tasto dell'indicatore di capacità
- 12 Indicatore di capacità e del livello di carica

## 6. Messa in funzione

### 6.1 Batteria

Prima dell'utilizzo, caricare la batteria.

Ricaricare la batteria in caso di efficienza ridotta.

Le istruzioni di ricarica della batteria sono contenute nelle istruzioni per l'uso del caricabatteria Metabo.

Nelle batterie al litio con indicatore di capacità e di segnalazione del livello di carica (12) (in base alla dotazione):

- Premere il tasto (11): il livello di carica viene visualizzato dalle spie LED.
- Se un LED lampeggia, significa che la batteria è quasi scarica e dev'essere ricaricata.

### 6.2 Rimozione e inserimento della batteria



Durante la rimozione e l'inserimento della batteria, tenere la macchina saldamente in

modo tale da evitare di azionare l'interruttore ON/OFF accidentalmente.

#### Rimozione:

Premere il tasto di sblocco (9) ed estrarre la batteria (10).

#### Inserimento:

Spingere la batteria (10) fino a farla scattare in posizione.

Controllo dell'arresto rapido:

Attivare e disattivare in rapida sequenza l'utensile.

Far riparare l'utensile se il tempo di arresto si prolunga molto.

## 7. Utilizzo

### 7.1 Blocco accensione, accensione e spegnimento (impiego di sicurezza a due mani):

Per accendere l'apparecchio occorre sbloccare il blocco accensione (7).

 Interruttore (8) bloccato.

 Interruttore (8) sbloccato.

- Per accendere: premere l'interruttore (8), premere l'interruttore dell'impugnatura a staffa (5).
- Per spegnere: rilasciare l'interruttore (5) o (8). Fintanto che l'interruttore (8) rimane azionato, il blocco accensione (7) è sbloccato.

Grazie al dispositivo di arresto rapido, la lama taglia siepi si arresta entro 0,08 secondi.

 Far riparare l'utensile se il tempo di arresto si prolunga molto.

### 7.2 Pulizia della lama (dopo ogni impiego)

#### Prima della pulizia:

Spegnere la macchina. Rimuovere la batteria (10) dalla macchina.

 Indossare i guanti di protezione.

Rimuovere le impurità, i resti di foglie e simili (ad es. con un pennello o un panno).

**Dopo la pulizia:** trattare la lama taglia siepi con l'olio per la manutenzione di taglia siepi Metabo 6.30474 o con lo spray a pompa 6.30475 (biodegradabile).

## 8. Manutenzione

Si raccomanda di far affilare le lame consumate presso un'officina specializzata. Controllare periodicamente che le lame non presentino danneggiamenti e, se necessario, farle riparare immediatamente presso un'officina specializzata.

## 9. Accessori

Utilizzare soltanto batterie e accessori originali Metabo o CAS (Cordless Alliance System).

A Caricabatterie: ASC 55, ASC 145, ecc.  
N. ordine: 627044000ASC 55  
N. ordine: 627378000ASC 145 ecc.

B Batterie:  
N. ordine: 625367000 4,0 Ah (LiHD)  
N. ordine: 625368000 5,5 Ah (LiHD)  
N. ordine: 625369000 8,0 Ah (LiHD)  
N. ordine: 625549000 10,0 Ah (LiHD)  
N. ordine: 625596000 2,0 Ah (Li-Ion)  
N. ordine: 625591000 4,0 Ah (Li-Ion)  
N. ordine: 625592000 5,2 Ah (Li-Ion) ecc.

C Olio per la manutenzione dei taglia siepi (biodegradabile), lattina (1 litro)  
N. ordine: 630475000

D Olio per la manutenzione dei taglia siepi (biodegradabile), bomboletta di spray a pompa (0,3 litri)  
N. ordine: 630474000

La gamma completa degli accessori è disponibile all'indirizzo [www.metabo.com](http://www.metabo.com) oppure nel catalogo.

## 10. Riparazione

 Le eventuali riparazioni degli elettrodomestici devono essere eseguite esclusivamente da elettricisti specializzati.

Nel caso di elettrodomestici Metabo che necessitino di riparazioni, rivolgersi al proprio rappresentante di zona. Per gli indirizzi consultare il sito [www.metabo.com](http://www.metabo.com).

Gli elenchi delle parti di ricambio possono essere scaricati dal sito [www.metabo.com](http://www.metabo.com).

## 11. Rispetto dell'ambiente

Attenersi alle norme nazionali riguardo allo smaltimento ecocompatibile e al riciclaggio di macchine fuori servizio, imballaggi e accessori.

Le batterie non devono essere smaltite insieme ai rifiuti domestici! Restituire le batterie difettose o esauste ai commercianti specializzati Metabo!

Non gettare le batterie nell'acqua.

 Solo per i Paesi UE: non smaltire gli elettrodomestici tra i rifiuti domestici! Secondo la Direttiva europea 2012/19/UE sugli utensili elettrici ed elettronici usati e l'applicazione nel diritto nazionale, gli elettrodomestici usati devono essere smaltiti separatamente e sottoposti ad un sistema di riciclaggio eco-compatibile.

Prima di effettuare lo smaltimento, scaricare la batteria all'interno dell'utensile elettrico. Proteggere i contatti dai cortocircuiti (ad esempio isolandoli con del nastro adesivo).

## 12. Dati tecnici

Spiegazioni relative ai dati riportati a pagina 3.

Ci riserviamo il diritto di apportare modifiche nell'ambito dello sviluppo tecnologico.

U = tensione della batteria

- $\varnothing$  max. = spessore di taglio max.  
 L = lunghezza utile della lama  
 $n_0$  = numero di tagli con funzionamento a vuoto  
 m = peso con la batteria più piccola

Valori misurati a norma EN 62841.

Temperatura ambiente consentita durante il funzionamento:  
 da  $-20\text{ }^{\circ}\text{C}$  a  $50\text{ }^{\circ}\text{C}$  (le prestazioni sono limitate con temperature inferiori a  $0\text{ }^{\circ}\text{C}$ ). Temperatura ambiente consentita durante il magazzinaggio: da  $0\text{ }^{\circ}\text{C}$  a  $30\text{ }^{\circ}\text{C}$

== corrente continua

I dati tecnici sopra indicati sono soggetti a tolleranze (secondo gli standard specifici vigenti).



### Valori di emissione

Questi valori consentono di stimare le emissioni dell'elettrotensile e di raffrontarle con altri elettrotensili. In base alle condizioni d'impiego, allo stato dell'elettrotensile o degli utensili accessori, il carico effettivo può risultare superiore o inferiore. Ai fini di una corretta stima, considerare le pause di lavoro e le fasi di carico ridotto. Basandosi su valori stimati e opportunamente adattati, stabilire misure di sicurezza idonee per l'utilizzatore, ad es. di carattere organizzativo.

Valore complessivo delle vibrazioni (somma vettoriale delle tre direzioni) calcolato secondo la norma EN 62841:

$a_h$  = valore di emissione vibrazioni (giri a vuoto)

$K_h$  = incertezza (vibrazioni)

Livello sonoro classe A tipico:

$L_{pA}$  = livello di pressione acustica

$L_{WA}$  = livello di potenza acustica

$K_{pA}$ ,  $K_{WA}$  = incertezza

$L_{WA(G)}$  = livello di emissione sonora garantito secondo 2000/14/CE



Durante il lavoro è possibile che venga superato il livello di rumorosità di 80 dB(A).



**Indossare le protezioni acustiche!**

# Manual original

## 1. Declaración de conformidad

Declaramos bajo nuestra exclusiva responsabilidad que este cortasetos de batería, identificado por tipo y número de serie \*1), cumple todas las disposiciones pertinentes de las directivas \*2) y normas \*3). Documentaciones técnicas en \*4) - véase página 3.

2000/14/CE: Procedimientos de evaluación de la conformidad según el anexo V.

## 2. Uso según su finalidad

El cortasetos a batería ha sido diseñado para la poda de setos y arbustos.

Los posibles daños derivados de un uso inadecuado son responsabilidad exclusiva del usuario.

Se deberán respetar las normas generales reconocidas sobre prevención de accidentes y las indicaciones de seguridad adjuntas.

## 3. Recomendaciones generales de seguridad



Por su propia protección y la de su herramienta eléctrica, preste especial atención a los puntos de texto marcados con este símbolo.



**ADVERTENCIA** – Lea el manual de instrucciones para reducir el riesgo de accidentes.



**ADVERTENCIA: lea íntegramente las indicaciones de seguridad e instrucciones de manejo.** *El incumplimiento de las instrucciones de seguridad siguientes puede dar lugar a descargas eléctricas, incendios y/o lesiones graves.*

**Guarde estas indicaciones de seguridad e instrucciones de manejo en un lugar seguro.** Si entrega su herramienta eléctrica a otra persona, es imprescindible entregar también el presente documento.

## 4. Indicaciones especiales de seguridad

**a) Mantenga todas las partes del cuerpo alejadas de la cuchilla. No intente quitar la broza ni sujetar el material que vaya a cortar mientras la cuchilla esté en movimiento.** La cuchilla continúa moviéndose tras apagar el cortasetos. Cualquier despiste en el manejo del cortasetos puede causarle heridas graves.

**b) Lleve el cortasetos por el mango cuando la cuchilla esté parada y tenga cuidado de no accionar el interruptor.** La sujeción correcta del cortasetos reduce el riesgo de que se produzca una

acción accidental y la consiguiente lesión con la cuchilla.

**c) Durante el transporte o la conservación del cortasetos, se debe colocar siempre la cubierta sobre la cuchilla.** Una manipulación cuidadosa del cortasetos reduce el riesgo de lesiones por corte con la cuchilla.

**d) Asegúrese de que todos los interruptores estén apagados y de que la batería se haya retirado antes de retirar la broza atascada o antes de realizar el mantenimiento de la máquina.** El funcionamiento inesperado del cortasetos mientras se retira el material atascado puede provocar graves lesiones.

**e) Sostenga el cortasetos solo por los asideros con aislamiento, ya que la cuchilla de corte puede cortar líneas eléctricas escondidas.** El contacto de la cuchilla con un cable conductor de corriente puede electrizar también las partes metálicas del equipo y causar una descarga eléctrica.

**f) Mantenga siempre alejados los cables de alimentación de la zona de corte.** Los cables pueden estar escondidos en setos y arbustos y podrían cortarse accidentalmente con la cuchilla.

**g) No emplee el cortasetos si hace mal tiempo, en particular si se esperan tormentas.** Así se reduce el peligro de sufrir el impacto de un rayo.

Deberán buscarse en los setos y arbustos posibles alambradas y cables ocultos.

El manejo del cortasetos no está autorizado para menores de 16 años.

Nunca use la herramienta incompleta o modificada sin autorización expresa.

No conecte la herramienta si alguna pieza o dispositivo de protección faltan o están defectuosos.

La máquina cuenta con un control de seguridad a dos manos. Lleve a reparar la máquina si solo se puede conectarla con un interruptor.

La herramienta dispone de una parada instantánea. Lleve a reparar su herramienta cuando le resulte evidente que el tiempo de parada se prolonga más de lo habitual.

**Use protectores auditivos.** El efecto del ruido puede provocar pérdida auditiva.

Peligro de corte con la cuchilla afilada. No toque la cuchilla. Use guantes protectores.

Lleve siempre gafas protectoras, guantes de trabajo y calzado apropiado a la hora de trabajar con la herramienta.

Siempre que trabaje con la herramienta sujétela con ambas manos y adopte una postura segura. Deberán buscarse en los setos y arbustos posibles alambradas y cables ocultos. El cortasetos se ha diseñado para que el operador trabaje de pie sobre el suelo y no en una escalera u otra superficie inestable. Mantenga despejada la zona de trabajo



para evitar tropiezos. Mantenga la cuchilla de corte alejada del cuerpo.

Examine la superficie que vaya a cortar y retire de ella alambres o cuerpos extraños.

En caso de que las cuchillas se bloqueen al toparse con una rama muy dura o con un cuerpo extraño (un alambre en el seto) que no pueda eliminarse retirando la máquina, se deberá desconectar el motor y sacar de la máquina el acumulador antes de eliminar con las manos la causa del bloqueo.

Para realizar otro tipo de actividades (p. ej., quitar las ramas o la broza cortadas), deje la máquina fuera de la zona de trabajo.

Deje la máquina en un lugar en el que nadie pueda resultar herido.

Extraiga el acumulador de la máquina en caso de no usarla.

Enfunde la cuchilla en el soporte protector a la hora de transportar o almacenar la herramienta. (Introdúzcala correctamente, con el grabado de Metabo mirando hacia arriba).

Agarre la herramienta solo por la empuñadura.

Envíe las baterías únicamente si la carcasa no está deteriorada y no existe fuga de líquido. Extraiga la batería de herramienta para enviarla. Asegure los contactos contra un cortocircuito (p. ej. con cinta adhesiva).



**ADVERTENCIA:** riesgos generales.



Lea el manual de uso.



Proteja el aparato contra la humedad. No lo exponga a la lluvia. No utilice la herramienta con lluvia ni en setos mojados.



Use protección ocular.



Use cascos de protección auditiva. La exposición a niveles de ruido elevados puede causar daños en la capacidad auditiva.



Mantenga las manos alejadas de la cuchilla.

### Indicaciones de seguridad acerca de la batería:



Proteja las baterías contra la humedad.



No ponga las baterías en contacto con el fuego.

No utilice baterías defectuosas ni deformadas.

No abra la batería.

No toque ni ponga en cortocircuito los contactos de la batería.



De las baterías de litio defectuosas puede llegar a salir un líquido ligeramente ácido e inflamable



En caso de que salga líquido de la batería y entre en contacto con la piel, lávese inmediatamente con abundante agua. En caso de que el líquido entrara en contacto con los ojos, lávelos con agua limpia y acuda inmediatamente a un centro médico.

Extraiga la batería de la máquina antes de llevar a cabo cualquier ajuste, reequipamiento, trabajo de mantenimiento o limpieza.

Asegúrese de que la herramienta esté desconectada al insertar la batería.

Sujete la máquina al retirar y colocar la batería de forma que no se pueda activar el interruptor on/off de forma accidental.

Retire siempre la batería si la herramienta está defectuosa.

### Transporte de baterías Li-Ion:

El envío de baterías Li-Ion está sujeto a la ley de transporte de mercancías peligrosas (UN 3480 y UN 3481). En caso de envío, cumpla las normas y directivas actualmente vigentes para el transporte de baterías Li-Ion. Consulte, si es necesario, a su empresa de transporte. Metabo puede facilitarle embalajes certificados.

## 5. Descripción general

Véase la página 2.

- 1 Soporte protector
- 2 Protección antichoque con guía para ramas
- 3 Protección para las manos
- 4 Empuñadura
- 5 Interruptor con empuñadura (manejo de seguridad con ambas manos)
- 6 Cuchilla
- 7 Bloqueo de conexión: para bloquear el interruptor inicial (8) y evitar una conexión inconclusa.
- 8 Interruptor (manejo de seguridad con ambas manos)
- 9 Botón de desbloqueo de la batería
- 10 Batería
- 11 Botón del indicador de capacidad
- 12 Indicador de capacidad y de señal

## 6. Puesta en servicio

### 6.1 Batería

Cargue la batería antes de utilizar la herramienta. Si detecta una disminución de potencia, vuelva a cargar la batería.

Encontrará instrucciones sobre la carga del paquete de baterías en el manual de funcionamiento del equipo de carga de Metabo.

En el caso de las baterías de litio con indicador de capacidad y de señal (12) (según la versión):

- Al presionar la tecla (11), las lámparas LED indican el nivel de carga.
- Si una lámpara LED parpadea, la batería se encuentra prácticamente vacía y debe volver a cargarse.

## 6.2 Extracción e inserción de la batería

 Sujete la máquina al retirar y colocar la batería de forma que no se pueda activar el interruptor on/off de forma accidental.

### Extracción:

Pulse el botón de desbloqueo de la batería (9) y retire la batería (10).

### Inserción:

Empuje la batería (10) hasta que quede encajada.

Comprobación de la parada instantánea:

Conecte la máquina y desconéctela al cabo de un instante.

Lleve a reparar su herramienta cuando le resulte evidente que el tiempo de parada se prolonga más de lo habitual.

## 7. Uso

### 7.1 Bloqueo de conexión, conexión y desconexión (manejo de seguridad con ambas manos):

Para conectar la máquina, se debe soltar el bloqueo de conexión (7).

 Interruptor (8) bloqueado

 Interruptor (8) desbloqueado.

- Conexión: presione el interruptor (8), presione el interruptor con empuñadura (5).
- Desconexión: suelte el interruptor (5) o (8). Mientras el interruptor esté pulsado (8), el bloqueo de conexión (7) estará suelto.

Con la parada instantánea la cuchilla queda completamente inmovilizada al cabo de 0,08 segundos.

 Lleve a reparar su herramienta cuando le resulte evidente que el tiempo de parada se prolonga más de lo habitual.

### 7.2 Limpieza de la cuchilla de corte (después del uso)

#### Antes de la limpieza:

Desconecte la máquina. Extraiga la batería (10) de la máquina.

 Use guantes protectores.

Retire la suciedad, los restos de hojas, etc. (por ejemplo, con un pincel o un paño)

**Después de la limpieza:** lubrique la cuchilla con aceite especial para cortasetos Metabo 6.30474 o con la bomba pulverizadora 6.30475 (biodegradable).

## 8. Mantenimiento

Se recomienda llevar a afilar la cuchilla de corte desgastada a un taller especializado. Compruebe regularmente que la cuchilla de corte se encuentre en buen estado y llévela a un taller especializado si fuera necesario.

## 9. Accesorios

Utilice solo baterías y accesorios originales de Metabo o CAS (Cordless Alliance System).

- A Cargador: ASC 55, ASC 145, etc.  
N.º de pedido: 627044000ASC 55  
N.º de pedido: 627378000ASC 145 etc.
- B Acumuladores:  
N.º de pedido: 625367000 4,0 Ah (LiHD)  
N.º de pedido: 625368000 5,5 Ah (LiHD)  
N.º de pedido: 625369000 8,0 Ah (LiHD)  
N.º de pedido: 625549000 10,0 Ah (LiHD)  
N.º de pedido: 6255960002,0 Ah (Li-Ion)  
N.º de pedido: 6255910004,0 Ah (Li-Ion)  
N.º de pedido: 6255920005,2 Ah (Li-Ion) etc.
- C Aceite especial para cortasetos (biodegradable) en lata (1 litro)  
N.º de pedido: 630475000
- D Aceite especial para cortasetos (biodegradable) en bomba pulverizadora (0,3 litros)  
N.º de pedido: 630474000

Para consultar el programa completo de accesorios, véase [www.metabo.com](http://www.metabo.com) o nuestro catálogo.

## 10. Reparación

 Las reparaciones de herramientas eléctricas solamente deben ser efectuadas por electricistas especializados.

En caso de que sea necesario reparar herramientas eléctricas, diríjase a su representante de Metabo. En la página [www.metabo.com](http://www.metabo.com) encontrará las direcciones necesarias.

En la página web [www.metabo.com](http://www.metabo.com) puede descargarse las listas de repuestos.

## 11. Protección del medio ambiente

Cumpla lo estipulado por las normativas nacionales relativas a la gestión ecológica de los residuos y al reciclaje de herramientas, embalaje y accesorios usados.

Las baterías no deben desecharse junto con la basura doméstica. Devuelva las baterías defectuosas o gastadas a su distribuidor Metabo. No sumerja la batería en agua.

 Solo para países de la UE: no tire las herramientas eléctricas a la basura doméstica. Según la directiva europea 2012/19/UE sobre residuos de aparatos eléctricos y electrónicos y las correspondientes legislaciones nacionales, las herramientas eléctricas usadas deben recogerse por separado y reciclarse de modo respetuoso con el medio ambiente. Antes de desechar descargue la batería en la herramienta eléctrica. Asegure los contactos contra un cortocircuito (p. ej. con cinta adhesiva).

## 12. Datos técnicos

Notas explicativas sobre la información de la página 3.

Nos reservamos el derecho a efectuar modificaciones en función de las innovaciones tecnológicas.

U = Tensión de la batería  
 $\varnothing$  máx.=máximo espesor de corte  
 L = Longitud utilizable de la cuchilla  
 $n_0$  = Número de cortes con marcha en vacío  
 m = Peso con la batería más pequeña

Valores de medición establecidos de acuerdo con EN 62841.

Temperatura ambiental admitida durante el funcionamiento:  
 de -20 °C a 50 °C (rendimiento limitado en caso de temperaturas inferiores a 0 °C). Temperatura ambiental admitida durante el almacenamiento: de 0 °C a 30 °C

== Corriente continua

Las especificaciones técnicas aquí indicadas están sujetas a rangos de tolerancia (conforme a las normas vigentes).

### Valores de emisiones

Estos valores permiten evaluar las emisiones de la herramienta eléctrica y la comparación de diferentes herramientas eléctricas. Dependiendo de las condiciones de uso, del estado de la herramienta eléctrica o de las herramientas que se utilicen, la carga real puede ser mayor o menor. Para realizar la valoración tenga en cuenta las pausas de trabajo y las fases de trabajo a carga reducida. Determine, a partir de los valores estimados, las medidas de seguridad para el usuario, p.ej. medidas organizativas.

Valor total de vibraciones (suma vectorial de tres direcciones) determinado según EN 62841:

$a_h$  = Valor de emisión de vibraciones (funcionamiento en vacío)

$K_h$  = Inseguridad (vibración)

Niveles acústicos típicos evaluados A:

$L_{pA}$  = Nivel de intensidad acústica

$L_{WA}$  = Nivel de potencia acústica

$K_{pA}$ ,  $K_{WA}$ = Inseguridad

$L_{WA(G)}$  = Nivel de potencia acústica garantizado según 2000/14/CE



Al trabajar, el nivel de ruido puede superar los 80 dB(A).

 ¡Usar protección auditiva!

# Manual original

## 1. Declaração de conformidade

Declaramos, sob nossa responsabilidade: estes corta-sebes sem fio, identificados por tipo e número de série \*1), estão em conformidade com todas as disposições aplicáveis das Diretivas \*2) e Normas \*3). Documentações técnicas no \*4) - ver página 3.

2000/14/CE: Processo de avaliação da conformidade de acordo com o anexo V.

## 2. Utilização correta

O corta-sebes sem fio é apropriado para o corte de sebes e arbustos.

O utilizador é inteiramente responsável por danos que advenham de uma utilização indevida.

Deverá sempre respeitar as normas gerais de prevenção de acidentes aplicáveis e as indicações de segurança juntamente fornecidas.

## 3. Indicações gerais de segurança



Para a sua própria proteção e para proteção da sua ferramenta elétrica, respeite as partes do texto identificadas com este símbolo!



**AVISO** - Ler o manual de instruções para reduzir o risco de ferimentos.



**AVISO Leia todas as indicações de segurança e instruções.** *Caso as indicações de segurança e as instruções não sejam respeitadas podem ocorrer choques elétricos, incêndios e/ou ferimentos graves.*

**Guarde todas as indicações de segurança e instruções para consultas futuras.**

Quando entregar esta ferramenta elétrica a terceiros, faça-o sempre acompanhado destes documentos.

## 4. Indicações especiais de segurança

**a) Mantenha todas as partes do corpo afastadas da lâmina. Não tente remover material cortado com as lâminas em rotação, nem mesmo segurar firmemente o material a ser cortado.** A lâmina continua a movimentar-se mesmo depois de desligar o botão. Um momento de desatenção ao utilizar o corta-sebes pode provocar ferimentos graves.

**b) Transporte o corta-sebes pelo punho com a lâmina imobilizada e certifique-se de que não aciona o botão.** O transporte correto do corta-sebes reduz o perigo de colocação em funcionamento acidental e, através disso, de ferimentos provocados pela lâmina.

**c) Ao transportar ou armazenar o corta-sebes deverá colocar sempre a cobertura por cima da lâmina.** O manuseamento correto do corta-sebes reduz o perigo de ferimentos provocados pela lâmina.

**d) Certifique-se de que todos os botões estão desligados e de que a bateria foi removida antes de remover material cortado encravado ou de efetuar a manutenção da máquina.** Um funcionamento inesperado do corta-sebes durante a remoção de material encravado pode provocar ferimentos sérios.

**e) Segure o corta-sebes apenas nas superfícies isoladas do punho, uma vez que a lâmina de corte pode atingir condutores de corrente ocultos.** O contacto da lâmina com um cabo condutor de tensão pode também colocar peças metálicas do aparelho sob tensão e provocar um choque elétrico.

**f) Mantenha quaisquer cabos de alimentação afastados da área de corte.** Os cabos podem estar escondidos entre as sebes e os arbustos e ser cortados acidentalmente pela lâmina.

**g) Não utilize o corta-sebes em caso de condições meteorológicas desfavoráveis, principalmente, em caso de risco de tempestade.** Isto reduz o perigo de ser atingido por um raio.

Verifique se existem cercas de arame e fios ocultos nas sebes e arbustos.

Pessoas com idade inferior a 16 anos não podem operar o corta-sebes.

Nunca deverá utilizar uma máquina incompleta ou uma máquina na qual tenha sido efetuada uma alteração não autorizada.

Não ligar a máquina, caso falem peças no aparelho ou equipamentos de proteção ou em caso de danos.

A máquina oferece uma operação de segurança com as duas mãos. A máquina deve ser reparada caso esta possa ser ligada apenas com um botão.

A máquina dispõe de uma paragem rápida. Solicitar a reparação da máquina, assim que o tempo de travagem da máquina aumentar significativamente.

**Use proteção auditiva.** As influências de ruídos podem provocar a perda de audição.

Perigo de ferimentos devido a lâminas de corte afiadas. Não tocar nas lâminas. Usar luvas de proteção.

Ao trabalhar com o corta-sebes, usar sempre óculos de proteção, luvas de proteção e calçado apropriado.

Ao trabalhar, segurar a máquina sempre com ambas as mãos e adotar uma postura segura. O corta-sebes está previsto para trabalhos nos quais o operador se encontra no chão e não em cima de uma escada ou outras superfícies instáveis. Ter em consideração os obstáculos na área de trabalho, existe perigo de tropeçar. Manter a lâmina de corte afastada do corpo.

Inspecionar a superfície a cortar e remover arames ou outros corpos estranhos.

Se as lâminas de corte forem imobilizadas devido a um ramo particularmente duro ou a corpos estranhos (arame num arbusto) e o bloqueio não possa ser eliminado puxando a máquina para trás, deverá primeiro desligar o motor e retirar a bateria da máquina, antes de retirar a causa do bloqueio da lâmina de corte com a mão.

Para a execução de outras tarefas (por exemplo, a remoção de ramos ou material cortado), colocar a máquina fora da área de trabalho.

Pousar a máquina de forma a que ninguém possa ser colocado em perigo.

Retirar a bateria da máquina quando esta não estiver a ser utilizada.

Para armazenar e para o transporte, deslizar sempre a capa de proteção sobre a lâmina de corte. (Deslize-a da forma correta: a inscrição Metabo aponta para cima).

Transportar a máquina apenas pelo punho fechado.

### Indicações de segurança sobre a bateria:

 proteger as baterias de humidade!

 Não expor as baterias a fogo!

Não utilizar baterias danificadas ou deformadas!  
 Não abrir as baterias!  
 Não tocar nem curto-circuitar os contactos das baterias!

 As baterias de iões de lítio danificadas podem verter um líquido ligeiramente ácido e inflamável!

 Caso as baterias vertam líquido e o mesmo entre em contacto com a pele, deverá lavar imediatamente com água abundante. Se o líquido das baterias entrar em contacto com os seus olhos, lave-os com água limpa e consulte imediatamente um médico!

Remover a bateria da máquina antes de realizar qualquer ajuste, conversão, manutenção ou limpeza.

Certifique-se de que a máquina está desligada ao inserir a bateria.

Segurar firmemente a máquina ao retirar e colocar a bateria, de forma a que a o botão de ligar/desligar não possa ser acionado inadvertidamente.

Retirar a bateria da máquina, caso a máquina esteja avariada.

### Transporte das baterias de iões de lítio:

a expedição de baterias de iões de lítio deverá ocorrer em conformidade com as leis de transporte de mercadorias perigosas (UN 3480 e UN 3481). Informe-se sobre as normas atualmente em vigor para a expedição de baterias de iões de lítio. Se necessário, informe-se junto da sua empresa transportadora. Poderá obter uma embalagem certificada junto da Metabo.

A bateria apenas poderá ser expedida caso a caixa não apresente danos e não esteja a verter líquido. Para a expedição, retirar a bateria da máquina. Proteger os contactos contra curto-circuito (por exemplo, isolar com fita adesiva).

 **AVISO** - Perigos gerais

 Ler o manual de instruções.

 Proteja o seu aparelho de humidade. Não expor à chuva. Não utilizar em caso de chuva ou em sebes molhadas.

 Usar proteção ocular.

 Usar proteção auditiva. Uma exposição a elevados níveis de ruído pode provocar problemas de audição.

 Mantenha as mãos afastadas da lâmina.

## 5. Vista geral

Ver página 2.

- 1 Capa de proteção
- 2 Proteção contra impactos com alimentação de ramos
- 3 Resguardo para mãos
- 4 Punho fechado
- 5 Botão no punho fechado (operação de segurança com as duas mãos)
- 6 Lâmina de corte
- 7 Bloqueio contra ligação: para bloquear o gatilho (8) de forma a evitar uma ligação inadvertida.
- 8 Botão (operação de segurança com as duas mãos)
- 9 Botão para desbloqueio da bateria
- 10 Bateria
- 11 Botão do indicador de capacidade
- 12 Indicador de capacidade e de sinalização

## 6. Colocação em funcionamento

### 6.1 Bateria

Antes de utilizar, carregar a bateria.  
 Recarregar a bateria em caso de perda de rendimento.

Poderá encontrar instruções sobre o carregamento da bateria no manual de instruções do carregador Metabo.

No caso de baterias de iões de lítio com indicador de capacidade e de sinalização (12) (consoante o equipamento):

- prima a tecla (11) e o estado de carga será indicado através das lâmpadas LED.
- Assim que uma lâmpada LED pisca, significa que a bateria está quase descarregada e terá que ser recarregada.

## 6.2 Retirar, inserir a bateria

 Segurar firmemente a máquina ao retirar e colocar a bateria, de forma a que a o botão de ligar/desligar não possa ser acionado inadvertidamente.

**Retirar:**  
pressionar o botão de desbloqueio da bateria (9) e retirar a bateria (10) para fora.

**Colocar:**  
inserir a bateria (10) até engatar.

Verificar a paragem rápida:  
ligar e voltar a desligar rapidamente a máquina.  
Solicitar a reparação da máquina, assim que o tempo de travagem da máquina aumentar significativamente.

## 7. Utilização

### 7.1 bloqueio contra ligação, ligar e desligar (operação de segurança com as duas mãos):

para ligar a máquina deverá soltar o bloqueio contra ligação (7).

 Botão (8) bloqueado.

 Botão (8) desbloqueado.

- Ligar: pressionar o botão (8), pressionar o botão do estribo (5).
- Desligar: soltar o botão (5) ou (8). Enquanto o botão (8) estiver pressionado, significa que o bloqueio contra ligação (7) está solto.

Através da paragem rápida, as lâminas de corte são immobilizadas no espaço de 0,08 segundos.

 Solicitar a reparação da máquina, assim que o tempo de travagem da máquina aumentar significativamente.

### 7.2 Limpeza da lâmina de corte (após cada utilização)

 **Antes de limpar:**  
desligar a máquina. Retirar a bateria (10) da máquina.

 Usar luvas de proteção.

Remover as impurezas, os resíduos de folhas e semelhantes (por exemplo com um pincel ou pano)

**Após a limpeza:** tratar a lâmina de corte com óleo de conservação para corta-sebes da Metabo 6.30474 ou spray de lubrificação 6.30475 (biodegradável).

## 8. Manutenção

Recomendamos que as lâminas de corte que tenham ficado rombas, sejam afiadas por uma oficina especializada. Verificar regularmente se a lâmina de corte apresenta danos e, se necessário, solicitar imediatamente a reparação por parte de uma oficina especializada.

## 9. Acessórios

Utilize apenas baterias e acessórios originais Metabo ou CAS (Cordless Alliance System).

- A Carregadores: ASC 55, ASC 145, etc.  
N.º de pedido: 627044000ASC 55  
N.º de pedido: 627378000ASC 145  
etc.
- B Baterias:  
N.º de pedido: 625367000 4,0 Ah (LiHD)  
N.º de pedido: 625368000 5,5 Ah (LiHD)  
N.º de pedido: 625369000 8,0 Ah (LiHD)  
N.º de pedido: 625549000 10,0 Ah (LiHD)  
N.º de pedido: 625596000 2,0 Ah (iões de lítio)  
N.º de pedido: 625591000 4,0 Ah (iões de lítio)  
N.º de pedido: 625592000 5,2 Ah (iões de lítio)  
etc.
- C Óleo de conservação para corta-sebes (biodegradável), lata (1 litro)  
N.º de pedido: 630475000
- D Óleo de conservação para corta-sebes (biodegradável), lata de spray (0,3 litros)  
N.º de pedido: 630474000

Poderá consultar o programa completo de acessórios em [www.metabo.com](http://www.metabo.com) ou no catálogo.

## 10. Reparações

 As reparações em ferramentas elétricas apenas devem ser efetuadas por electricistas! Caso as ferramentas elétricas Metabo necessitem de reparações, dirija-se ao seu representante Metabo. Consulte os endereços em [www.metabo.com](http://www.metabo.com)

Poderá descarregar as listas de peças sobressalentes em [www.metabo.com](http://www.metabo.com)

## 11. Proteção do ambiente

Respeite as determinações nacionais sobre a eliminação ecológica e sobre a reciclagem de máquinas usadas, embalagens e acessórios.

As baterias não podem ser eliminadas juntamente com o lixo doméstico! Devolver as baterias danificadas ou usadas ao revendedor Metabo!

Não atirar as baterias para a água.

 Apenas para países da UE: não colocar as ferramentas elétricas no lixo doméstico! De acordo com a diretiva europeia 2012/19/UE sobre equipamentos elétricos e eletrónicos usados, e na conversão ao direito nacional, as ferramentas elétricas usadas devem ser recolhidas em separado e entregues a uma reciclagem ecologicamente correta.

Antes de eliminar a bateria, descarregue-a na ferramenta elétrica. Proteger os contactos contra curto-circuito (por exemplo, isolar com fita adesiva).

## 12. Dados técnicos

Explicações sobre os dados na página 3.

Reservamo-nos o direito de proceder a alterações relacionadas com o progresso tecnológico.

U = Tensão da bateria  
 $\varnothing$  max. = Espessura de corte máxima  
 L = Comprimento útil da lâmina  
 $n_0$  = Número de cortes na marcha em vazio  
 m = Peso com bateria mais pequena

Valores medidos determinados de acordo com a EN 62841.

Temperatura ambiente admissível durante o funcionamento:

-20 °C até 50 °C (potência limitada no caso de temperaturas abaixo dos 0 °C). Temperatura ambiente permitida em caso de armazenamento: 0 °C até 30 °C.

== Corrente contínua

Os dados técnicos indicados são tolerantes (de acordo com os padrões individuais válidos).



### Valores da emissão

Estes valores possibilitam a avaliação de emissões da ferramenta elétrica e a comparação com diversas ferramentas elétricas. Consoante as condições de utilização, o estado da ferramenta elétrica ou das ferramentas acopláveis, a sobrecarga efetiva poderá ser superior ou inferior. Para a avaliação, deverá ainda considerar os intervalos de trabalho e as fases com menores sobrecargas. Com base nos respetivos valores avaliados deverá determinar a aplicação de medidas de proteção para o utilizador, por ex. medidas a nível de organização.

Valor total de vibrações (soma vetorial de três direções) determinado de acordo com a EN 62841:

$a_h$  = Valor da emissão de vibrações (marcha em vazio)

$K_h$  = Insegurança (vibração)

Valores típicos e ponderados pela escala A para o ruído:

$L_{pA}$  = Nível sonoro

$L_{WA}$  = Nível de potência sonora

$K_{pA}$ ,  $K_{WA}$  = Insegurança

$L_{WA(G)}$  = Nível de potência sonora garantido conforme 2000/14/CE



Durante o trabalho, o nível de ruído pode exceder os 80 dB(A).



**Usar proteção auditiva!**

# Bruksanvisning i original

## 1. Försäkran om överensstämmelse

Vi försäkrar på eget ansvar att den batteridrivna häcksaxen med typ- och serienummer \*1) uppfyller kraven i gällande direktiv \*2) och standarder \*3). Teknisk dokumentation \*4) – se sidan 3.

2000/14/EG: Utvärderingsmetod för överensstämmelse enligt bilaga V.

## 2. Föreskriven användning

Den sladdlösa häcksaxen är avsedd för klippning av häckar och buskar.

Användaren ansvarar själv för skador som orsakas av felaktig användning.

Allmänna föreskrifter om olycksförebyggande samt bifogade säkerhetsanvisningar måste följas.

## 3. Allmänna säkerhetsanvisningar



Följ anvisningarna i textavsnitten med den här symbolen för att förebygga personskador och skador på elverktyget!



**WARNING** – Läs igenom bruksanvisningen för att minska risken för skador.



**WARNING! Läs igenom alla säkerhetsanvisningar och anvisningar.**

*Om säkerhetsanvisningar och anvisningar inte beaktas kan det leda till elstöt, brand och/eller svåra personskador.*

**Spara säkerhetsanvisningar och anvisningar för framtida bruk.**

Elverktyget överlämnas tillsammans med de här dokumenten.

## 4. Särskilda säkerhetsanvisningar

**a) Se till så att inga kroppsdelar kommer i kontakt med kniven. Ta aldrig bort klippt material och håll aldrig i sånt som ska klippas när knivarna är i rörelse.** Knivarna fortsätter att röra sig även när brytaren slagits ifrån. Ett ögonblicks oaktsamhet kan leda till svåra skador när du klipper med häcksaxen.

**b) Bär häcksaxen från handtaget när kniven står stilla och se till så att du inte aktiverar brytaren.** Genom att bära häcksaxen på rätt sätt minskar du risken för att den startas av misstag så att kniven orsakar personskador.

**c) Sätt alltid skyddet på kniven när du transporterar och förvarar häcksaxen.** Använd häcksaxen korrekt för att minska risken för skador på kniven.

**d) Se till att alla brytare är frånslogna och att batteripaketet har tagits ut innan du avlägsnar klippt material som fastnat eller underhåller maskinen.** Om häcksaxen plötsligt startar när man avlägsnar material som fastnat kan det leda till allvarliga personskador.

**e) Håll alltid häcksaxen i de isolerade greppen när du jobbar eftersom kniven kan komma i kontakt med dolda elledningar.** Kontakt mellan kniv och strömförande ledning kan spänningssätta maskinens metalldelar, så att du får en stöt.

**f) Håll alla nätledningar borta från klippområdet.** Ledningar kan vara dolda i häckar och buskar och klippas av misstag med kniven.

**g) Använd inte häcksaxen i dåligt väder, särskilt inte om det finns risk för åska.** Det minskar risken för att träffas av blixten.

Kontrollera att det inte finns taggtråd och dolda ledningar i häckar och buskar.

Låt inte personer under 16 år använda häcksaxen.

Använd aldrig en trasig eller modifierad maskin med otillåtna ändringar.

Slå aldrig på maskinen om maskindelar eller skyddsanordningar saknas eller är trasiga.

Maskinen har en säkerhetsbrytare med tvåhandsmanövrering. Om du kan slå på maskinen med bara en brytare, reparera maskinen.

Maskinen har ett snabbstopp. Om inbromsningstiden blivit avsevärt längre, reparera maskinen.

**Använd hörselskydd.** Buller kan ge hörselskador.

Risk för personskador på grund av vass klippkniv. Rör aldrig klippkniven. Använd arbetshandskar.

Använd alltid skyddsglasögon, arbetshandskar och lämpliga skor när du arbetar med häcksaxen.

Håll alltid maskinen med båda händerna och stå stadigt. Häcksaxen är avsedd för arbeten där användaren står på marken och inte på en stege eller annat ostabilt underlag. Se upp för hinder i arbetsområdet - snubbelrisk. Håll alltid klippkniven ut från kroppen.

Kontrollera ytan du ska klippa och ta bort sladdar och andra främmande föremål.

Om klippkniven stannar på grund av en hård kvist eller främmande föremål (träd i häcken) och blockeringen inte kan åtgärdas genom att dra tillbaka maskinen, så måste du först slå av motorn och ta ur batteriet ur maskinen innan du åtgärdar felet för hand på klippkniven.

När du gör annat (t.ex. tar bort grenar och klipp), lägg ifrån dig maskinen utanför arbetsområdet.

Lägg maskinen, så att ingen kan skadas av den.

Ta ut batteriet ur maskinen när du inte använder den.

Sätt alltid på svärdskyddet när du transporterar och förvarar häcksaxen. (Skjut på det ordentligt: Metabo-loggan ska vara uppåt).



Bär alltid maskinen i bygelhandtaget.

### Säkerhetsanvisningar till batteriet:



Skydda batterierna mot fukt!



Skydda batterierna mot brand!

Använd aldrig trasiga eller deformerade batterier!

Öppna aldrig batterierna!

Vidrör eller kortslut aldrig batteripolerna!



Trasiga litiumjonbatterier kan läcka en något sur, brännbar vätska!



Om du får läckande batterivätska på huden, spola direkt med rikliga mängder vatten. Får du batterivätska i ögonen, skölj med rent vatten och sök omedelbart läkarvård!

Ta ut batterierna ur maskinen innan inställningar, ombyggnad, underhåll eller rengöring utförs.

Se till att maskinen är frånkopplad när du sätter i batteriet.

När du tar ut och sätter in batteripaketet ska du hålla fast maskinen så att strömbrytaren inte kan aktiveras av misstag.

Ta ut batteriet ur maskinen om maskinen är defekt.

### Transport av litiumjonbatterier:

Frakt av litiumjonbatterier regleras av bestämmelserna för farligt gods (UN 3480 och UN 3481). Fraktdokumentet för litiumjonbatterier ska uppfylla gällande föreskrifter. Kontakta transportföretaget för mer information. Det finns certifierat förpackningsmaterial att få hos Metabo.

Skicka endast batterier om kåpan är oskadd och det inte sipprar ut någon vätska. Ta ut batteriet ur maskinen för att skicka det. Säkra kontakterna mot kortslutning (isolera t.ex. med tejp).



**VARNING!** - Allmänna risker



Läs igenom bruksanvisningen.



Skydda laddaren mot fukt. Skydda mot regn. Klipp aldrig när det regnar eller om häcken är fuktig.



Använd ögonskydd.



Använd hörselskydd. Påverkan av högt buller kan ge hörselskador.



Håll händerna borta från kniven.

## 5. Översikt

Se sida 2.

- 1 Förvaringsbehållare
- 2 Stötskydd med grenmatning
- 3 Handskydd

- 4 Bygelhandtag
- 5 Brytare med bygelhandtag (säkerhetsbrytare med tvåhandsmanövrering)
- 6 Klippkniv
- 7 Startspärr: Oavsiktlig inkoppling undviks genom att strömbrytaren (8) låses.
- 8 Strömbrytare (säkerhetsbrytare med tvåhandsmanövrering)
- 9 Knapp för att lossa batteriet
- 10 Batteri
- 11 Laddindikeringsknapp
- 12 Ladd- och signalindikeringsknapp

## 6. Driftstart

### 6.1 Batteripaket

Ladda batteriet före användning.

Ladda batteriet när effekten avtar.

Anvisningar för laddning av batteripaketet finns i bruksanvisningen till Metabo-laddaren.

Gäller litiumjonbatterier med kapacitets- och signalindikeringsknapp (12) (beroende på utförande):

- Tryck på knappen (11), så ger LED-lamporna laddindikeringsknapp.
- Om en LED-lampa blinkar, så är batteriet nästan urladdat och kräver laddning igen.

### 6.2 Ta ut, sätta i batteriet



När du tar ut och sätter in batteripaketet ska du hålla fast maskinen så att strömbrytaren inte kan aktiveras av misstag.

**Ta av:**

Tryck på knappen för upplåsning av batteripaketet (9) och dra bort batteriet (10).

**Montering:**

Skjut på batteripaketet (10) tills det snäpper fast.

Kontrollera snabbstoppet:

Slå på och av maskinen kort.

Om inbromsningstiden blivit avsevärt längre, reparera maskinen.

## 7. Användning

### 7.1 Startspärr, till- och fränslagning (säkerhetsbrytare med tvåhandsmanövrering):

Startspärren (7) måste lossas för att maskinen ska kunna slås på.

Brytaren (8) låst

Brytaren (8) upplåst.

- Start: Tryck på brytaren (8), tryck på bygelbrytaren (5).
- Fränslagning: Släpp brytaren (5) eller (8). Startspärren (7) är lossad så länge brytaren (8) är intryckt.

Snabbstoppet stannar klippknivarna inom 0,08 sekunder.

 Om inbromsningstiden blivit avsevärt längre, reparera maskinen.

## 7.2 Rengöring av klippkniven (efter varje användning)

 **Före rengöring:**  
Stäng av maskinen. Ta ut batteripaketet (10) ur maskinen.

 Använd arbetshandskar.

Avlägsna smuts, bladrester eller liknande (t.ex. med pensel eller duk)

**Efter rengöring:** Olja in klippkniven med Metabos häcksaxolja 6.30474 eller pumpray 6.30475 (biologiskt nedbrytbar).

## 8. Underhåll

Vi rekommenderar att du lämnar in slöa klippknivar för slipning. Kontrollera med jämna mellanrum att klippknivarna inte är skadade och lämna ev. in dem för åtgärd.

## 9. Tillbehör

Använd endast Metabo- eller CAS-batteripaket (Cordless Alliance System) och tillbehör i original.

- A Laddare: ASC 55, ASC 145, etc.  
Best.nr: 627044000ASC 55  
Best.nr: 627378000ASC 145 osv.
- B Batteripaket:  
Best.nr: 625367000 4,0 Ah (LiHD)  
Best.nr: 625368000 5,5 Ah (LiHD)  
Best.nr: 625369000 8,0 Ah (LiHD)  
Best.nr: 625549000 10,0 Ah (LiHD)  
Best.nr: 625596000 2,0 Ah (lijon)  
Best.nr: 625591000 4,0 Ah (lijon)  
Best.nr: 625592000 5,2 Ah (lijon) osv.
- C Häcksaxolja (biologiskt nedbrytbar), 1-litersburk  
Best.nr: 630475000
- D Häcksaxolja (biologiskt nedbrytbar), pumprayburk (0,3 liter)  
Best.nr: 630474000

Ett komplett tillbehörssortiment hittar du på [www.metabo.com](http://www.metabo.com) eller i katalogen.

## 10. Reparation

 Reparation av elverktyg får endast utföras av behörig elektriker!

Metabo-elverktyg som behöver repareras ska skickas till din Metabo-återförsäljare. För adresser, se [www.metabo.com](http://www.metabo.com).

Du kan hämta reservdelslistor på [www.metabo.com](http://www.metabo.com).

## 11. Miljöskydd

Följ nationella miljöföreskrifter för omhändertagande och återvinning av uttjänta maskiner, förpackningar och tillbehör.

Släng aldrig batterier i hushållssoporna! Lämna tillbaka trasiga eller förbrukade batterier till Metabos återförsäljare!

Kasta inte batterierna i vattnet.



Gäller endast för EU-länder: Släng inte uttjänta elverktyg i hushållssoporna! Enligt Europaparlamentets och rådets direktiv 2012/19/EU om avfall som utgörs av eller innehåller elektriska eller elektroniska produkter och dess införlivande i den nationella lagstiftningen ska elektriska verktyg samlas in separat och återvinnas på ett miljövänligt sätt.

Ladda ur batteriet i elverktyget före återvinning. Säkra kontaktarna mot kortslutning (isolera t.ex. med tejp).

## 12. Tekniska specifikationer

Förklaringar till uppgifterna finns på sida 3.

Med reservation för tekniska ändringar.

U = Batterispänning  
 ø max. = maximal klippkapacitet  
 L = användbar knivlängd  
 n<sub>0</sub> = antal snitt vid tomgång  
 m = Vikt med minsta batteriet

Mätvärdena är uppmätta enligt EN 62841.

Tillåten omgivningstemperatur under drift:  
 -20 °C till 50 °C (begränsad prestanda i temperaturer under 0 °C). Tillåten omgivningstemperatur vid lagring: 0 °C till 30 °C  
 --- Likström

I de tekniska specifikationerna ovan tas även hänsyn till toleranserna (i enlighet med gällande standarder).



### Utsläppsvärden

Dessa värden medger en bedömning av elverktygets utsläpp samt jämförelse med andra eldrivna verktyg. Beroende på förhållandena, elverktygets skick och hur verktygen används kan de faktiska värdena vara högre eller lägre. Räkna även med pauser och perioder med lägre belastning. Använd de uppskattade värdena för att ta fram skyddsåtgärder för användaren, t.ex. organisatoriska åtgärder.

**Totalt vibrationsvärde** (vektorsumma i tre riktningar) räknas fram enligt EN 62841:

a<sub>h</sub> = Vibrationsemissionsvärde (obelastad)  
 K<sub>h</sub> = Onoggrannhet (vibrationer)

**Typisk A-värderad bullernivå:**

L<sub>pA</sub> = Ljudtrycksnivå  
 L<sub>WA</sub> = Ljudeffektnivå  
 K<sub>pA</sub>, K<sub>WA</sub> = Onoggrannhet  
 L<sub>WA(G)</sub> = garanterad ljudeffektnivå enligt 2000/14/EG



Vid arbete kan ljudnivån överskrida 80 dB(A).



**Använd hörselskydd!**

# Alkuperäiset ohjeet

## 1. Vaatimustenmukaisuusvakuutus

Vakuutamme yksinomaisella vastuullamme, että nämä akkupensasleikkurit, merkitty tyypitunnuksella ja sarjanumerolla (\*1), vastaavat direktiivien (\*2) ja standardien (\*3) kaikkia asiaankuuluvia määräyksiä. Tekniset asiakirjat, säilytyspaikka (\*4) – katso sivu 3.

2000/14/EY: Vaatimustenmukaisuuden arviointimenetelmä liitteen V mukaan.

## 2. Tarkoituksenmukainen käyttö

Akkupensasleikkuri sopii pensasaitojen ja pensaiden leikkaamiseen.

Määräystenvastaisesta käytöstä aiheutuviasta vaurioista vastaa ainoastaan käyttäjä.

Yleisesti hyväksytyjä tapaturmantorjuntamääräyksiä ja oheisia turvallisuusohjeita on noudatettava.

## 3. Yleiset turvallisuusohjeet



Ota huomioon tällä symbolilla merkityt tekstikohdat suojataksesi itsesi ja sähkötyökäsi!



**VAROITUS** – Lue käyttöohjeet loukkaantumista varten.



**VAROITUS** Lue kaikki turvallisuusohjeet ja muut ohjeet. Turvallisuusohjeiden ja muiden ohjeiden noudattamatta jättäminen saattaa aiheuttaa sähköiskun, tulipalon ja/tai vakavia loukkaantumisia.

**Säilytä kaikki turvallisuusohjeet ja muut ohjeet huolellisesti tulevaa käyttöä varten.**

Luovuta sähkötyökalu eteenpäin vain yhdessä näiden asiakirjojen kanssa.

## 4. Erityiset turvallisuusohjeet

**a) Pidä kaikki ruumiinosat kaukana terästä. Älä yritä poistaa lehtiä tai oksia terän pyöriessä äläkä pidä leikkavasta materiaalista kiinni.** Terä liikkuu kytkimen katkaisun jälkeen edelleen. Hetken epätarkkaavaisuus pensasleikkuria käytettäessä voi johtaa vakaviin vammoihin.

**b) Kanna pensasleikkuria kahvasta terän ollessa pysähdyksissä ja varmista, ettet paina virtakytkintä.** Pensasleikkurin oikea kantotapa pienentää tahattoman käytön vaaraa ja täten terän aiheuttamia loukkaantumisia.

**c) Pensasleikkuria kuljettaessa tai säilytettäessä suojus on aina asetettava terän päälle.** Pensasleikkurin asianmukainen käsittely pienentää terän aiheuttamaa loukkaantumista.

**d) Varmista, että kaikki kytkimet on sammutettu ja akku irrotettu ennen kuin poistat**

**kiinni jäänyttä leikattavaa materiaalia tai huollat konetta.** Odottamaton pensasleikkurin käynnistyminen kiinni jäänyttä materiaalia poistettaessa saattaa johtaa vakavaan loukkaantumiseen.

**e) Pidä pensasleikkurista kiinni vain sen eristetyistä kahvapinnoista, koska leikkuuterä voi osua piilossa oleviin sähköjohtoihin.** Terän koskettaminen sähkövirtaa johtavaan johtoon voi tehdä myös metalliosat jännitteisiksi ja aiheuttaa sähköiskun.

**f) Pidä kaikki verkkojohdot aina kaukana leikkuualueelta.** Johdot voivat olla piilossa aidoissa tai puskipissa ja terä voi vahingossa leikata niitä.

**g) Älä käytä pensasleikkuria huonolla ilmalla, varsinkaan jos on ukonilman vaara.** Se pienentää vaaraa, että salama iskee.

Tutki aidat ja pensaat verkkoaitojen ja piilossa olevien johtojen varalta.

Alle 16-vuotiaat henkilöt eivät saa käyttää pensasleikkuria.

Älä koskaan käytä epätäydellistä konetta tai konetta, johon on tehty luvattomia muutoksia.

Älä kytke konetta päälle, jos koneen osia tai suojalaitteita puuttuu tai ne ovat viallisia.

Kone on varustettu turvakäyttö kaksin käsin -järjestelmällä. Vie kone korjattavaksi, jos sen voi käynnistää vain yhdellä katkaisimella.

Koneessa on pikapysäytys. Vie kone korjattavaksi, jos pysähtymisaika on huomattavasti pidentynyt.

**Käytä kuulonsuojaimia.** Melu voi aiheuttaa kuulovammoja.

Terävät teräsarmat aiheuttavat loukkaantumista. Älä kosketa terää. Käytä suojakäsineitä.

Käytä aina suojalaseja, suojakäsineitä ja sopiva jalkineitä pensasleikkurilla työskennellessäsi.

Pidä koneesta aina kiinni molemmin käsin ja ota tukeva asento. Pensasleikkurit on tarkoitettu töihin, joissa käyttäjä seisoo maassa eikä tikkailla tai muilla epävakailta alustoilla. Varo työalueella olevia esteitä, varo tolppia. Pidä leikkuuterä kaukana vartalosta.

Tutki leikkattavat pinnat ja poista langat tai muut vieraat esineet.

Jos leikkuuterät pysähtyvät erityisen kovan oksan tai vieraan esineen takia (rautalanka pensasaidassa) ja ei saa poistettua häiriön aiheuttajaa vetämällä koneen pois pensaasta, tällöin on ensin sammutettava moottori ja otettava akku pois koneesta, ennen kuin jumiutumisen aiheuttaja poistetaan käsin leikkuuterästä.

Muita toimintoja varten (esim. oksien tai muun leikkattavan poistaminen) kone on laitettava työalueen ulkopuolelle.

Laske kone käsistesi siten, että se ei ole kenellekään vaaraksi.

Jos konetta ei käytetä, ota siitä akku pois.

Säilytystä ja kuljetusta varten leikkuuterän päälle on aina laitettava suojus. (Oikea työntö päälle: Metabo-teksti näyttää ylöspäin).

Kanna konetta vain kaarikahvasta.

### Akkua koskevat turvallisuusohjeet:

 Suojaa akut kosteudelta!

 Älä altista akkuja tulelle!

Älä käytä viallisia tai vääntyneitä akkuja!

Älä avaa akkuja!

Älä koske akun koskettimiin äläkä oikosulje niitä!

 Viallisesta litiumioniakusta voi valua ulos lievästi happopitoista, palavaa nestettä!

 Jos akkunestettä valuu ulos ja sitä joutuu iholle, huuhtelee heti runsaalla vedellä. Jos akkunestettä joutuu silmiin, pese puhtaalla vedellä ja hakeudu välittömästi lääkärin hoitoon!

Poista akku laitteesta ennen säätöjen, tarvikevaihdon, huollon tai puhdistuksen suorittamista.

Varmista, että kone on pois päältä, kun laitat akun paikalleen.

Pidä konetta akkua poistaessasi tai paikalleen asettaessasi kädessä siten, että virtakosketinta ei voi painaa vahingossa.

Poista akku viallisesta koneesta.

### Litiumioniakkujen kuljetus:

Litiumioniakkujen lähettämiseen sovelletaan vaarallisten aineiden kuljetusta koskevaa lainsäädäntöä (UN 3480 ja UN 3481). Ota selvää voimassa olevista määräyksistä, kun lähetät litiumioniakkuja. Kysy tarvittaessa neuvoa kuljetusyritykseltä. Sertifioidun pakkauksen voit hankkia Metabolta.

Lähetä akku vain, kun kotelo on ehjä eikä nestettä valu ulos. Ota akku koneesta lähetettäväksi. Varmista koskettimet oikosululta (esim. eristä teipillä).

 **VAROITUS** - Yleiset vaarat

 Lue käyttöohje.

 Suojaa laite kosteudelta. Älä altista sateelle. Älä käytä sateessa tai märässä pensaikoissa.

 Käytä silmäsuojaimia

 Käytä kuulonsuojaimia. Korkea melutaso voi aiheuttaa kuulovaurioita.

 Pidä kädet kaukana terästä.

## 5. Yleiskuva

Katso sivu 2.

- 1 Säilytysuojus
- 2 Kosketussuoja kaksoisohjauksella
- 3 Käsisuoja
- 4 Kaarikahva
- 5 Katkaisin (turvakäyttö kaksin käsin)
- 6 Leikkuuterä
- 7 Kytentäsalpa: Painokytkimen (8) lukitsemiseen tahattoman käynnistämisen estämiseksi.
- 8 Katkaisin (turvakäyttö kaksin käsin)
- 9 Akun lukituksen vapautuspainike
- 10 Akku
- 11 Kapasiteettinäytön painike
- 12 Kapasiteetti- ja signaalinäyttö

## 6. Käyttöönotto

### 6.1 Akku

Lataa akku ennen käyttöä.

Lataa akku uudelleen sen tehon laskiessa.

Akun latausohjeet löydät Metabo-laturin käyttöohjeesta.

Litiumioniakut kapasiteetti- ja signaalinäytöllä (12) (riippuu varusteista):

- Painiketta (11) painamalla LED-valoilla näytetään lataustila.
- Jos jokin LED-valo vilkkuu, akku on lähes tyhjä ja se on jälleen ladattava.

### 6.2 Akun irrottaminen ja kiinnittäminen

 Pidä konetta akkua poistaessasi tai paikalleen asettaessasi kädessä siten, että virtakosketinta ei voi painaa vahingossa.

#### Irrottaminen:

Paina akun avauspainiketta (9) ja vedä akku (10) irti.

#### Kiinnittäminen:

Työnnä akku (10) paikalleen siten, että se lukittuu.

Pikapysäytyksen tarkastus:

Kytke kone lyhyesti päälle ja taas päältä.

Vie kone korjattavaksi, jos pysähtymisaika on huomattavasti pidentynyt.

## 7. Käyttö

### 7.1 Päällekytkennän esto, päälle- ja poiskytkentä (turvakäyttö kaksin käsin -järjestelmällä):

Koneen päällekytkemiseksi on vapautettava päällekytkennän esto (7).

 Kytkin (8) lukittu.

 Kytkin (8) vapautettu.

## fi SUOMI

- Päällekytkentä: Paina kytintä (8), paina kahvakytkintä (5).
- Poiskytkentä: Vapauta kytkin (5) tai (8). Niin kauan kuin kytintä (8) painetaan päällekytkennän esto (7) on vapautettu.

Pikapysäytyksen ansioista leikkuuterä pysähtyy 0,08 sekunnin sisällä.

 Vie kone korjattavaksi, jos pysähtymisaika on huomattavasti pidentynyt.

### 7.2 Leikkuuterän puhdistus (jokaisen käytön jälkeen)

 **Ennen puhdistusta:** Kytke kone pois päältä. Ota akku (10) pois koneesta.

 Käytä suojakäsineitä.

Poista likaantumiset, lehtien jäänteet ym. (esim. pensselillä tai liinalla)

**Puhdistuksen jälkeen:** Käsittele leikkuuterä Metabo-pensasleikkuri huoltoöljyllä 6.30474 tai pumppusprayllä 6.30475 (biologisesti hajoava).

## 8. Huolto

Tytsyneet leikkuuterät kannattaa antaa ammattikorjaamon teroitettaviksi. Tarkasta leikkuuterä vaurioista säännöllisesti ja anna erikoiskorjaamon tarvittaessa korjata se välittömästi.

## 9. Lisätarvikkeet

Käytä vain alkuperäisiä Metabo- tai CAS- (Cordless Alliance System) akkuja ja lisävarusteita.

- A Laturit: ASC 55, ASC 145 jne.  
Tilausnro: 627044000ASC 55  
Tilausnro: 627378000ASC 145 ym.
- B Akut:  
Tilausnro: 625367000 4,0 Ah (LiHD)  
Tilausnro: 625368000 5,5 Ah (LiHD)  
Tilausnro: 625369000 8,0 Ah (LiHD)  
Tilausnro: 625549000 10,0 Ah (LiHD)  
Tilausnro: 625596000 2,0 Ah (Li-Ion)  
Tilausnro: 625591000 4,0 Ah (Li-Ion)  
Tilausnro: 625592000 5,2 Ah (Li-Ion) ym.
- C Pensasleikkurin huoltoöljy (biologisesti hajoava), purkki (1 litra)  
Tilausnro: 630475000
- D Pensasleikkurin huoltoöljy (biologisesti hajoava), pumppuspraypurkki (0,3 litraa)  
Tilausnro: 630474000

Lisätarvikkeiden täydellisen valikoiman löydät osoitteesta [www.metabo.com](http://www.metabo.com) tai luettelosta.

## 10. Korjaus

 Sähkötyökalujen korjaustöitä saavat suorittaa ainoastaan sähköalan ammattilaiset!

Jos Metabo-sähkötyökalusi tarvitsevat korjausta, ota yhteyttä Metabo-edustajaan. Katso osoitteet osoitteesta [www.metabo.com](http://www.metabo.com).

Varaosaluettelot voit ladata osoitteesta [www.metabo.com](http://www.metabo.com).

## 11. Ympäristönsuojelu

Noudata käytöstä poistettujen koneiden, pakkausten ja lisätarvikkeiden ympäristöystävällistä hävittämistä ja kierrätystä koskevia kansallisia määräyksiä.

Akkuja ei saa hävittää talousjätteen mukana! Palauta vialliset tai käytetyt akut Metabo-kauppiallesi!

Älä heitä akkuja veteen.

 Vain EU-maille: Älä hävitä sähkötyökaluja kotitalousjätteiden mukana! Sähkö- ja elektroniikkalaiteromua koskevan EU-direktiivin 2012/19/EU ja sen kansallisen täytäntöönpanon mukaan käytetyt sähkötyökalut on kerättävä erikseen ja toimitettava ympäristöä säästävään kierrätykseen.

Ennen kuin viet akun kierrätyspisteeseen, tyhjennä akun lataus sähkötyökalussa. Varmista koskettimet oikosululta (esim. eristä teipillä).

## 12. Tekniset tiedot

Selitykset sivulla 3 annetuille tiedoille.

Pidätämme oikeuden teknisen kehityksen vaatimien muutoksien tekemiseen.

U = akun jännite  
ø max. = maksimi leikkuvahvuus  
L = käyttökelpoinen terän pituus  
n<sub>0</sub> = leikkukuluku tyhjäkäynnissä  
m = paino pienimmällä akulla

Mittausarvot ilmoitettu EN 62841 mukaan.

Sallittu ympäristön lämpötila käytettäessä: -20 °C ... +50 °C (rajoitettu teho alle 0 °C lämpötiloissa). Sallittu ympäristön lämpötila varastoitaessa: 0 °C ... 30 °C.

--- Tasavirta

Annetut tekniset tiedot ovat toleranssien mukaisia (vastaavat kyseisiä voimassa olevia standardeja).

 **Päästöarvot**  
Nämä arvot mahdollistavat sähkötyökalun päästöjen arvioimisen ja erilaisten sähkötyökalujen keskinäisen vertailun. Kulloisistakin käyttöolosuhteista, sähkötyökalun tai terien kunnosta riippuen todellinen kuormitus voi olla kyseisiä arvoja suurempi tai pienempi. Ota arvioinnissa huomioon työtaut ja vähäisemmän kuormituksen jaksot. Määritä nämä tekijät huomioiden arvioitujen arvojen perusteella käyttäjän suojaamiseen vaadittavat toimenpiteet esim. työnjärjestelyyn liittyvät toimenpiteet.

Värähtelyn kokonaisarvo (kolmen suunnan vektorisumma) mitattu EN 62841 mukaisesti:

a<sub>n</sub> = värähtely (joutokäynti)  
K<sub>n</sub> = epävarmuus (värähtely)

Typillinen A-painotettu äänitaso:

$L_{pA}$  = äänen painetaso

$L_{WA}$  = äänen tehotaso

$K_{pA}$ ,  $K_{WA}$  = epävarmuus

$L_{WA(G)}$  = taattu äänentehotaso direktiivin 2000/14/  
EY mukaan



Käytössä melutaso voi ylittää 80 dB (A).



**Käytä kuulosuojaimia!**

# Original bruksanvisning

## 1. Samsvarserklæring

Vi erklærer på eget ansvar at disse batteri hekksaksene, identifisert med type- og serienummer \*1), overholder alle relevante bestemmelser i direktivene \*2) og standardene \*3). Teknisk dokumentasjon ved \*4) – se side 3.

2000/14/EF: Vurderingsprosedyre for samsvar iht. vedlegg V.

## 2. Forskriftsmessig bruk

Den batteridrevne hekksaksen egner seg til klipping av hekker og busker.

Bruker er alene ansvarlig for skader som måtte oppstå pga. ikke-forskriftsmessig bruk.

Generelt gjeldende arbeidsmiljøforskrifter og vedlagt sikkerhetsinformasjon må overholdes.

## 3. Generelle sikkerhetsanvisninger



For din egen sikkerhet og for å beskytte elektroverktøyet, er det viktig at du etterkommer anvisningene i tekster som er merket med dette symbolet!



**ADVARSEL** – Les bruksanvisningen for å minimere skaderisikoen.



**ADVARSEL** Les gjennom all sikkerhetsinformasjon og alle anvisninger. Dersom sikkerhetsinformasjonen og anvisningene ikke overholdes, kan det medføre elektrisk støt, brann og/eller alvorlige skader.

**Oppbevar all sikkerhetsinformasjon og alle anvisninger for fremtidig bruk.**

Ditt elektroverktøy må kun gis videre sammen med disse dokumentene.

## 4. Spesielle sikkerhetsanvisninger

**a) Hold alle kroppsdeler borte fra knivene. Forsøk ikke å fjerne gress fra kniver som beveger seg eller å holde fast materiale som skal kuttes.** Knivene fortsetter å bevege seg etter at bryteren er skrudd av. Et øyeblikks uoppmerksomhet ved bruk av hekksaksen kan føre til alvorlige skader.

**b) Når du bærer hekksaksen skal du holde i håndtaket og knivene skal stå stille. Pass på at du ikke berører bryteren.** Når hekksaksen bæres på riktig måte, unngår du fare for utilsiktet start og eventuelle skader fra kniven.

**c) Ved transport eller lagring skal alltid dekslet settes på knivene.** Oppmerksom behandling av hekksaksen minsker faren for at noen skades av kniven.

**d) Forviss deg om at alle brytere er av og batteriet tatt ut, før du fjerner fastklemt avkutt eller gjør vedlikehold på maskinen.** En uventet oppstart av hekksaksen når det fjernes fastklemt materiale kan gi alvorlige skader.

**e) Siden knivakselen kan treffe en skjult kabel, må du holde i de isolerte håndtakene på hekksaksen.** Hvis skruen kommer i kontakt med en strømførende ledning kan metalldele i maskinen settes under spenning og gi elektrisk støt.

**f) Hold alle elektriske ledninger borte fra kutteområdet.** Det kan ligge ledninger skjult i hekker og busker som uforvarende kuttes av kniven.

**g) Ikke bruk hekksaksen når det er dårlig vær, spesielt ikke i tordenvær.** Da har du mindre sjanse for å treffes av lyn.

Se etter skjulte trådgjerdere og ledninger i hekker og busker.

Personer under 16 år skal ikke bruke hekksaksen.

Bruk aldri maskinen hvis den ikke er komplett eller det har blitt gjort ulovlige endringer på den.

Slå ikke på apparatet hvis det mangler deler eller verneutstyr, eller hvis disse er defekte.

Maskinen har en sikkerhetsinnretning som gjør at den må betjenes med begge hender. Maskinen må repareres hvis den kan slås på bare ved hjelp av en bryter.

Apparatet har en hurtigstoppfunksjon. Send apparatet til reparasjon hvis bremsetiden forlenges merkbart.

**Bruk hørselvern.** Eksponering til støy kan føre til hørselstap.

Fare for personskade på grunn av den skarpe kniven. Ikke berør kniven. Bruk vernehansker.

Bruk alltid vernebrille, vernehansker og egnet fottøy når du arbeider med hekksaksen.

Hold alltid apparatet fast med begge hender og sørg for at du står sikkert når du arbeider med apparatet. Den som bruker hekksaksen skal stå på bakken og ikke på stige eller annet ustødig underlag. Vær oppmerksom på hindringer i arbeidsområdet - snublefare! Hold knivbladet bort fra kroppen.

Undersøk først flaten som skal klippes, og fjern strenger eller andre fremmedlegemer.

Hvis kniven stopper på grunn av en spesielt hard grein eller et fremmedlegeme (en streng i en hekk) og hindringen ikke kan overvinnes ved å dra maskinen tilbake, må motoren først slås av og batteriet tas ut av maskinen for årsaken til blokkeringen kan fjernes fra knivbladet for hånd.

For andre aktiviteter (f.eks. fjerning av kvister eller rester) skal apparatet legges utenfor arbeidsområdet.

Legg maskinen slik at ingen kan bli skadet.

Ta ut batteriet hvis maskinen ikke skal brukes.

Før oppbevaring og transport skal oppbevaringsbeholderen alltid skyves på kniven.



(Skyv den på riktig vei: Metabo-logoen viser oppover).

Bær apparatet bare etter bøylehåndtaket.

### Sikkerhetsanvisninger for batteriet:

 Batteriene må beskyttes mot fuktighet!

 Ikke utsett batteriene for åpen ild!

Ikke bruk defekte eller deformerte batterier!

Ikke åpne batteriene!

Kontaktene i batteriene må ikke berøres eller kortsluttes!

 Det kan lekke en lett sur, brennbar væske fra ødelagte Li-ion batterier!

 Hvis batterivæske kommer i kontakt med huden, må du straks skylle med rikelig med vann. Hvis du får batterivæske i øynene, må du vaske med rent vann og straks oppsøke lege.

Ta batteripakken ut av maskinen før alle former for innstilling, verktøybytte, vedlikehold eller rengjøring.

Kontroller at maskinen er slått av før du setter inn batteriet.

Hold fast maskinen ved uttak og innsetting av batteripakken, slik at på/av-bryteren ikke kan betjenes utilsiktet.

Ta batteriet ut av maskinen hvis maskinen er defekt.

### Transport av Li-ion batterier:

Frakt av Litium-Ion-batterier er underlagt bestemmelser for frakt av farlig gods (UN 3480 og UN 3481). Gjør deg kjent med gjeldende forskrifter ved frakt av Litium-Ion-batterier. Ta eventuelt kontakt med transportforetaket du bruker. Metabo kan levere sertifisert emballasje.

Send bare med batteriet hvis maskinhuset er uskadet og det ikke lekker væske. Ta batteriet ut av maskinen når den sendes. Sikre kontaktene mot kortslutning (f.eks. med tape).

 **ADVARSEL-** Generelle farer

 Les bruksanvisningen.

 Beskytt apparatet mot fuktighet. Beskyttes mot regn. Bruk ikke saksen når det regner eller når hekken er våt.

 Bruk vernebriller.

 Bruk hørselvern. Påvirkning av støy kan gi hørselskader.

 Hold hendene borte fra knivene.

## 5. Oversikt

Se side 2.

- 1 Knivdeksel
- 2 Støtbeskyttelse med greinføring
- 3 Håndbeskyttelse
- 4 Bøylehåndtak
- 5 Bryter på bøylehåndtak (sikker håndtering med begge hender)
- 6 Skjærekniver
- 7 Innkoblingssperre: For å låse bryteren (8) for å hindre utilsiktet innkobling.
- 8 Bryter (sikker håndtering med begge hender)
- 9 Knapp for å løsne batteriet
- 10 Batteri
- 11 Knapp for kapasitetsindikator
- 12 Kapasitets- og signalindikasjon

## 6. Ta i bruk

### 6.1 Batteri

Før bruk må batteriet lades opp.

Lad opp batteriet på nytt hvis effekten avtar.

Anvisninger om lading av batteriet finner du i bruksanvisningen til Metabo-laderen.

Ved li-ion batterier med visning av kapasitet og signal (12) (avhengig av utstyr):

- Trykk på tasten (11) for å lese av ladenivået ved hjelp av LED-lampene.
- Hvis en LED-lampe lyser, er batteriet nesten tomt og må lades opp igjen.

### 6.2 Ta ut og sette inn batterier

 Hold fast maskinen ved uttak og innsetting av batteripakken, slik at på/av-bryteren ikke kan betjenes utilsiktet.

**Ta ut:**

Trykk på knappen (9) som løser ut batteriet (10) og trekk det ut.

**Sette inn:**

Skyv inn batteriet (10) til den smekker på plass.

Kontrollere hurtigstans:

Skru maskinen raskt på og av.

Send apparatet til reparasjon hvis bremsetiden forlenges merkbart.

## 7. Bruk

### 7.1 Innkoblingssperre, av- og påkobling (sikker betjening med to hender):

For å kunne slå på maskinen må innkoblingssperren (7) løsnes.

 Bryter (8) sperrert

 Bryter (8) frigitt.

## no NORSK

- Slå på: Trykk på bryteren (8), trykk ned bøylebryteren (5).
- Slå av: Slipp bryter (5) eller (8). Innkoblingssperran (7) er løsnet så lenge bryteren (8) holdes trykket inn.

Ved hjelp av hurtigstoppen stanser knivene helt opp i løpet av 0,08 sekunder.

 Send apparatet til reparasjon hvis brems tiden forlenges merkbar.

### 7.2 Rengjøring av knivene

(etter hver gangs bruk)

 **Før rengjøring:**  
Slå av maskinen. Ta batteriet (10) ut av maskinen.

 Bruk vernehansker.

Fjern smuss, rester av blader osv. (f.eks. med pensel eller klut)

**Etter rengjøring:** Behandle knivbladet med Metabo-olje for heksaks 6.30474 eller pumpe spray 6.30475 (biologisk nedbrytbar).

## 8. Vedlikehold

Vi anbefaler å levere uskarpe knivblader til et fagverksted for sliping. Kontroller knivbladene regelmessig mht. skader og lever dem eventuelt inn til et fagverksted for reparasjon før du tar dem i bruk igjen.

## 9. Tilbehør

Bruk kun originale Metabo- eller CAS- (Cordless Alliance System) batterier og tilbehør.

- A Ladere: ASC 55, SC 145, osv.  
Bestillingsnr.: 627044000ASC 55  
Bestillingsnr.: 627378000ASC 145 osv.
- B Batterier:  
Bestillingsnr.: 6253670004,0 Ah (LiHD)  
Bestillingsnr.: 6253680005,5 Ah (LiHD)  
Bestillingsnr.: 6253690008,0 Ah (LiHD)  
Bestillingsnr.: 62554900010,0 Ah (LiHD)  
Bestillingsnr.: 6255960002,0 Ah (Li-Ion)  
Bestillingsnr.: 6255910004,0 Ah (Li-Ion)  
Bestillingsnr.: 6255920005,2 Ah (Li-Ion) osv.
- C Olje til heksaks (biologisk nedbrytbar), boks, (1 liter)  
Best.nr.: 630475000
- D Olje til heksaks (biologisk nedbrytbar), sprayboks, (0,3 liter)  
Best.nr.: 630474000

Det komplette tilbehørsprogrammet finner du på [www.metabo.com](http://www.metabo.com) eller i katalogen.

## 10. Reparasjon

 Elektriske maskiner skal kun repareres av elektro fagfolk!

Hvis du har en Metabo-maskin som trenger reparasjon, kan du ta kontakt med en representant for Metabo. Adresser finner du på [www.metabo.com](http://www.metabo.com).

Du kan laste ned reservedelslister fra [www.metabo.com](http://www.metabo.com).

## 11. Miljøvern

Følg nasjonale forskrifter for miljøvennlig kassering og resirkulering av gamle maskiner, emballasje og tilbehør.

batterier må ikke kastes i husholdningsavfall! Gi defekte eller brukte batterier tilbake til Metabo-forhandleren!

Ikke kast batteriene i vann.

 Gjelder kun land i EU: Elektroverktøy skal ikke kastes i husholdningsavfall! Iht. EU-direktiv 2012/19/EU om kasserte elektriske og elektroniske produkter og omsetting til nasjonal rett, må kassert elektroverktøy samles spesielt og bringes til miljøvennlig gjenvinning. Før du kasserer batteriet, må det lades ut i elektroverktøyet. Sikre kontaktene mot kortslutning (f.eks. med tape).

## 12. Tekniske data

Forklaringer til opplysningene på side 3.

Med forbehold om endringer grunnet tekniske forbedringer.

U = Spenning i batteriene  
Ø maks. = maksimal snitttykkelse  
L = Bruksdel av kniv  
 $n_0$  = Skjærehastighet på tomgang  
m = Vekt med minste batteri

Måleverdier iht. EN 62841.

Tillatt omgivelsestemperatur ved bruk:  
-20 °C til 50 °C (begrenset ytelse ved temperaturer under 0 °C). Tillatt omgivelsestemperatur ved lagring: 0 °C til 30 °C

== Likestrøm

Angitte tekniske data kan variere (i henhold til de gjeldende standardene).

### Utslippsverdier

Disse verdiene gjør det mulig å anslå emisjonen fra maskinen og å sammenlikne ulike verktøy. Avhengig av bruksbetingelsene, tilstanden til maskinen og verktøyet, kan den faktiske belastningen være høyere eller lavere. Ta hensyn til arbeidspauser og perioder med mindre belastning når du vurderer. Fastsett sikkerhetstiltak for brukeren på grunn av tilpassede vurderingsverdier, f.eks. organisatoriske tiltak.

Total Svingningsverdi (vektorsum tre retninger) formidlet iht. EN 62841:

$a_h$  = Svingningsemisjonsverdi (tomgang)  
 $K_h$  = Usikkerhet (vibrasjon)

Typiske A-veide lydnivåer:

$L_{PA}$  = Lydtryknivå  
 $L_{WA}$  = Lydeffektnivå  
 $K_{PA}$ ,  $K_{WA}$  = Usikkerhet

$L_{WA(G)}$  =garantert lydeffektnivå i henhold til 2000/  
14/EF



Under arbeid kan lydnivået overskride 80 dB(A).



**Bruk hørselsvern!**

# Original brugsanvisning

## 1. Overensstemmelseserklæring

Vi erklærer under eneansvar: Disse batteridrevne hækkesakse, identificeret ved angivelse af type og serienummer \*1), opfylder alle relevante bestemmelser i direktiverne \*2) og standarderne \*3). Teknisk dossier ved \*4) - se side 3.

2000/14/EF: Procedure for overensstemmelsesvurdering jf. bilag V.

## 2. Apparatets formål

Akku-hækkeklipperen er beregnet til klipping af hække og buske.

For skader på grund af anvendelse til andre formål end de tiltænkte er brugeren alene ansvarlig.

Generelt anerkendte forskrifter om ulykkesforebyggelse og vedlagte sikkerhedsanvisninger skal overholdes.

## 3. Generelle sikkerhedsanvisninger



Vær opmærksom på de tekststeder, der er markeret med dette symbol, for din egen og el-værktøjets sikkerhed!



**ADVARSEL** – læs brugsanvisningen for at reducere faren for personskader.



**ADVARSEL Læs alle sikkerhedsanvisninger og instruktioner.** I tilfælde af manglende overholdelse af anvisningerne nedenfor er der risiko for elektrisk stød, brand og/eller alvorlige personskader.

**Alle sikkerhedsinstrukser og anvisninger skal opbevares til fremtidig brug.**

Videregiv kun el-værktøjet sammen med disse dokumenter.

## 4. Særlige sikkerhedsinstrukser

**a) Hold alle kropsdele på afstand af kniven. Forsøg aldrig at fjerne hækaklip eller at holde materiale fast, så længe kniven er i drift.** Kniven bevæger sig fortsat efter slukning på kontakten. Et øjeblik uopmærksomhed ved brug af hækkeklipperen kan medføre alvorlige kvæstelser.

**b) Bær hækkesaksen på grebet ved stillestående kniv og sørg for ikke aktivere kontakten.** Når hækkesaksen bæres korrekt reducerer det faren for en utilsigtet funktion og kvæstelser, som dermed forårsages af kniven.

**c) Træk altid hylsteret over kniven ved transport eller opbevaring af hækkesaksen.** En korrekt håndtering af hækkesaksen reducerer faren for kvæstelser som følge af kniven.

**d) Sørg for at alle kontakter er slukkede og at batteripakken er trukket ud, før du fjerner indeklemt hækaklip eller vedligeholder**

**maskinen.** En uventet funktion af hækkesaksen ved fjernelse af indeklemt materiale kan medføre alvorlige kvæstelser.

**e) Hold altid kun hækkesaksen i de isolerede greb, da kniven kan ramme skjulte strømledninger.** Kontakt mellem kniven og en spændingsførende ledning kan også gøre maskinens metaldele spændingsførende og føre til elektrisk stød.

**f) Hold enhver form for strømledninger på afstand af skæreeområdet.** Ledninger kan ligge skjult i hække og buske og blive skåret over af kniven ved en fejl.

**g) Anvend ikke hækkesaksen i dårligt vejr, især ikke ved fare for tordenvejr.** Dette nedsætter risikoen for at blive ramt af lynet.

Hække og buske skal afsøges for trådhegn og skjulte ledninger.

Hækkeklipperen må ikke betjenes af personer under 16 år.

Brug aldrig en ufuldstændig maskine eller en maskine med ikke tilladte ændringer.

Maskinen må ikke tilkobles, hvis komponenter eller beskyttelsesanordninger mangler eller er defekte.

Maskinen er udstyret med en sikker tohåndsbetjening. Maskinen skal repareres, hvis den kun kan tændes med en af afbryderne.

Maskinen er forsynet med hurtigstop. Få maskinen repareret, hvis bremsetiden bliver betydeligt længere.

**Brug høreværn.** Støjpåvirkning kan føre til høretab.

Fare for kvæstelser som følge af skarpe knive. Rør ikke ved knivene. Brug beskyttelseshandsker.

Brug altid beskyttelsesbriller, beskyttelseshandsker og egnet fodtøj, når der arbejdes med hækkeklipperen.

Hold altid maskinen med begge hænder under arbejdet, og indtag en stabil stilling. Hækkesaksen er beregnet til arbejder, hvor brugeren står på jorden og ikke på en stige eller en lignende ustabil ståflade. Pas på forhindringer i arbejdsområdet, snubelfare. Hold kniven på afstand af kroppen.

Undersøg det område, der skal klippes, og fjern ståltråd eller andre fremmedlegemer.

Hvis knivene standser på grund af en meget hård gren eller et fremmedlegeme (ståltråd i en hæk), og modstanden ikke kan overvindes ved at trække maskinen tilbage, skal motoren slukkes og batteripakken tages ud af maskinen, før man fjerner den blokerende genstand fra kniven med hånden.

Ved udførelse af andre opgaver (f.eks. fjernelse af grene og hækaklip) skal maskinen placeres uden for arbejdsområdet.

Placer maskinen sådan, at den ikke er til fare for andre.

Tag batteripakken ud af maskinen, når maskinen ikke bruges.

Sæt altid opbevaringsskeden på knivene ved opbevaring og transport. (Rigtig påsætning: Metabo-påtrykket vender opad).

Bær altid maskinen i bøjlegrebet.

### Sikkerhedsanvisninger vedrørende batteripakken:

 Beskyt batterier mod fugt!



 Udsæt ikke batterier for ild!



Brug ikke defekte eller deformerede batterier!  
Åbn ikke batterier!

Berør eller kortslut ikke batterierne kontakter!

 Der kan sive let sur, brændbar væske ud af defekte Li-ion batterier!



 Skyl straks med rigelige mængder vand, hvis batterivæsken kommer i kontakt med huden. Skyl øjnene med rent vand og søg straks læge, hvis batterivæsken kommer i øjnene!

Tag batteripakken ud af maskinen, før der foretages maskinindstilling, ombygning, vedligeholdelse eller rengøring.

Sørg for, at maskinen er frakoblet, når batteripakken placeres i maskinen.

Hold maskinen således fast, når batteripakken fjernes og isættes, at tænd/sluk-kontakten ikke kan aktiveres ved en fejltagelse.

Ved en defekt maskine skal man tage batteriet ud af maskinen.

### Transport af Li-ion batterier:

Forsendelse af Li-ion batterier skal ske i henhold til reglerne om farligt gods (UN 3480 og UN 3481). Tjek de aktuelle regler ved forsendelse af Li-ion batterier. Spørg evt. din speditør til råds. Certificeret emballage kan rekvireres hos Metabo.

Send kun batteripakker, hvis kabinettet er ubeskadiget og der ikke trænger væske ud. Tag batteripakken ud af maskinen for forsendelse. Beskyt kontakterne mod kortslutning (isoler f.eks. med tape).

 **ADVARSEL** - Generelle farer



Læs betjeningsvejledningen.



Beskyt maskinen mod fugtighed. Må ikke udsættes for regn. Maskinen må ikke anvendes i regnvejr eller på våde hækkede.



Brug beskyttelsesbriller.



Brug høreværn. Længere påvirkning ved et højt støjniveau kan medføre høreskader.



Hold hænderne på afstand af kniven.

## 5. Oversigt

Se side 2.

- 1 Opbevaringsskede
- 2 Grenfanger
- 3 Håndbeskytter
- 4 Bøjlegreb
- 5 Bøjlegrebsafbryder (sikker tohåndsbetjening)
- 6 Skærekniv
- 7 Kontaktspærre: Til låsning af afbrydergrebet (8) for at undgå utilsigtet indkobling.
- 8 Afbryder (sikker tohåndsbetjening)
- 9 Knap til frigørelse af batteripakke
- 10 Batteripakke
- 11 Knap til kapacitetsindikator
- 12 Kapacitets- og signalindikator

## 6. Idriftsættelse

### 6.1 Batteri

Batteriet skal oplades før den første ibrugtagning. Genoplad batteriet, når kapaciteten aftager.

Du finder anvisninger til opladning af batteriet i driftsvejledningen til opladeren fra Metabo.

Ved Li-Ion batterier med kapacitets- og signalindikator (12) (afhængigt af udstyr):

- Tryk på knappen (11), og ladetilstanden vises med lysdioderne.
- Blinker en lysdiode, er batteriet næsten fladt og skal genoplades.

### 6.2 Udtagning og isætning af batteri

 Hold maskinen således fast, når batteripakken fjernes og isættes, at tænd/sluk-kontakten ikke kan aktiveres ved en fejltagelse.

#### Udtagning:

Tryk på batteriudløseren (9), og træk batteripakken (10) ud.

#### Isætning:

Skub batteriet (10) i, til det går i hak.

Kontrol af lynstop:

Tænd maskinen kort og sluk den igen.

Få maskinen repareret, hvis bremsetiden bliver betydeligt længere.

## 7. Anvendelse

### 7.1 Kontaktspærre, tænding og slukning (sikker tohåndsbetjening):

For at tænde maskinen skal kontaktspærren (7) være udløst.

 Afbryder (8) spærret

 Afbryder (8) frigivet.

## da DANSK

- Tænd: Tryk på afbryderen (8), tryk på bøjleafbryderen (5).
- Sluk: Slip afbryderen (5) eller (8). Så længe afbryderen (8) er trykket ind, forbliver kontaktspærren (7) udløst.

Med hurtigstoppet standser knivene i løbet af 0,08 sekunder.

 Få maskinen repareret, hvis bremsetiden bliver betydeligt længere.

### 7.2 Rengøring af kniven (efter hver brug)

 **Før rengøringen:**  
Sluk maskinen. Tag batteripakken (10) ud af maskinen.

 Brug beskyttelseshandsker.

Fjern urenheder, rester af blade, og lignende (f.eks. med pensel eller klud)

**Efter rengøringen:** Smør kniven med Metabo hækkeklipperolie 6.30474 eller pumpespray 6.30475 (biologisk nedbrydelig).

## 8. Vedligeholdelse

Det anbefales at få sløve knive slebet på et specialværksted. Kontroller regelmæssigt knivene for beskadigelse, og få dem i givet fald omgående repareret på et specialværksted.

## 9. Tilbehør

Anvend udelukkende originale batterier eller originalt tilbehør fra Metabo eller CAS (Cordless Alliance System).

- A Opladere: ASC 55, SC 145 etc.  
Best.-nr.: 627044000ASC 55  
Best.-nr.: 627378000ASC 145 etc.
- B Batteripakker:  
Best.-nr.: 625367000 4,0 Ah (LiHD)  
Best.-nr.: 625368000 5,5 Ah (LiHD)  
Best.-nr.: 625369000 8,0 Ah (LiHD)  
Best.-nr.: 625549000 10,0 Ah (LiHD)  
Best.-nr.: 625596000 2,0 Ah (Li-Ion)  
Best.-nr.: 625591000 4,0 Ah (Li-Ion)  
Best.-nr.: 625592000 5,2 Ah (Li-Ion) etc.
- C Hækkeklipperolie (biologisk nedbrydelig), dåse (1 liter)  
Best.-nr.: 630475000
- D Hækkeklipperolie (biologisk nedbrydelig), pumpespray (0,3 liter)  
Best.-nr.: 630474000

Det komplette tilbehørsprogram findes på [www.metabo.com](http://www.metabo.com) eller i kataloget.

## 10. Reparation

 Reparationer på el-værktøjer må kun udføres af en elektriker!

Henvend dig til din Metabo-forhandler, når du skal have repareret dit Metabo el-værktøj. Adresser findes på [www.metabo.com](http://www.metabo.com).

Reservedelslister kan downloades på [www.metabo.com](http://www.metabo.com).

## 11. Miljøbeskyttelse

Overhold de nationale regler om miljøvenlig bortskaffelse og genbrug af udtjente maskiner, emballage og tilbehør.

Batteripakker må ikke bortskaffes sammen med normalt husholdningsaffald! Giv defekte eller opbrugte batteripakker tilbage til Deres Metabo-forhandler!

Kast ikke batteripakker i vandet.

 Kun for EF-lande: El-værktøj må ikke bortskaffes med husholdningsaffaldet! I henhold til det europæiske direktiv 2012/19/EU om affald af elektrisk og elektronisk udstyr og gennemførelsen i national lovgivning skal brugte el-værktøjer indsamles adskilt og afleveres miljørigtigt til genbrug.

Aflad batteriet i el-værktøjet, før det bortskaffes. Beskyt kontakterne mod kortslutning (isoler f.eks. med tape).

## 12. Tekniske data

Forklaringer til oplysningerne på side 3.

Forbeholdt ændringer som følge af tekniske ændringer.

U = batteripakkens spænding  
ø max. = maksimal skæretykkelse  
L = Effektivt knivlængde  
 $n_0$  = Antal klipbevægelser ved friløb  
m = vægt med mindste batteripakke

Måleværdier beregnet iht. EN 62841.

Tilladt omgivelsestemperatur ved drift:  
-20 °C til 50 °C (begrænset ydelse ved temperaturer under 0 °C). Tilladt omgivelsestemperatur ved opbevaring: 0 °C til 30 °C

== Jævnstrøm

De anførte tekniske data er inkl. tolerancer (svarende til de aktuelt gældende standarder).

 **Emissionsværdier**  
Disse værdier gør det muligt at bestemme el-værktøjets emissioner og sammenligne forskellige el-værktøjer med hinanden. Alt efter el-værktøjets eller indsatsværktøjernes anvendelsesbetingelser og tilstand kan den faktiske belastning være højere eller lavere. Tag også højde for arbejds pauser og perioder med lav belastning. Træf de nødvendige beskyttelsesforanstaltninger for brugeren, f.eks. organisatoriske foranstaltninger, på baggrund af de anslåede værdier.

Samlet vibration (vektorsum af tre retninger) beregnet iht. EN 62841:

$a_n$  = Vibrationsemission (tomgang)  
 $K_n$  = usikkerhed (vibration)

Typiske A-vægtede lyd niveauer:

$L_{pA}$  = lydtryksniveau  
 $L_{WA}$  = lydeffektniveau  
 $K_{pA}$ ,  $K_{WA}$  = usikkerhed  
 $L_{WA(G)}$  = garanteret lydeffektniveau iht. 2000/14/  
EF



Ved arbejde kan støjniveauet overstige 80 dB(A).



**Brug høreværn!**

# Instrukcja oryginalna

## 1. Deklaracja zgodności

Oświadczamy z pełną odpowiedzialnością, że akumulatorowe nożyce do żywopłotu oznaczone typem i numerem seryjnym \*1) spełniają wszystkie obowiązujące przepisy dyrektyw \*2) i norm \*3). Dokumentacja techniczna \*4) – patrz strona 3.

2000/14/EG: procedura oceny zgodności z normami według załącznika V.

## 2. Użytkowanie zgodne z przeznaczeniem

Akumulatorowe nożyce do żywopłotów przeznaczone są do cięcia żywopłotów i krzewów.

Za szkody powstałe w wyniku użytkowania niezgodnego z przeznaczeniem odpowiedzialność ponosi wyłącznie użytkownik.

Przestrzegać ogólnie obowiązujących przepisów BHP oraz dołączonych uwag dotyczących bezpieczeństwa.

## 3. Ogólne uwagi dotyczące bezpieczeństwa



Dla bezpieczeństwa użytkownika oraz w celu ochrony elektronarzędzia zwrócić szczególną uwagę na miejsca w tekście oznaczone tym symbolem!



**OSTRZEŻENIE** – W celu zminimalizowania ryzyka obrażeń zapoznać się z treścią instrukcji obsługi.



**OSTRZEŻENIE** Przeczytać wszystkie informacje dotyczące bezpieczeństwa i zalecenia. *Nieprzestrzeganie informacji dotyczących bezpieczeństwa i zaleceń może być przyczyną porażenia prądem elektrycznym, pożaru i/lub poważnych obrażeń.*

**Wszystkie uwagi dotyczące bezpieczeństwa i instrukcje starannie przechowywać, by móc z nich skorzystać w przyszłości.**

Przekazując elektronarzędzie innym osobom należy przekazać również dołączoną dokumentację.

## 4. Specjalne zasady bezpieczeństwa

**a) Nie zbliżać części ciała do noża. Podczas pracy noża nie podejmować prób usuwania ani przytrzymywania ściętego materiału.** Nóż znajduje się w ruchu nawet po wyłączeniu przełącznikiem. Moment nieuwagi przy korzystaniu z nożyc do żywopłotów może stać się przyczyną ciężkich obrażeń ciała.

**b) Nożyce do żywopłotów przenosić za uchwyt, kiedy listwy tnące są nieruchome. Uważać, aby nie włączyć przełącznika.** Prawidłowe

przenoszenie nożyc do żywopłotów zmniejsza ryzyko przypadkowego uruchomienia, a tym samym obrażeń spowodowanych przez nóż.

**c) Na czas transportu lub przechowywania nożyc do żywopłotów zawsze zakładać osłonę na nóż.** Prawidłowe obchodzenie się z nożycami do żywopłotów zmniejsza ryzyko urazów spowodowanych przez nóż.

**d) Przed usunięciem zakleszczonego ściętego materiału lub rozpoczęciem konserwacji maszyny upewnić się, że wszystkie przełączniki są wyłączone oraz że akumulator został wyjęty.** Nieoczekiwane uruchomienie nożyc do żywopłotów podczas usuwania zakleszczonego materiału może być przyczyną poważnych obrażeń.

**e) Nożyce do żywopłotów trzymać wyłącznie za izolowane uchwyty, ponieważ nóż może natrafić na ukryte przewody elektryczne.**

Kontakt noży z przewodem znajdującym się pod napięciem może spowodować przepływ prądu przez metalowe elementy urządzenia i skutkować porażeniem prądem elektrycznym.

**f) Wszelkie przewody zasilające utrzymywać z dala od obszaru cięcia.** Noże mogą natrafić na przewody ukryte w żywopłotach i krzewach i przeciąć je.

**g) Nie używać nożyc do żywopłotów przy złej pogodzie, szczególnie jeśli istnieje ryzyko wystąpienia burzy.** Pozwoli to zmniejszyć ryzyko uderzenia pioruna.

Żywopłoty i krzewy należy przeszukać pod kątem ukrytych ogrodzeń drucianych i przewodów.

Nożyce do żywopłotów nie wolno obsługiwać osobom poniżej 16 roku życia.

W żadnym wypadku nie wolno korzystać z urządzenia niekompletnego lub takiego, w którym wprowadzono niedozwoloną zmianę.

Urządzenia nie wolno włączać, jeśli brakuje w nim elementów lub zabezpieczeń względnie są one uszkodzone.

Maszyna wymaga bezpiecznej obsługi oburęcznej. Jeśli urządzenie można włączyć tylko jednym z włączników, należy oddać je do naprawy.

Urządzenie wyposażone jest w hamulec szybkiego zatrzymania. Jeśli czas zatrzymania ulegnie wyraźnemu wydłużeniu, zlecić naprawę maszyny.

**Nosić ochronniki słuchu.** Oddziaływanie hałasu może spowodować utratę słuchu.

Niebezpieczeństwo zranienia ostrymi nożami. Nie dotykać noży. Nosić rękawice ochronne.

Pracując z użyciem nożyc do żywopłotów należy zawsze nosić okulary ochronne, rękawice ochronne i odpowiednie obuwie.

W czasie pracy urządzenie zawsze trzymać obiema rękami i przyjmować bezpieczną pozycję. Nożyce do żywopłotów są przeznaczone do pracy, podczas której operator stoi na ziemi, a nie na drabinie lub innej niestabilnej powierzchni. Zwracać uwagę na



przeszkody w obszarze roboczym, niebezpieczeństwo potknięcia. Noże utrzymywać w bezpiecznej odległości od ciała.

Sprawdzić przewidzianą do cięcia powierzchnię i usunąć druty oraz inne ciała obce.

Jeśli noże zostaną zatrzymane przez szczególnie twardą gałąź lub ciało obce (druz w żywopłocie) i przyczyny zatrzymania nie można usunąć poprzez odciążenie nożyc do żywopłotów, trzeba najpierw wyłączyć silnik i wyciągnąć akumulator z urządzenia, a dopiero potem podjąć próbę ręcznego usunięcia przyczyny zablokowania z noża tnącego.

W celu wykonania innych czynności (np. usunięcia gałęzi lub ciętego materiału) należy odłożyć urządzenie poza obszar roboczy.

Urządzenie odłożyć w taki sposób, aby nie stwarzało zagrożenia dla innych osób.

Jeżeli maszyna nie jest używana, trzeba wyjąć z niej akumulator.

Do przechowywania lub transportowania nożyc do żywopłotów, na noże zawsze nakładać pokrowiec. (Prawidłowe nakładanie: napis Metabo skierowany ku górze).

Urządzenie przenosić wyłącznie za uchwyt pałkowy.

### Uwagi dotyczące bezpieczeństwa związane z użytkowaniem akumulatora:

 Chronić akumulatory przed wilgocią!



 Nie wkładać akumulatorów do ognia!



Nie używać uszkodzonych ani odkształconych akumulatorów!

Nie otwierać akumulatorów!

Nie dotykać i nie zwierzać styków akumulatora!

Z uszkodzonych akumulatorów Li-Ion może wyciec lekko kwasowa ciecz palna!



 W razie wydostania się cieczy z akumulatora i kontaktu ze skórą bezzwłocznie spłukać to miejsce dużą ilością wody. Jeżeli ciecz z akumulatora dostanie się do oczu, przepłukać oczy czystą wodą i bezzwłocznie udać się do lekarza!

Przed przystąpieniem do regulacji ustawień, przezbrajania, konserwacji lub czyszczenia wyjąć z urządzenia akumulator.

Upewnić się, że podczas wkładania akumulatora maszyna jest wyłączona.

Podczas wyjmowania i wkładania akumulatora przytrzymywać maszynę w taki sposób, aby nie nacisnąć mimowolnie na wyłącznik.

Z uszkodzonego urządzenia trzeba zawsze wyjąć akumulator.

### Transport akumulatorów litowo-jonowych:

Warunki przesyłania akumulatorów Li-Ion regulują przepisy dotyczące towarów niebezpiecznych (UN 3480 i UN 3481). Przed wysyłką akumulatorów Li-Ion zapoznać się z aktualnie obowiązującymi

przepisami. W razie potrzeby zasięgnąć informacji w firmie transportowej. Certyfikowane opakowania są dostępne w Metabo.

Akumulatory wolno wysyłać tylko w przypadku, gdy ich obudowa jest nieuszkodzona i z wnętrza nie wydostaje się płyn. Przed wysyłką wyjąć akumulator z maszyny. Zabezpieczyć styki przed zwarciem (np. zaizolować taśmą klejącą).



**OSTRZEŻENIE** – Niebezpieczeństwa o charakterze ogólnym



Przeczytać instrukcję obsługi.



Chronić urządzenie przed wilgocią. Nie narażać na działanie deszczu. Nie stosować w czasie deszczu lub gdy żywopłoty są mokre.



Nosić ochronę oczu.



Nosić ochronniki słuchu. Oddziaływanie wysokiego poziomu hałasu może spowodować uszkodzenie słuchu.



Utrzymywać dłonie z dala od noży.

## 5. Elementy urządzenia

Patrz strona 2.

- 1 Futerał do przechowywania
- 2 Zabezpieczenie przed uderzeniem z doprowadzeniem gałęzi
- 3 Osłona dłoni
- 4 Uchwyt pałkowy
- 5 Przełącznik na uchwycie pałkowym (bezpieczna obsługa oburęczna)
- 6 Nóż
- 7 Blokada włączania: do blokowania przełącznika włącznika (8) w celu wykluczenia możliwości niezamierzonego włączenia.
- 8 Przełącznik (bezpieczna obsługa oburęczna)
- 9 Przycisk do odblokowywania akumulatora
- 10 Akumulator
- 11 Przycisk wskaźnika stanu naładowania
- 12 Wskaźnik stanu naładowania i sygnalizator

## 6. Uruchomienie

### 6.1 Akumulator

Przed użyciem naładować akumulator.

W razie spadku mocy ponownie naładować akumulator.

Informacje dotyczące ładowania akumulatorów można znaleźć w instrukcji obsługi ładowarki Metabo.

Dla akumulatorów litowo-jonowych ze wskaźnikami naładowania (12) (zależnie od wyposażenia):

- Po naciśnięciu przycisku (11) diody LED wskazują stan naładowania.

- Jeżeli miga jedna LED, akumulator jest prawie rozładowany i trzeba go ponownie naładować.

## 6.2 Wymowianie i wkładanie akumulatora

 Podczas wymowiania i wkładania akumulatora przytrzymać maszynę w taki sposób, aby nie nacisnąć mimowolnie na wyłącznik.

**Wymowianie:**  
nacisnąć przycisk zwalniania blokady akumulatora (9) i wyjąć akumulator (10).

**Wkładanie:**  
Wsunąć akumulator (10) do zatrzaskienia w blokadzie.

Sprawdzanie hamulca szybkiego zatrzymania:  
Na krótko włączyć i ponownie wyłączyć maszynę. Jeśli czas hamowania ulegnie wyraźnemu wydłużeniu, zlecić naprawę maszyny.

## 7. Użytkowanie

### 7.1 Blokada włączania, włączanie i wyłączanie (bezpieczna obsługa oburęczna):

Do włączenia maszyny wymagane jest zwolnienie blokady włączania (7).

 Przełącznik (8) zablokowany

 Przełącznik (8) odblokowany.

- Włączanie: nacisnąć przełącznik (8), nacisnąć przełącznik (5).
- Wyłączanie: zwolnić przełącznik (5) lub (8). Blokada włączania (7) jest zwolniona przez cały czas naciśnięcia przełącznika (8).

Opatentowany hamulec szybkiego zatrzymania powoduje zatrzymanie noży w ciągu 0,08 sekundy.

 Jeśli czas zatrzymania ulegnie wyraźnemu wydłużeniu, zlecić naprawę maszyny.

### 7.2 Czyszczenie noża (po każdym użyciu)

 **Przed rozpoczęciem czyszczenia:**  
Wyłączyć maszynę. Wyjąć akumulator (10) z maszyny.

 Nosić rękawice ochronne.

Usunąć zanieczyszczenia, resztki liści itp. (np. pędzelkiem lub szmatką)

**Po czyszczeniu:** naoliwić noże olejem do konserwacji nożyc do żywopłatów 6.30474 firmy Metabo lub aerozolem z pompką 6.30475 (biodegradowalny).

## 8. Konserwacja

Zaleca się ostrzenie tępych noży w wyspecjalizowanym warsztacie. Regularnie sprawdzać noże pod kątem uszkodzeń i w razie potrzeby bezzwłocznie zlecać wykonanie naprawy w specjalistycznym warsztacie.

## 9. Osprzęt

Stosować wyłącznie oryginalne akumulatory i osprzęt Metabo lub CAS (Cordless Alliance System).

- A Ładowarki: ASC 55, ASC 145 itd.  
Nr kat.: 627044000ASC 55  
Nr kat.: 627378000ASC 145 itd.
- B Akumulatory:  
Nr kat.: 625367000 4,0 Ah (LiHD)  
Nr kat.: 625368000 5,5 Ah (LiHD)  
Nr kat.: 625369000 8,0 Ah (LiHD)  
Nr kat.: 625490000 10,0 Ah (LiHD)  
Nr kat.: 625596000 2,0 Ah (Li-Ion)  
Nr kat.: 625591000 4,0 Ah (Li-Ion)  
Nr kat.: 625592000 5,2 Ah (Li-Ion) itd.
- C Olej do konserwacji nożyc do żywopłatów (biodegradowalny), puszką (1 litr)  
Nr kat.: 630475000
- D Olej do konserwacji nożyc do żywopłatów (biodegradowalny), aerozol z pompką (0,3 litra)  
Nr kat.: 630474000

Kompletny program osprzętu można znaleźć na stronie [www.metabo.com](http://www.metabo.com) lub w katalogu.

## 10. Naprawy

 Wszelkie naprawy elektronarzędzi wolno wykonywać wyłącznie elektrykiem!

W sprawie naprawy elektronarzędzi Metabo zwracać się do przedstawiciela Metabo. Adresy są dostępne na stronie [www.metabo.com](http://www.metabo.com).

Wykazy części zamiennych można pobrać pod adresem [www.metabo.com](http://www.metabo.com).

## 11. Ochrona środowiska

Przestrzegać lokalnych przepisów dotyczących ekologicznej utylizacji i recyklingu zużytych maszyn, opakowań i osprzętu.

Akumulatorów nie wolno wyrzucać razem z odpadami domowymi! Uszkodzone lub zużyte akumulatory oddawać do punktu sprzedaży produktów Metabo!

Nie wrzucać akumulatorów do wody.

 Dotyczy tylko państw UE: nie wyrzucać elektronarzędzi wraz z odpadami komunalnymi! Zgodnie z dyrektywą europejską 2012/19/UE o zużytych urządzeniach elektrycznych i elektronicznych oraz jej implementacją w prawodawstwie krajowym zużyte elektronarzędzia trzeba segregować i poddawać odzyskowi surowców wtórnych zgodnie z przepisami o ochronie środowiska. Przed utylizacją rozładować akumulator w elektronarzędziu. Zabezpieczyć styki przed zwarcieniem (np. zaizolować taśmą klejącą).

## 12. Dane techniczne

Wyjaśnienia do informacji podanych na stronie 3.

Prawo do zmian związanych z postępowaniem technicznym zastrzeżone.

U = napięcie akumulatora  
 $\varnothing$  max. = maksymalna grubość cięcia  
 L = długość użyteczna noża  
 $n_0$  = liczba cięć na biegu jałowym  
 m = ciężar z najmniejszym akumulatorem

Wartości pomiarów ustalone w oparciu o normę EN 62841.

Dozwolona temperatura otoczenia podczas pracy: od -20°C do 50°C (ograniczona moc przy temperaturach poniżej 0°C). Dozwolona temperatura otoczenia podczas przechowywania: od 0°C do 30°C.

== Prąd stały

Zamieszczone dane techniczne podlegają tolerancji (odpowiednio do obowiązujących standardów).

 **Wartości emisji**  
 Wartości te umożliwiają oszacowanie emisji elektronarzędzia i porównanie różnych elektronarzędzi. W zależności od warunków użytkowania, stanu elektronarzędzia lub narzędzi roboczych rzeczywiste obciążenie może być większe lub mniejsze. Podczas dokonywania oceny uwzględnić przerwy w pracy i fazy mniejszego obciążenia. Na podstawie odpowiednio dopasowanych wartości szacunkowych określić środki ochrony dla użytkownika, np. działania organizacyjne.

Łączna wartość wibracji (suma wektorowa dla trzech kierunków) określona zgodnie z normą EN 62841:

$a_h$  = wartość emisji drgań (na biegu jałowym)  
 $K_h$  = niepewność wyznaczenia (drżania)

Typowe poziomy hałas w ocenie akustycznej:

$L_{pA}$  = poziom ciśnienia akustycznego  
 $L_{WA}$  = poziom mocy akustycznej  
 $K_{pA}, K_{WA}$  = niepewność pomiarowa  
 $L_{WA(G)}$  = gwarantowany poziom mocy akustycznej stosownie do 2000/14/WE



Podczas pracy poziom hałasu może przekraczać wartość 80 dB(A).

 **Nosić ochronniki słuchu!**

# Πρωτότυπο οδηγιών χρήσης

## 1. Δήλωση συμμόρφωσης

Δηλώνουμε με ίδια ευθύνη: Αυτά τα θαμνοκοπτικά μπαταρίας, που αναγνωρίζονται μέσω τύπου και αριθμού σειράς \*1), ανταποκρίνονται σε όλες τις σχετικές διατάξεις των οδηγιών \*2) και των προτύπων \*3). Τεχνικά έγγραφα στο \*4) - βλέπε σελίδα 3.

2000/14/ΕΚ: Μέθοδος αξιολόγησης της πιστότητας σύμφωνα με το παράρτημα V.

## 2. Σκόπιμη χρήση

Το θαμνοκοπτικό μπαταρίας είναι κατάλληλο για το κόψιμο φρακτών από θάμνους και θαμνοειδών.

Για ζημιές που ενδέχεται να προκύψουν από χρήση όχι σύμφωνα με τον σκοπό προορισμού φέρει την αποκλειστική ευθύνη ο χρήστης.

Πρέπει να τηρούνται οι γενικά αναγνωρισμένες προδιαγραφές περι πρόληψης ατυχημάτων και οι παραδιδόμενες υποδείξεις ασφαλείας.

## 3. Γενικές επισημάνσεις ασφαλείας



Προσέξτε για τη δική σας προστασία, καθώς και για την προστασία του ηλεκτρικού σας εργαλείου εκείνα τα σημεία του κειμένου, που χαρακτηρίζονται με αυτό το σύμβολο!



**ΠΡΟΕΙΔΟΠΟΙΗΣΗ** - Για τη μείωση του κινδύνου τραυματισμού διαβάστε τις οδηγίες λειτουργίας.



**ΠΡΟΕΙΔΟΠΟΙΗΣΗ Διαβάστε όλες τις υποδείξεις ασφαλείας και όλες τις οδηγίες.** Η μη τήρηση των υποδείξεων ασφαλείας και των οδηγιών μπορεί να προκαλέσει ηλεκτροπληξία, πυρκαγιά και/ή σοβαρούς τραυματισμούς.

**Φυλάξτε όλες τις υποδείξεις ασφαλείας και τις οδηγίες για το μέλλον.**

Παραδώστε σε άλλους το ηλεκτρικό σας εργαλείο μόνο μαζί με αυτά τα έγγραφα.

## 4. Ειδικές υποδείξεις ασφαλείας

**α) Κρατάτε όλα τα μέλη του σώματός σας μακριά από το μαχαίρι. Μην προσπαθείτε να απομακρύνετε τα κομμένα κλαδιά και φύλλα ή να συγκρατήσετε το κομμένο υλικό ενώ κινούνται τα μαχαίρια.** Τα μαχαίρια συνεχίζουν να κινούνται συμπληρωματικά μετά την απενεργοποίηση του διακόπτη. Μια στιγμή απροσεξίας κατά τη χρήση του θαμνοκοπτικού μπορεί να προκαλέσει σοβαρούς τραυματισμούς.

**β) Κρατάτε το θαμνοκοπτικό από τη λαβή ενώ είναι ακίνητο το μαχαίρι και προσέχετε να μην ενεργοποιησετε τον διακόπτη.** Το σωστό κράτημα του θαμνοκοπτικού μειώνει τον κίνδυνο της αθέλητης λειτουργίας και την πρόκληση τραυματισμού από το μαχαίρι.

**γ) Κατά τη μεταφορά ή τη φύλαξη του θαμνοκοπτικού τοποθετείτε πάντοτε τη θήκη φύλαξης.** Ο σωστός χειρισμός του θαμνοκοπτικού μειώνει τον κίνδυνο τραυματισμού από το μαχαίρι.

**δ) Διασφαλίζετε ότι είναι απενεργοποιημένοι όλοι οι διακόπτες και έχει αφαιρεθεί ή απενεργοποιηθεί η επαναφορτιζόμενη μπαταρία, πριν να αφαιρέσετε τα παγιδευμένα προϊόντα κοπής ή να συντηρήσετε τη συσκευή.** Η απροσδόκητη λειτουργία του θαμνοκοπτικού κατά την αφαίρεση παγιδευμένου υλικού μπορεί να προκαλέσει σοβαρούς τραυματισμούς.

**ε) Κρατάτε το θαμνοκοπτικό μόνο από τις μονωμένες επιφάνειες λαβής, επειδή το μαχαίρι κοπής μπορεί να έρθει σε επαφή με κρυμμένα ηλεκτρικά καλώδια.** Η επαφή του μαχαριού με έναν ηλεκτροφόρο αγωγό μπορεί να θέσει επίσης τα μεταλλικά μέρη του εργαλείου υπό τάση και να προκαλέσει ηλεκτροπληξία.

**στ) Κρατάτε πάντα όλα τα καλώδια του δικτύου ρεύματος μακριά από την περιοχή κοπής.** Μέσα σε θάμνους και θαμνοειδή μπορεί να είναι κρυμμένα καλώδια και να κοπούν κατά λάθος από το μαχαίρι.

**ζ) Μην χρησιμοποιείτε το θαμνοκοπτικό με κακοκαιρία, ειδικά όταν υπάρχει κίνδυνος καταιγίδας.** Έτσι περιορίζεται ο κίνδυνος κεραυνοβόλησης.

Ελέγχετε αν υπάρχουν κρυμμένα καλώδια μέσα στους θάμνους και στα θαμνοειδή.

Άτομα κάτω των 16 ετών δεν επιτρέπεται να χειρίζονται το θαμνοκοπτικό.

Μην χρησιμοποιείτε ποτέ ένα ατελές εργαλείο ή ένα εργαλείο, στο οποίο έγινε μια μη επιτρεπτή μετατροπή.

Μην ενεργοποιείτε το εργαλείο, όταν λείπουν ή παρουσιάζουν ελάττωμα μέρη του εργαλείου ή οι προστατευτικές διατάξεις.

Το εργαλείο διαθέτει ένα χειρισμό ασφαλείας δύο χεριών. Αναθέστε την επισκευή του εργαλείου, όταν μπορεί να ενεργοποιηθεί με μόνο ένα διακόπτη.

Το εργαλείο διαθέτει μια διάταξη γρήγορης ακινητοποίησης. Αναθέστε την επισκευή του εργαλείου, όταν αυξηθεί σημαντικά ο χρόνος ακινητοποίησης.

**Χρησιμοποιείτε προστασία ακοής.** Η επίδραση του θορύβου μπορεί να προκαλέσει απώλεια της ακοής.

Κίνδυνος τραυματισμού από τις κοφτερές κόψεις του μαχαριού. Μην ακουμπήσετε το μαχαίρι. Φοράτε προστατευτικά γάντια.

Κατά την εργασία με το θαμνοκοπτικό να χρησιμοποιείτε πάντοτε προστατευτικά γυαλιά, προστατευτικά γάντια και κατάλληλα παπούτσια.

Κατά την εργασία κρατάτε το εργαλείο πάντοτε καλά με τα δύο χέρια, στεκόμενοι σταθερά. Το θαμνοκοπτικό προβλέπεται για εργασίες κατά τις οποίες ο χειριστής στέκεται στο δάπεδο και όχι σε σκάλα ή άλλη ασταθή επιφάνεια. Προσέχετε τα εμπόδια στην περιοχή εργασίας, κίνδυνος παραπατήματος. Κρατάτε το μαχαίρι κοπής μακριά από το σώμα σας.

Εξετάστε την επιφάνεια που είναι για κόψιμο και απομακρύνετε τυχόν σύρματα ή άλλα ξένα σώματα.

Όταν τα μαχαίρια κοπής ακινητοποιηθούν από ένα ιδιαίτερα σκληρό κλαδί ή ξένο σώμα (σύρμα στο φράχτη των θάμνων) και το μάγκωμα δεν μπορεί να υποχωρήσει, τραβώντας το εργαλείο προς τα πίσω, πρέπει ο χρήστης πρώτα να απενεργοποιήσει τον κινητήρα και να αφαιρέσει την μπαταρία από το εργαλείο, προτού απομακρύνει με το χέρι την αιτία της εμπλοκής από το μαχαίρι κοπής.

Για τις άλλες εργασίες (π.χ. απομάκρυνση των κομμένων κλαδιών ή φύλλων) εναποθέτετε το εργαλείο εκτός της περιοχής εργασίας.

Εναποθέτετε το εργαλείο έτσι, ώστε να μην μπορεί κανείς να θεθεί σε κίνδυνο.

Σε περίπτωση μη χρήσης απομακρύνετε την μπαταρία από το εργαλείο.

Για τη φύλαξη και τη μεταφορά σπρώχνετε πάντοτε τη θήκη φύλαξης πάνω στο μαχαίρι κοπής. (Σωστή τοποθέτηση: Η επιγραφή Metabo δείχνει προς τα επάνω).

Μεταφέρετε το εργαλείο μόνο από την επάνω λαβή.

### Υποδείξεις ασφαλείας για την μπαταρία:



Προστατέψτε τις επαναφορτιζόμενες μπαταρίες από την υγρασία!



Μην εκθέτετε τις επαναφορτιζόμενες μπαταρίες στη φωτιά!

Μην χρησιμοποιείτε ελαττωματικές ή παραμορφωμένες επαναφορτιζόμενες μπαταρίες!

Μην ανοίγετε τις επαναφορτιζόμενες μπαταρίες! Μην ακουμπάτε ή βραχυκυκλώνετε τις επαφές των επαναφορτιζόμενων μπαταριών!



Από τις ελαττωματικές επαναφορτιζόμενες μπαταρίες ιόντων λιθίου (Li-Ion) μπορεί να εξέλθει εύφλεκτο υγρό!



Σε περίπτωση που χυθεί το υγρό της μπαταρίας και έρθει σε επαφή με το δέρμα σας, ξεπλύνετε το αμέσως με πολύ νερό. Σε περίπτωση που πέσει υγρό της μπαταρίας στα μάτια σας, πλύνετε τα μάτια σας με καθαρό νερό και πηγαίστε χωρίς καθυστέρηση στον γιατρό!

Προτού πραγματοποιήσετε μία οποιαδήποτε ρύθμιση, αλλαγή εξοπλισμού, συντήρηση ή καθαρισμό αφαιρέστε την μπαταρία από το εργαλείο.

Βεβαιωθείτε ότι έχει απενεργοποιηθεί το εργαλείο κατά την τοποθέτηση της μπαταρίας.

Κατά την αφαίρεση και τοποθέτηση της μπαταρίας συγκρατείτε το εργαλείο με τέτοιο τρόπο, ώστε να μην μπορεί να ενεργοποιηθεί μη ηθελημένα ο διακόπτης On/Off.

Εάν το εργαλείο χαλάσει αφαιρέστε την επαναφορτιζόμενη μπαταρία από αυτό.

### Μεταφορά των μπαταριών ιόντων λιθίου:

Η αποστολή των μπαταριών ιόντων λιθίου υπόκειται στη νομοθεσία περί επικινδύνων εμπορευμάτων (UN 3480 και UN 3481). Κατά την αποστολή των μπαταριών ιόντων λιθίου προσέξτε τους τρέχοντες ισχύοντες κανονισμούς. Πληροφορηθείτε σχετικά ενδεχομένως από την εταιρεία μεταφορών. Πιστοποιημένη συσκευασία είναι διαθέσιμη στη Metabo.

Η αποστολή των μπαταριών μπορεί να γίνει μόνον εφόσον το περίβλημα ευρίσκεται σε καλή κατάσταση και δεν διαρρέει υγρό. Για την αποστολή της επαναφορτιζόμενης μπαταρίας αφαιρέστε την μπαταρία από το εργαλείο. Ασφαλίστε τις επαφές από τυχόν βραχυκύκλωμα (π.χ. μονώστε τις με αυτοκόλλητη ταινία).



**ΠΡΟΕΙΔΟΠΟΙΗΣΗ** - Γενικοί κίνδυνοι



Διαβάστε τις οδηγίες λειτουργίας.



Προστατέψτε τη συσκευή σας από την υγρασία. Δεν επιτρέπεται να εκτίθεται σε βροχή. Μην χρησιμοποιείτε το εργαλείο σε βροχή ή σε βρεγμένους θάμνους.



Χρησιμοποιείτε προστασία ματιών.



Χρησιμοποιείτε προστασία ακοής. Η επίδραση υψηλής ηχητικής στάθμης μπορεί να οδηγήσει σε βλάβη της ακοής.



Κρατάτε τα χέρια σας μακριά από το μαχαίρι.

## 5. Επισκόπηση

Βλέπε σελίδα 2.

- 1 Θήκη φύλαξης
- 2 Προστασία κτυπήματος με οδηγό κλαδιών
- 3 Προστασία χεριού
- 4 Επάνω λαβή
- 5 Διακόπτης επάνω λαβής (χειρισμός ασφαλείας δύο χεριών)
- 6 Μαχαίρια κοπής
- 7 Κλειδωμα λειτουργίας: Για την ασφάλιση του πληκτροδιακόπτη (8), για την αποφυγή ακούσιας ενεργοποίησης.
- 8 Διακόπτης (χειρισμός ασφαλείας δύο χεριών)

## el ΕΛΛΗΝΙΚΑ

- 9 Πλήκτρο για την απασφάλιση της επαναφορτιζόμενης μπαταρίας
- 10 Επαναφορτιζόμενη μπαταρία
- 11 Πλήκτρο ένδειξης της χωρητικότητας
- 12 Ένδειξη χωρητικότητας και σήμανσης

### 6. Έναρξη της λειτουργίας

#### 6.1 Επαναφορτιζόμενη μπαταρία

Φορτίστε την επαναφορτιζόμενη μπαταρία πριν από τη χρήση.  
Φορτίστε ξανά την επαναφορτιζόμενη μπαταρία σε περίπτωση πτώσης της ισχύος.

Οδηγίες για τη φόρτιση της επαναφορτιζόμενης μπαταρίας θα βρείτε στις οδηγίες λειτουργίας του Metabo-φορτιστή.

Σε επαναφορτιζόμενες μπαταρίες ιόντων λιθίου (Li-Ion) με ένδειξη χωρητικότητας και σήμανσης (12) (ανάλογα με τον εξοπλισμό):

- Πατήστε το πλήκτρο (11) και η κατάσταση φόρτισης εμφανίζεται μέσω των λυχνιών LED.
- Όταν μια λυχνία LED αναβοσβήνει, η μπαταρία είναι σχεδόν άδεια και πρέπει να επαναφορτιστεί.

#### 6.2 Αφαίρεση, τοποθέτηση της μπαταρίας

 Κατά την αφαίρεση και τοποθέτηση της μπαταρίας συγκρατείτε το εργαλείο με τέτοιο τρόπο, ώστε να μην μπορεί να ενεργοποιηθεί μη ηθελημένα ο διακόπτης On/Off.

##### Αφαίρεση:

Πατήστε το πλήκτρο για την απασφάλιση της επαναφορτιζόμενης μπαταρίας (9) και τραβήξτε έξω την μπαταρία (10).

##### Τοποθέτηση:

Σπρώξτε την μπαταρία (10) προς τα μέσα μέχρι να ασφαλίσει.

Έλεγχος της γρήγορης ακινητοποίησης:

Ενεργοποιήστε και απενεργοποιήστε ξανά σύντομα το εργαλείο.

Αναθέστε την επισκευή του εργαλείου, όταν αυξηθεί σημαντικά ο χρόνος ακινητοποίησης.

### 7. Χρήση

#### 7.1 Κλειδωμα λειτουργίας, Ενεργοποίηση και απενεργοποίηση (χειρισμός ασφαλείας δύο χεριών):

Για να ενεργοποιήσετε το εργαλείο πρέπει να λυθεί το κλειδωμα λειτουργίας (7).

 Διακόπτης (8) κλειδωμένος

 Διακόπτης (8) απασφαλισμένος.

- Ενεργοποίηση: Πατήστε τον διακόπτη (8), πατήστε τον διακόπτη λαβής (5).
- Απενεργοποίηση: Αφήστε τον διακόπτη (5) ή (8) ελεύθερο. Όσο παραμένει ο διακόπτης (8) πατημένος, το κλειδωμα λειτουργίας (7) είναι λυμένο.

Με τη γρήγορη ακινητοποίηση ακινητοποιούνται τα μαχαίρια κοπής μέσα σε 0,08 δευτερόλεπτα.

 Αναθέστε την επισκευή του εργαλείου, όταν αυξηθεί σημαντικά ο χρόνος ακινητοποίησης.

#### 7.2 Καθαρισμός του μαχαιριού κοπής (μετά από κάθε χρήση)

 **Πριν τον καθαρισμό:**  
Απενεργοποιήστε το εργαλείο. Αφαιρέστε την μπαταρία (10) από το εργαλείο.

 Φοράτε προστατευτικά γάντια.

Απομακρύνετε ρύπους, υπολείμματα φύλλων κ.ά. (π.χ. με πινέλο ή πανί).

**Μετά τον καθαρισμό:** Λαδώστε το μαχαίρι κοπής με το λάδι φροντίδας θαμνοκοπτικών 6.30474 της Metabo ή με το σπρέι 6.30475 (βιολογικά αποικοδομήσιμο).

### 8. Συντήρηση

Συνιστάται το τρόχισμα των στομωμένων μαχαiriών κοπής σε ένα ειδικό συνεργείο. Ελέγχετε τακτικά τα μαχαίρια κοπής για τυχόν ζημιά και ενδεχ. αναθέστε αμέσως την επιδιόρθωσή τους σε ένα ειδικό συνεργείο.

### 9. Πρόσθετος εξοπλισμός

Χρησιμοποιείτε μόνο γνήσιες επαναφορτιζόμενες μπαταρίες Metabo ή CAS- (Cordless Alliance System) και εξοπλισμό.

A Φορτιστές: ASC 55, ASC 145, κ.λπ.

Αρ. παραγ.: 627044000ASC 55

Αρ. παραγ.: 627378000ASC 145

κ.λπ.

B Μπαταρίες:

Αρ. παραγ.: 625367000 4,0 Ah (LiHD)

Αρ. παραγ.: 625368000 5,5 Ah (LiHD)

Αρ. παραγ.: 625369000 8,0 Ah (LiHD)

Αρ. παραγ.: 625549000 10,0 Ah (LiHD)

Αρ. παραγ.: 625596000 2,0 Ah (Li-Ion)

Αρ. παραγ.: 625591000 4,0 Ah (Li-Ion)

Αρ. παραγ.: 625592000 5,2 Ah (Li-Ion)

κ.λπ.

C Λάδι φροντίδας θαμνοκοπτικών (βιολογικά αποικοδομήσιμο), κουτί ( 1 λίτρο)

Αρ. παραγ.: 630475000

D Λάδι φροντίδας θαμνοκοπτικών (βιολογικά αποικοδομήσιμο), κουτί σπρέι ( 0,3 λίτρα)

Αρ. παραγ.: 630474000

Πλήρες πρόγραμμα εξαρτημάτων, βλέπε [www.metabo.com](http://www.metabo.com) ή στον κατάλογο.

### 10. Επισκευή

 Οι επισκευές των ηλεκτρικών εργαλείων επιτρέπεται να διενεργούνται μόνο από ηλεκτροτεχνίτες!

Για ηλεκτρικά εργαλεία Metabo που έχουν ανάγκη επισκευής απευθυνθείτε στην αντίστοιχη

αντιπροσωπεία της Metabo. Διευθύνσεις βλέπε [www.metabo.com](http://www.metabo.com).

Τους καταλόγους ανταλλακτικών μπορείτε να τους κατεβάσετε στη διεύθυνση [www.metabo.com](http://www.metabo.com).

## 11. Περιβαλλοντολογική προστασία

Τηρείτε τους εθνικούς κανονισμούς για την απόσυρση σύμφωνα με τους κανόνες προστασίας του περιβάλλοντος και για την ανακύκλωση των άχρηστων εργαλείων, συσκευασιών και πρόσθετου εξοπλισμού.

Οι μπαταρίες δεν επιτρέπεται να πεταχτούν στα οικιακά σκουπίδια! Επιστρέψτε τις χαλασμένες ή τις χρησιμοποιημένες μπαταρίες στον αντιπρόσωπο της Metabo!

Μη ρίχνετε τις μπαταρίες στο νερό.



Μόνο για χώρες της ΕΕ: Μην πετάτε τα ηλεκτρικά εργαλεία στον κάδο οικιακών απορριμμάτων! Σύμφωνα με την ευρωπαϊκή οδηγία 2012/19/ΕΕ περί ηλεκτρικών και ηλεκτρονικών συσκευών και την ενσωμάτωσή της στο εθνικό δίκαιο, τα ηλεκτρικά εργαλεία πρέπει να συλλέγονται ξεχωριστά και να επιστρέφονται για ανακύκλωση με τρόπο φιλικό προς το περιβάλλον.

Πριν την απόσυρση εκφορτίστε την μπαταρία στο ηλεκτρικό εργαλείο. Ασφαλίστε τις επαφές από τυχόν βραχυκύκλωμα (π.χ. μονώστε τις με αυτοκόλλητη ταινία).

## 12. Τεχνικά στοιχεία

Διευκρινίσεις σχετικά με τα στοιχεία στη σελίδα 3.

Με την επιφύλαξη του δικαιώματος αλλαγών λόγω τεχνικών εξελίξεων.

- U = Τάση της μπαταρίας
- θ μέγ. = μέγιστο πάχος κοπής
- L = Ωφέλιμο μήκος μαχαιριού
- n<sub>0</sub> = Αριθμός κοπών στη λειτουργία χωρίς φορτίο
- m = Βάρος με τη μικρότερη μπαταρία

Οι τιμές μετρήθηκαν σύμφωνα με το πρότυπο EN 62841.

Επιτρεπόμενη θερμοκρασία περιβάλλοντος κατά τη λειτουργία:

-20 °C έως 50 °C (περιορισμένη απόδοση σε θερμοκρασίες κάτω από 0 °C). Επιτρεπόμενες θερμοκρασίες κατά την αποθήκευση: 0 °C έως 30 °C

⇒ Συνεχές ρεύμα

Τα αναφερόμενα τεχνικά στοιχεία εννοούνται με ανοχές (σύμφωνα με τις εκάστοτε ισχύουσες τεχνικές προδιαγραφές).



### Τιμές εκπομπών

Αυτές οι τιμές καθιστούν δυνατή την εκτίμηση των εκπομπών του ηλεκτρικού εργαλείου και τη σύγκριση διαφόρων ηλεκτρικών εργαλείων. Ανάλογα με τις συνθήκες εργασίας, την κατάσταση του ηλεκτρικού εργαλείου ή των

εξαρτημάτων εργασίας μπορεί η πραγματική επιβάρυνση να είναι υψηλότερη ή χαμηλότερη. Για την εκτίμηση λάβετε υπόψη τα διαλείμματα εργασίας και τις φάσεις μικρότερου φορτίου. Με βάση τις αντίστοιχες προσαρμοσμένες τιμές εκτίμησης καθορίστε μέτρα προστασίας για τον χρήστη, π.χ. οργανωτικά μέτρα.

**Συνολική τιμή κραδασμών** (Διανυσματικό άθροισμα τριών διευθύνσεων) σύμφωνα με το EN 62841:

a<sub>h</sub> = Τιμή εκπομπής κραδασμών (λειτουργία χωρίς φορτίο)

K<sub>h</sub> = Ανασφάλεια (ταλάντωση)

**Τυπικές Α-σταθμισμένες στάθμες ηχητικής πίεσης:**

L<sub>PA</sub> = Στάθμη ηχητικής πίεσης

L<sub>WA</sub> = Στάθμη ηχητικής ισχύος

K<sub>PA</sub>, K<sub>WA</sub> = Αβεβαιότητα

L<sub>WA(G)</sub> = εγγυημένη στάθμη ηχητικής ισχύος σύμφωνα με την οδηγία 2000/14/ΕΚ



Κατά την εργασία μπορεί να υπάρξει υπέρβαση της στάθμης θορύβου των 80 dB(A).



**Φοράτε ωτοασπίδες!**

# Eredeti használati utasítás

## 1. Megfelelőségi nyilatkozat

Kizárólagos felelősségünk tudatában kijelentjük: Ezek az akkus sövényvágók – típus és sorozatszám alapján történő azonosítással \*1) – megfelelnek az irányelvek \*2) és szabványok \*3) összes idevonatkozó rendelkezéseinek. A Műszaki dokumentációt \*4) - lásd a 3. oldalon.

2000/14/EK: A konformitás kiértékelése az V. függelék szerint.

## 2. Rendeltetészerű használat

Az akkus sövényvágó sövény és bokrok nyírására alkalmas.

A nem rendeltetészerű használat során keletkezett károkért a felhasználó felel.

Az általános balesetmegelőzési előírásokat és a mellékelt biztonsági utasításokat figyelembe kell venni.

## 3. Általános biztonsági utasítások



Saját testi épsége és az elektromos szerszám védelme érdekében tartsa be az adott szimbólummal jelölt szövegrészekben foglaltakat!



**FIGYELMEZTETÉS** – A sérülésveszély csökkentése érdekében olvassa el a kezelési utasítást.



**FIGYELMEZTETÉS** Olvassa el az összes biztonsági utasítást és előírást. A biztonsági utasítások és előírások betartásának elmulasztása elektromos áramütéshez, tűzhöz és/vagy súlyos testi sérülésekhez vezethet.

**Kérjük, gondosan őrizzen meg minden biztonsági utasítást és előírást a jövőbeni használat érdekében.**

Az elektromos kéziszerszámot csak ezekkel a dokumentumokkal együtt adja tovább másnak.

## 4. Különleges biztonsági utasítások

**a) Tartsa a kést a testrészeitől távol. Járó kések mellett ne kísérelje meg eltávolítani a lenyesett anyagokat vagy a levágandó anyagot megtartani.** A kések a kapcsoló kikapcsolás után még tovább mozognak. A sövényvágó használata közben egy pillanatnyi figyelmetlenség is súlyos sérülésekhez vezethet.

**b) Tartsa a sövényvágó ollót a markolatnál álló kések mellett, és figyeljen arra, hogy ne nyomja meg a kapcsolót.** A sövényvágó helyes tartása megakadályozza a nem szándékos üzemelés

veszélyét, valamint a kés okozta abból eredő sérüléseket.

**c) A sövényvágó szállítása és tárolása során a késtakarót mindig fel kell helyezni.** A sövényvágó szakszerű kezelése csökkenti a kés általi sérülés veszélyét.

**d) Győződjön meg arról, hogy minden kapcsolót kikapcsoltak és az akkut kivették, mielőtt a beszorult lenyesett anyagot eltávolítaná vagy karbantartaná a gépet.** A sövényvágó váratlan beindulása a beszorult anyag eltávolítása során súlyos sérülésekhez vezethet.

**e) A sövényvágót csak a szigetelt markolatnál fogva tartsa, mert a vágókés rejtett villamos vezetékbe vághat.** A kés feszültség alatt álló vezetékhez érése esetén a gép fém részeit is feszültség alá helyezheti, és ez elektromos áramütést okozhat.

**f) Tartson távol minden hálózati vezetéket a vágási területtől.** Vezetékek a sövényekben vagy a bokrokban rejtve is lehetnek és azokat a kés véletlenül megvághatja.

**g) Ne használja a sövényvágót rossz időjárás mellett, különösen vihar veszélye esetén.** Ez csökkenti annak veszélyét, hogy villámcsapás érje.

A sövényeket és bokrokat át kell nézni, nem rejtenek-e drótkerítést vagy vezetékeket.

A sövényvágót 16 éven aluli személyek nem használhatják.

Tilos használni hiányos gépet, vagy olyat, amelyen nem megengedett módosítást hajtottak végre.

A gépet tilos bekapcsolni, ha egyes részei vagy biztonsági felszerelése hiányoznak vagy hibásak.

A gép biztonsági kétkezes működtetéssel rendelkezik. A gépet meg kell javíttatni, ha az egy kapcsolóval is enged bekapcsolni.

A gépet gyorsleállítással szerelték fel. Ha a lefekezési idő jelentősen megnőtt, javíttassa meg a gépet.

**Viseljen hallásvédő felszerelést.** A zajhatás halláskárosodást okozhat.

Sérülésveszély az éles vágóélek miatt. A késhez ne érjen. Viseljen védőkesztyűt.

A sövényvágóval végzett munka során mindig viseljen védőszemüveget, védőkesztyűt és alkalmas lábbelit.

Munkavégzés során mindig két kézzel fogja a gépet, foglaljon el biztonságos helyzetet. A sövényvágót olyan munkákra tervezték, amelyek során a kezelő a talajon áll és nem létrán, vagy egyéb instabil felületen. Ügyeljen a munkaterületen található akadályokra, botlásveszély. A vágókést tartsa távol a testétől.

A levágandó felületet ellenőrizze, és távolítsa el a drótkat vagy egyéb idegen testeket.

Ha a vágókések egy különösen kemény ág vagy idegen test (drót a cserjében) miatt megálltak, és a beszorulást nem lehet a gép kihúzásával



megszüntetni, akkor először kapcsolja le a motort és húzza ki az akkuegységet a gépből, mielőtt kézzel eltávolítaná a vágókések közül a szorulást okozó testet.

Egyéb tevékenységek elvégzéséhez (pl. ágak vagy vágott anyag eltávolításához) a munkaterületen kívül tegye le a gépet.

A gépet úgy tegye le, hogy az senkit se veszélyeztethessen.

A használaton kívüli gépből vegye ki az akkuegységet.

Tároláshoz és szállításhoz mindig helyezze fel a vágókésre a védőburkolatot. (Helyes irány: a Metabo felirat felfelé néz).

A gépet csak a kengyelfogantyúnál fogva hordozza.



Olvassa el a használati útmutatót.



Óvja a készüléket a nedvességtől. Ne tegye ki eső hatásának. A gépet ne használja esőben vagy nedves sötéven.



Viseljen szemvédőt.



Viseljen hallásvédő felszerelést. Az erős zajszint halláskárosodást okozhat.



Tartsa távol a kést a testrészeitől.

### Az akkuegységre vonatkozó biztonsági tudnivalók:

 Óvja az akkuegységet a nedvességtől!

 Ne tegye ki az akkuegységet tűz hatásának!

Ne használjon sérült vagy deformálódott akkuegységet!

Ne nyissa fel az akkuegységet!

Ne érintse meg vagy ne zárja rövidre az akkuegység érintkezőit!

 A hibás lítium-ion akkuegységből enyhén savas, éghető folyadék folyhat ki!

 Ha az akkumulátorfolyadék kifolyik és érintkezésbe kerül a bőrével, azonnal öblítse le bő vízzel. Ha az akkumulátorfolyadék a szemébe kerül, tiszta vízzel mossa ki, és haladéktalanul vesse alá magát orvosi kezelésnek!

Beállítás, átalakítás, karbantartás vagy tisztítás előtt vegye ki az akkuegységet gépből.

Győződjön meg arról, hogy kikapcsolta a gépet, mielőtt az akkuegységet behelyezi a helyére.

Tartsa úgy a gépet az akkuegységek kivétele és behelyezése közben, hogy a be-/kikapcsoló gombot ne tudja véletlenül megnyomni.

Meghibásodott gép esetén ki kell venni a gépből az akkuegységet.

### A lítium-ionos akkuegység szállítása:

A lítium-ionos akkuegység szállítása a veszélyes anyagokról szóló rendeletek (UN 3480 és UN 3481) hatálya alá esik. A lítium-ionos akkuegység szállítása során mindig tájékozódjon az aktuálisan érvényes előírásokról. Adott esetben érdeklődjön a szállító vállalatánál. Tanúsítvánnyal ellátott csomagolás a Metabo vállalatnál igényelhető.

Csak akkor adjon fel akkuegységet, ha annak háza sértetlen és abból nem lép ki folyadék. Feladáshoz vegye ki az akkuegységet a gépből. Biztosítsa az érintkezők rövidzárlat elleni védelmét (pl. ragasztószalaggal).

 **FIGYELMEZTETÉS** - Általános veszélyhelyzet

## 5. Áttekintés

Lásd a 2. oldalon.

- 1 tároló
- 2 lökés elleni védelem gallyvezetővel
- 3 kézvédő
- 4 kengyelfogantyú
- 5 kengyelfogantyú-kapcsoló (biztonsági kétkézes működtetés)
- 6 vágókés
- 7 bekapcsolásgátló: a nyomókapcsoló (8) reteszelésére szolgál, a nem szándékos bekapcsolás elkerülése érdekében.
- 8 kapcsoló (biztonsági kétkézes működtetés)
- 9 akkuegység-kireteszelő gomb
- 10 akkuegység
- 11 kapacitáskijelző nyomógomb
- 12 kapacitás- és figyelmeztető kijelző

## 6. Üzembe helyezés

### 6.1 Akkuegység

Az akkuegységet használat előtt fel kell tölteni. Töltse fel újra az akkuegységet teljesítménycsökkenéskor.

Az akkuegység feltöltésére vonatkozó utasításokat a Metabo töltő használati útmutatójában találhat.

A Li-ion akkuegységeknél kapacitás- és figyelmeztető kijelzővel (12) (kivitteltől függően):  
- Nyomja meg a gombot (11) és a LED-lámpák kijelzik a töltésszintet.

- Ha valamelyik LED-lámpa villog, az akkuegység majdnem teljesen lemerült, és újra fel kell tölteni.

### 6.2 Az akkuegység kivétele, behelyezése

 Tartsa úgy a gépet az akkuegységek kivétele és behelyezése közben, hogy a be-/kikapcsoló gombot ne tudja véletlenül megnyomni.

#### Kivétel:

Nyomja meg az akkuegység-kireteszelő gombot (9) és vegye ki az akkuegységet (10).

#### Behelyezés:



Tolja be az akkuegységet (10) bekattanásig.

A gyorsleállító ellenőrzése:  
Kapcsolja be rövid időre a gépet, majd kapcsolja újra ki.  
Ha a lefékezési idő jelentősen megnőtt, javíttassa meg a gépet.

## 7. Használat

### 7.1 Bekapcsolásgátló, be- és kikapcsolás (biztonsági kétkezes működtetés):

A gép bekapcsolásához a bekapcsolásgátlót (7) ki kell oldani.

-  A kapcsoló (8) reteszel
-  A kapcsoló (8) kireteszel

- Bekapcsolás: nyomja meg a kapcsolót (8), nyomja meg a kengyelkapcsolót (5).
- Kikapcsolás: engedje fel a (5) vagy a (8) kapcsolót. Ameddig a kapcsoló (8) lenyomva marad, a bekapcsolásgátló (7) kioldott.

A gyorsleállító révén a vágókések 0,08 másodpercen belül megállnak.

 Ha a lefékezési idő jelentősen megnőtt, javíttassa meg a gépet.

### 7.2 A vágókés megtisztítása (minden hibaelhárítás után)

 **A tisztítás előtt:**  
Kapcsolja ki a gépet. Vegye ki az akkuegységet (10) a gépből.

 Viseljen védőkesztyűt.

Távolítsa el a szennyeződések, a levélmaradékokat stb.  
(pl. ecsettel vagy ronggyal)

**A tisztítás után:** A vágókésre hordjon fel Metabo sövényvágóolajat 6.30474 vagy pumpás sprayt 6.30475 (biológiailag lebontható).

## 8. Karbantartás

Javasoljuk, hogy az életlen vágókéseket szakszervizben hagyja megélesíteni.  
Rendszeresen ellenőrizze a vágókések épségét, adott esetben azonnal javíttassa azt meg szakmühelyben.

## 9. Tartozékok

Csak eredeti Metabo- vagy CAS (Cordless Alliance System) akkuegységeket és tartozékokat használjon.

- A Töltők: ASC 55, SC 145, stb.  
Rendelési sz.: 627044000ASC 55  
Rendelési sz.: 627378000ASC 145 stb.
- B Akkuegységek  
Rendelési sz.: 625367000 4,0 Ah (LiHD)  
Rendelési sz.: 625368000 5,5 Ah (LiHD)  
Rendelési sz.: 625369000 8,0 Ah (LiHD)  
Rendelési sz.: 625549000 10,0 Ah (LiHD)  
Rendelési sz.: 625596000 2,0 Ah (Li-Ion)

Rendelési sz.: 625591000 4,0 Ah (Li-Ion)  
Rendelési sz.: 625592000 5,2 Ah (Li-Ion) stb.

- C Sövényvágóolaj (biológiailag lebontható), dobozban (1 liter)  
Rendelési szám: 630475000
- D Sövényvágóolaj (biológiailag lebontható), pumpás dobozban (0,3 liter)  
Rendelési szám: 630474000

A teljes tartozékprogram megtalálható a [www.metabo.com](http://www.metabo.com) honlapon vagy a katalógusban.

## 10. Javítás

 Elektromos szerszám javítását csak villamos szakember végezheti!

A javításra szoruló Metabo elektromos kéziszerszámokkal, kérjük, forduljon Metabo szakkereskedőjéhez. A címetek a [www.metabo.com](http://www.metabo.com) honlapon találja.

A pótalkatrészek listája letölthető a [www.metabo.com](http://www.metabo.com) honlapról.

## 11. Környezetvédelem

Kövesse a régi gépek, csomagolások és tartozékok környezetbarát ártalmatlanítására és újrahasznosítására vonatkozó helyi előírásokat.

Az akkuegységet ne dobja a háztartási szemétkébe! Juttassa vissza a sérült vagy elhasználadott akkuegységet a Metabo kereskedőknek!

Ne dobja vízbe az akkuegységet.

 Csak az EU tagországok esetében: soha ne dobjon elektromos kéziszerszámot a háztartási hulladék közé! A 2012/19/EU sz., a régi elektromos és elektronikus berendezésekről és annak nemzeti jogba való átvételéről szóló Európai Irányelvnek megfelelően a használt elektromos szerszámokat külön kell gyűjteni és környezetbarát újrahasznosításba kell helyezni.

A hulladékeltávolítás előtt működtesse a készüléket az akkuegység teljes lemerüléséig. Biztosítsa az érintkezők rövidzárlat elleni védelmét (pl. ragasztószalaggal).

## 12. Műszaki adatok

Az adatok értelmezését lásd a 3. oldalon.

A műszaki változtatás joga a továbbfejlesztés érdekében fenntartva.

- U = az akkuegység feszültsége
- Ø max. = maximális vágási vastagság
- L = hasznos késhossz
- n<sub>0</sub> = üresjáratú vágásszám
- m = súly a legkisebb akkuegységgel

A mérési eredményeket az EN 62841 szabvány szerint határoztuk meg.

Megengedett környezeti hőmérséklet üzemelés közben:

-20 °C - 50 °C (korlátozott teljesítmény 0 °C alatti

hőmérséklet esetén). Megengedett környezeti hőmérséklet tárolásnál: 0 °C - 30 °C

== egyenáram

A megadott műszaki adatokra tűrés vonatkozik (a mindenkor érvényben levő szabványoknak megfelelően).



### **Emissziós értékek**

Ezek az értékek lehetővé teszik az elektromos szerszám kibocsátási értékeinek meghatározását, illetve különböző elektromos szerszámok összehasonlítását. Az alkalmazási feltételektől, az elektromos szerszám állapotától vagy a használt betétszerszámoktól függően a tényleges környezeti terhelés nagyobb vagy kisebb is lehet. A becsléshez vegye figyelembe a munkaszüneteket és az alacsonyabb környezeti terheléssel járó fázisokat is. A megfelelően alkalmazott becsült értékek alapján írjon elő védőintézkedéseket a felhasználó számára, illetve hozzon szervezési intézkedéseket.

rezgési összérték (három irányú vektorösszeg) az EN 62841 szabványnak megfelelően:

$a_h$  = Rezgés kibocsátási érték (üresjárat)

$K_h$  = bizonytalanság (rezgés)

Jellemző A-osztályú zajszint:

$L_{pA}$  = hangnyomásszint

$L_{WA}$  = hangteljesítményszint

$K_{pA}$ ,  $K_{WA}$  = bizonytalanság

$L_{WA(G)}$  = a 2000/14/EK szerint garantált hangteljesítményszint



Munka közben a zajszint túllépheti a 80 db(A) értéket.



**Viseljen fülvédőt!**

# Оригинальное руководство по эксплуатации

## 1. Декларация соответствия

Настоящим под свою ответственность мы заявляем: данный аккумуляторный кусторез с идентификацией по типу и серийному номеру \*1) отвечает всем действующим положениям директив \*2) и стандартов \*3). Техническую документацию для \*4) — см. на стр. 3.

2000/14/ЕС: метод оценки соответствия согласно приложению V.

## 2. Использование по назначению

Аккумуляторный кусторез предназначен для стрижки живых изгородей и кустарников.

За ущерб, возникший в результате использования не по назначению, ответственность несет только пользователь.

Необходимо соблюдать общепринятые правила предотвращения несчастных случаев, а также указания по технике безопасности, приведенные в данном руководстве.

## 3. Общие указания по технике безопасности



Для вашей собственной безопасности и защиты электроинструмента от повреждений необходимо соблюдать указания, отмеченные в тексте данным символом!



**ПРЕДУПРЕЖДЕНИЕ.** В целях снижения риска травмы следует прочесть данное руководство по эксплуатации.



**ПРЕДУПРЕЖДЕНИЕ.** Следует прочитать все инструкции и указания по технике безопасности. Несоблюдение инструкций и указаний по технике безопасности может привести к поражению электрическим током, возникновению пожара и/или к получению тяжелых травм.

**Необходимо сохранять все инструкции и указания по технике безопасности для использования в будущем.**

Передача инструмента допускается только совместно с этими документами.

## 4. Особые указания по технике безопасности

**а) Держите режущую часть на достаточном расстоянии от тела. Ни в коем случае не пытайтесь удалять или удерживать отрезаемые ветки во время работы режущей части.** Лезвия продолжают двигаться после выключения инструмента посредством переключателя.

Невнимательность при работе с электрическим кусторезом может привести к серьезным травмам.

**б) Переносите кусторез, держа его за рукоятку, при остановленной режущей части и следите за тем, чтобы не нажать переключатель.** Правильное ношение кустореза снижает опасность непреднамеренной эксплуатации и получение вследствие этого травм, вызванных режущей частью.

**в) Для транспортировки и хранения кустореза всегда надевайте на режущую часть защитный кожух.** Надлежащее обращение с кусторезом снижает опасность травмирования режущей частью.

**г) Убедитесь, что все переключатели находятся в выключенном положении и аккумуляторный блок извлечен, прежде чем удалять заземленные ветки или проводить обслуживание инструмента.** Непреднамеренная эксплуатация кустореза при удалении заземленного материала может привести к серьезным травмам.

**д) Держите кусторез только за изолированные поверхности, так как режущая часть может прийти в соприкосновение со скрытой электропроводкой.** При контакте режущей части с находящимися под напряжением проводами возможна передача напряжения на металлические части прибора и удар электрическим током.

**е) Держите любые сетевые провода подальше от зоны реза.** Провода могут быть скрыты в живых изгородях и кустах и непреднамеренно надрезаны режущей частью.

**ж) Не используйте кусторез при плохой погоде, особенно если начинается гроза.** Это снижает опасность поражения ударом молнии.

Осмотрите живые изгороди и кустарники на предмет проволочных ограждений и скрытых проводов.

К работе с кусторезом не допускаются лица младше 16 лет.

Запрещается использовать недоукомплектованный инструмент и вносить несанкционированные изменения в его конструкцию.

Не включайте инструмент при отсутствии или повреждении его деталей или защитных приспособлений.

В инструменте предусмотрена функция безопасного включения двумя руками. Обратитесь в сервисную службу, если инструмент включается при помощи одного выключателя.

Инструмент оснащен механизмом быстрого останова. Если время торможения заметно увеличилось, отремонтируйте инструмент.

**Работайте в защитных наушниках.**

Воздействие шума может привести к потере слуха.

Опасность травмирования острыми лезвиями. Не прикасайтесь к лезвиям. Работайте в защитных перчатках.

Для работы с кусторезом всегда надевайте защитные очки, защитные перчатки и подходящую обувь.

Всегда крепко держите инструмент двумя руками и выбирайте наиболее устойчивое положение. Кусторез предназначен для работ, при которых пользователь стоит на земле, а не на лестнице или другой неустойчивой поверхности. Следите за препятствиями в зоне резки. Держите режущую часть на достаточном расстоянии от тела.

Внимательно осмотрите площадь, на которой предстоит работать, и удалите все посторонние предметы (например, проволоку и т. п.).

Если режущая часть остановилась из-за попадания на крепкий сук или посторонний предмет (например, проволоку в живой изгороди) и заземление невозможно устранить путем оттягивания электроинструмента, сначала необходимо выключить двигатель и извлечь аккумуляторный блок, и только затем вручную устранить причину блокировки.

Для выполнения других действий (например, удаления обрезанных веток) инструмент необходимо положить за пределами рабочей зоны.

Инструмент следует класть так, чтобы исключить травмирование других людей.

Если вы не используете инструмент, извлеките из него аккумуляторный блок.

При хранении и транспортировке всегда надевайте на режущую часть защитный кожух. (Надевайте кожух правильно: надпись Metabo должна быть обращена вверх).

Переносите инструмент, держа его за рукоятку.

**Указания по технике безопасности при обращении с аккумуляторным блоком:**

 Примите меры по защите аккумуляторного блока от попадания влаги!

 Не подвергайте аккумуляторные блоки воздействию открытого огня!

Не используйте дефектные или деформированные аккумуляторные блоки!  
 Не вскрывайте аккумуляторные блоки!  
 Не касайтесь контактов аккумуляторного блока и не замыкайте их накоротко!



Из неисправного литий-ионного аккумуляторного блока может вытекать слабоокислая горячая жидкость!



Если электролит пролился и попал на кожу, немедленно промойте этот участок большим количеством воды. В случае попадания электролита в глаза промойте их чистой водой и срочно обратитесь к врачу!

Извлекайте аккумуляторный блок из инструмента перед каждой регулировкой, переоснащением, техобслуживанием или очисткой.

Убедитесь в том, что при установке аккумуляторного блока инструмент выключен.

При извлечении и установке аккумуляторного блока держите инструмент так, чтобы исключить случайное нажатие выключателя. В случае поломки электроинструмента извлеките из него аккумуляторный блок.

**Транспортировка литий-ионных аккумуляторных блоков**

Транспортировка литий-ионных аккумуляторных блоков подпадает под действие Правил перевозки опасных грузов (UN 3480 и UN 3481). При отправке литий-ионных аккумуляторных блоков уточните действующие предписания. При необходимости проконсультируйтесь со своей транспортной компанией. Сертифицированную упаковку можно приобрести в фирме Metabo.

Транспортировка аккумуляторных блоков возможна только в том случае, если корпус не поврежден и из него не вытекает жидкость. Для отправки аккумуляторного блока выньте его из электроинструмента. Примите меры для исключения короткого замыкания контактов (например, изолируйте клейкой лентой).



**ПРЕДУПРЕЖДЕНИЕ.** Общая опасность!



Прочитайте руководство по эксплуатации.



Примите меры по защите устройства от попадания влаги. Не подвергайте его воздействию дождя. Не работайте с электроинструментом во время дождя или на мокром кустарнике.



Работайте в защитных очках.



Работайте в защитных наушниках. Воздействие шума высокого уровня может привести к нарушениям слуха.



Держите режущую часть на достаточном расстоянии от рук.

**5. Обзор**

- 1 Защитный кожух для хранения
- 2 Защита от касания с направляющей ветвей
- 3 Защитный элемент для рук
- 4 Рукоятка
- 5 Рукояточный выключатель (безопасное включение двумя руками)
- 6 Режущая часть
- 7 Блокиратор включения: для блокировки нажимного переключателя (8) во избежание непреднамеренного включения электроинструмента.
- 8 Выключатель (безопасное включение двумя руками)
- 9 Кнопка разблокировки аккумуляторного блока
- 10 Аккумуляторный блок
- 11 Кнопка индикации уровня заряда
- 12 Сигнальный индикатор уровня заряда

## 6. Ввод в эксплуатацию

### 6.1 Аккумуляторный блок

Перед использованием зарядите аккумуляторный блок.

При снижении мощности снова зарядите аккумуляторный блок.

Указания по зарядке аккумуляторного блока см. в руководстве по эксплуатации зарядного устройства Metabo.

Для литий-ионных аккумуляторных блоков с индикатором уровня заряда и сигнальным индикатором (12) (в зависимости от комплектации):

- Нажмите кнопку (11), и светодиоды покажут степень заряда аккумулятора.
- Один мигающий светодиод указывает на то, что аккумуляторный блок почти разряжен и требует зарядки.

### 6.2 Извлечение и установка аккумуляторного блока

 При извлечении и установке аккумуляторного блока держите инструмент так, чтобы исключить случайное нажатие выключателя.

#### Извлечение

Нажмите кнопку разблокировки аккумуляторного блока (9) и выньте аккумуляторный блок (10).

#### Установка

Вставьте аккумуляторный блок (10) до щелчка.

Проверка механизма быстрого останова: Включите и сразу выключите инструмент. Если время торможения заметно увеличилось, отремонтируйте инструмент.

## 7. Использование

### 7.1 Блокировка включения, включение/выключение (функция безопасного включения двумя руками)

Для включения инструмента блокиратор включения (7) должен быть отпущен.

 Выключатель (8) заблокирован.

 Выключатель (8) разблокирован.

- Включение: нажмите на выключатель (8), а затем на рукояточный выключатель (5).
- Выключение: отпустите выключатель (5) или (8). До тех пор пока выключатель (8) остается нажатым, блокиратор включения (7) находится в отпущенном состоянии.

Благодаря механизму быстрого останова лезвия режущей части останавливаются за 0,08 секунды.

 Если время торможения заметно увеличилось, отремонтируйте инструмент.

### 7.2 Очистка режущей части (после каждой эксплуатации)

 **Перед очисткой:** Выключите инструмент. Извлеките аккумуляторный блок (10) из инструмента.

 Работайте в защитных перчатках.

Удалите загрязнения, остатки листвы и т. д. (например, с помощью кисточки или тряпки).

**После очистки:** обработайте режущую часть маслом 6.30474 для ухода за кусторезами Metabo или аэрозолем 6.30475 (биологически разлагаемые средства).

## 8. Техническое обслуживание

Режущую часть рекомендуется затачивать в специализированных мастерских. Регулярно осматривайте режущую часть и в случае повреждений сразу обращайтесь в специализированную мастерскую для ремонта.

## 9. Принадлежности

Следует использовать только оригинальные аккумуляторные блоки и принадлежности фирмы Metabo или CAS (Cordless Alliance System).

A Зарядные устройства: ASC 55, ASC 145 и др.

№ для заказа: 627044000ASC 55  
№ для заказа: 627378000ASC 145  
и др.

B Аккумуляторные блоки:  
№ для заказа: 625367000 4,0 Ah (LiHD)  
№ для заказа: 625368000 5,5 Ah (LiHD)  
№ для заказа: 625369000 8,0 Ah (LiHD)  
№ для заказа: 625549000 10,0 Ah (LiHD)  
№ для заказа: 625596000 2,0 Ah (Li-Ion)  
№ для заказа: 625591000 4,0 Ah (Li-Ion)  
№ для заказа: 625592000 5,2 Ah (Li-Ion)  
и др.

C Масло для ухода за электрическим кусторезом (биологически расщепляемое),

упаковка (1 литр)  
№ для заказа: 630475000

- D Масло для ухода за электрическим кусторезом (биологически расщепляемое), аэрозольная упаковка (0,3 литра)  
№ для заказа: 630474000

Ассортимент принадлежностей см. на сайте [www.metabo.com](http://www.metabo.com) или в каталоге.

## 10. Ремонт

 Ремонт электроинструментов должен осуществляться только квалифицированными специалистами-электриками!

Для ремонта электроинструмента Metabo обращайтесь в региональное представительство Metabo. Адрес см. на сайте [www.metabo.com](http://www.metabo.com).

Списки запасных частей можно скачать с сайта [www.metabo.com](http://www.metabo.com).

## 11. Защита окружающей среды

Соблюдайте национальные предписания по экологически безопасной утилизации и переработке отслуживших инструментов, упаковки и принадлежностей.

Не утилизируйте аккумуляторные блоки вместе с бытовыми отходами! Сдавайте неисправные или отслужившие аккумуляторные блоки дилеру фирмы Metabo!

Не выбрасывайте аккумуляторные блоки в водоемы.

 Только для стран ЕС: не утилизируйте электроинструменты вместе с бытовыми отходами! Согласно европейской Директиве 2012/19/ЕС об отходах электрического и электронного оборудования и соответствующим национальным нормам, отработавшие электроинструменты подлежат сбору с целью их последующей экологически безопасной переработки.

Прежде чем выполнить утилизацию аккумуляторного блока, разрядите его в электроинструменте. Примите меры для исключения короткого замыкания контактов (например, изолируйте клейкой лентой).

## 12. Технические характеристики

Пояснения к данным, приведенным на стр. 3.

Оставляем за собой право на изменения, обусловленные техническим прогрессом.

U = напряжение аккумуляторного блока  
ø макс. = максимальная толщина реза  
L = полезная длина режущей части  
n<sub>0</sub> = скорость работы на холостом ходу  
m = масса с самым малым аккумуляторным блоком

Результаты измерений получены в соответствии со стандартом EN 62841.

Допустимая температура окружающего воздуха при эксплуатации: от -20 °C до 50 °C (ограниченная работоспособность при температуре ниже 0 °C). Допустимая температура окружающего воздуха при хранении: от 0 °C до 30 °C  
== постоянный ток

Указанные технические характеристики имеют допуски (предусмотренные действующими стандартами).

### Значения эмиссии шума

Эти значения позволяют оценивать и сравнивать эмиссию шума различных электроинструментов. В зависимости от условий эксплуатации, состояния электроинструмента или используемых рабочих инструментов фактическая нагрузка может быть выше или ниже. Для оценки примерного уровня эмиссии следует учитывать перерывы в работе и фазы работы с пониженной шумовой нагрузкой. Определите перечень мер, например, организационных мероприятий, по защите пользователя с учетом тех или иных значений эмиссии шума.

**Общее значение вибрации** (векторная сумма в трех направлениях), расчет согласно EN 62841:  
a<sub>h</sub> = значение вибрации (на холостом ходу)  
K<sub>h</sub> = коэффициент погрешности (частота колебаний)

**Типичный амплитудно-взвешенный уровень звукового давления:**

L<sub>рА</sub> = уровень звукового давления  
L<sub>wА</sub> = уровень звуковой мощности  
K<sub>рА</sub> · K<sub>wА</sub> = коэффициент погрешности  
L<sub>wА(Г)</sub> = гарантированный уровень звуковой мощности согласно Директиве 2000/14/ЕС



Во время работы уровень шума может превышать 80 дБ(А).

 **Используйте защитные наушники!**



**Информация для покупателя:**

Информация для покупателя:

Сертификат соответствия: № ЕАЭС N RU С-DE.ГБ09.В.00206/20, срок действия с 19.05.2020 по 18.05.2025 г., выдан органом по сертификации продукции Общества с ограниченной ответственностью "Независимая экспертиза"; Место нахождения (адрес

юридического лица) и адрес места осуществления деятельности: 115280, Россия, город Москва, улица Ленинская Слобода, дом 19, этаж 2, комнаты 21ш8, 21ш9, 21ш10, 21ш11; Телефон: +7 (495) 722-61-68; Адрес электронной почты: info@n-exp.ru; Аттестат аккредитации № РОСС RU.0001.11ГБ09 от 09.09.2014 г.

Декларация о соответствии: № ЕАЭС N RU Д-DE.ГБ09.В.00713/20, срок действия с 19.06.2020 по 17.06.2025 г., зарегистрирована органом по сертификации продукции Общество с ограниченной ответственностью

"Независимая экспертиза"; Место нахождения (адрес юридического лица) и адрес места осуществления деятельности: 115280, Россия, город Москва, улица Ленинская Слобода, дом 19, этаж 2, комнаты 21ш8, 21ш9, 21ш10, 21ш11; Телефон: +7 (495) 722-61-68; Адрес электронной почты: info@n-exp.ru; Аттестат аккредитации № РОСС RU.0001.11ГБ09 от 09.09.2014 г. Страна изготовления: Германия

Производитель: "Metabowerke GmbH", Metaboallee 1, D-72622 Nuertingen, Германия

Импортер в России: ООО "Метабо Евразия"

Россия, 127273, Москва ул. Березовая аллея, д 5 а, стр 7, офис 106 тел.: +7 495 980 78 41

Дата производства указана на информационной табличке инструмента в формате мм/гггг

Срок службы изделия составляет 7 лет. Не рекомендуется к эксплуатации по истечении 5 лет хранения с даты изготовления без предварительной проверки









170 27 7770 - 0721

Metabowerke GmbH  
Metabo-Allee 1  
72622 Nuertingen  
Germany  
[www.metabo.com](http://www.metabo.com)

**metabo**<sup>®</sup>  
PROFESSIONAL POWER TOOL SOLUTIONS