

# WORX

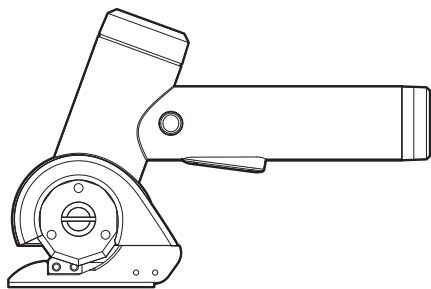

**WX745 WX745.X**

<b>EN</b>	<b>Original instructions</b>
<b>D</b>	<b>Originalbetriebsanleitung</b>
<b>F</b>	<b>Notice originale</b>
<b>I</b>	<b>Istruzioni originali</b>
<b>ES</b>	<b>Manual original</b>
<b>PT</b>	<b>Manual original</b>
<b>NL</b>	<b>Oorspronkelijke gebruiksaanwijzing</b>
<b>DK</b>	<b>Original brugsanvisning</b>
<b>NOR</b>	<b>Opprinnelige Instruksjonene</b>
<b>SV</b>	<b>Bruksanvisning i original</b>
<b>PL</b>	<b>Instrukcja oryginalna</b>
<b>GR</b>	<b>ΠΡΩΤΟΤΥΠΟ ΟΔΗΓΙΩΝ ΧΡΗΣΗΣ</b>
<b>HU</b>	<b>Eredeti használati utasítás</b>
<b>RO</b>	<b>Instrucțiuni originale</b>
<b>CZ</b>	<b>Původní návod k používání</b>
<b>SK</b>	<b>Pôvodný návod na použitie</b>
<b>SL</b>	<b>Izvirna navodila</b>

<b>EN</b>	<b>P06</b>
<b>D</b>	<b>P16</b>
<b>F</b>	<b>P27</b>
<b>I</b>	<b>P38</b>
<b>ES</b>	<b>P48</b>
<b>PT</b>	<b>P59</b>
<b>NL</b>	<b>P69</b>
<b>DK</b>	<b>P80</b>
<b>NOR</b>	<b>P89</b>
<b>SV</b>	<b>P99</b>
<b>PL</b>	<b>P109</b>
<b>GR</b>	<b>P119</b>
<b>HU</b>	<b>P132</b>
<b>RO</b>	<b>P142</b>
<b>CZ</b>	<b>P153</b>
<b>SK</b>	<b>P163</b>
<b>SL</b>	<b>P174</b>

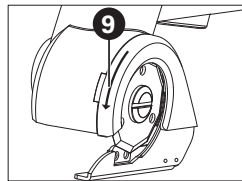
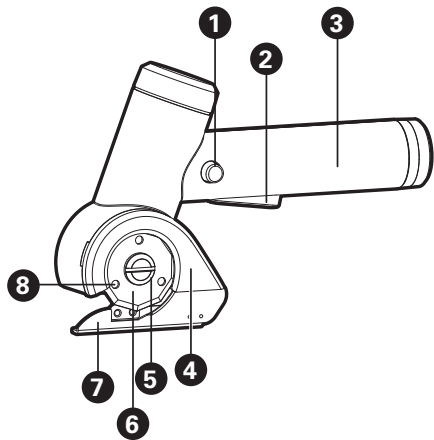

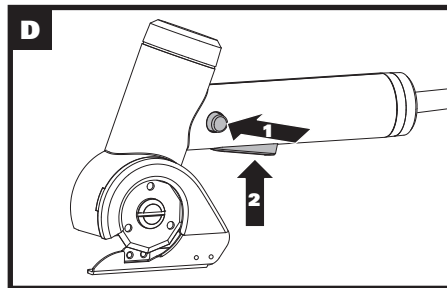
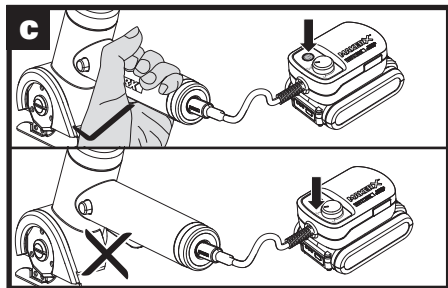
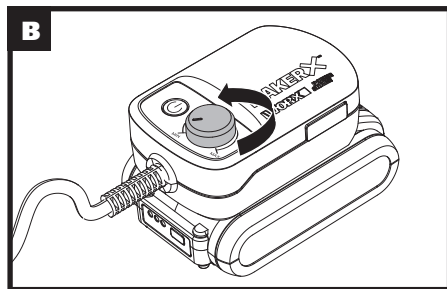
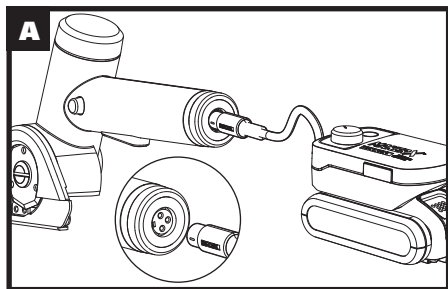

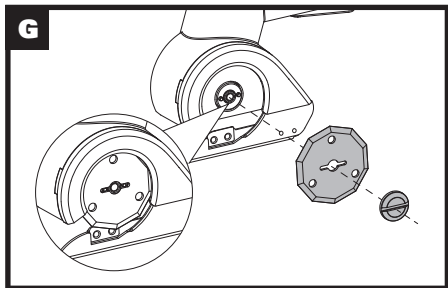
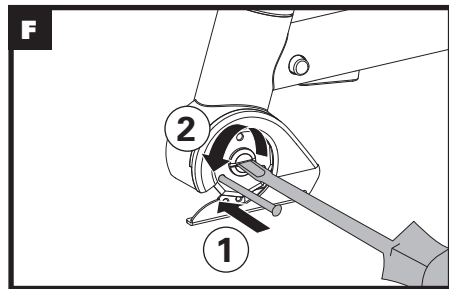
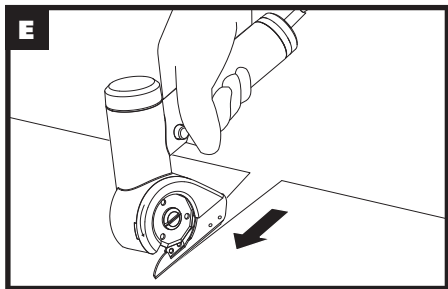

## GENERAL POWER TOOL SAFETY WARNINGS

 **WARNING** Read all safety warnings, instructions, illustrations and specifications provided with this power tool. Failure to follow all instructions listed below may result in electric shock, fire and/or serious injury. Save all warnings and instructions for future reference.

The term “power tool” in the warnings refers to your mains-operated (corded) power tool or battery-operated (cordless) power tool.

### 1) Work area safety

- a) **Keep work area clean and well lit.** Cluttered or dark areas invite accidents.
- b) **Do not operate power tools in explosive atmospheres, such as in the presence of flammable liquids, gases or dust.** Power tools create sparks which may ignite the dust or fumes.
- c) **Keep children and bystanders away while operating a power tool.** Distractions can cause you to lose control.

### 2) Electrical safety

- a) **Power tool plugs must match the outlet. Never modify the plug in any way. Do not use any adapter plugs with earthed (grounded) power tools.** Unmodified plugs and matching outlets will reduce risk of electric shock.
- b) **Avoid body contact with earthed or grounded surfaces, such as pipes, radiators, ranges and**

**refrigerators.** There is an increased risk of electric shock if your body is earthed or grounded.

- c) **Do not expose power tools to rain or wet conditions.** Water entering a power tool will increase the risk of electric shock.
  - d) **Do not abuse the cord. Never use the cord for carrying, pulling or unplugging the power tool. Keep cord away from heat, oil, sharp edges or moving parts.** Damaged or entangled cords increase the risk of electric shock.
  - e) **When operating a power tool outdoors, use an extension cord suitable for outdoor use.** Use of a cord suitable for outdoor use reduces the risk of electric shock.
  - f) **If operating a power tool in a damp location is unavoidable, use a residual current device (RCD) protected supply.** Use of an RCD reduces the risk of electric shock.
- ### 3) Personal safety
- a) **Stay alert, watch what you are doing and use common sense when operating a power tool. Do not use a power tool while you are tired or under the influence of drugs, alcohol or medication.** A moment of inattention while operating power tools may result in serious personal injury.
  - b) **Use personal protective equipment. Always wear eye protection.** Protective equipment such as dust mask, non-skid safety shoes, hard hat, or

hearing protection used for appropriate conditions will reduce personal injuries.

- c) Prevent unintentional starting. Ensure the switch is in the off-position before connecting to power source and/or battery pack, picking up or carrying the tool.** *Carrying power tools with your finger on the switch or energising power tools that have the switch on invites accidents.*
- d) Remove any adjusting key or wrench before turning the power tool on.** *A wrench or a key left attached to a rotating part of the power tool may result in personal injury.*
- e) Do not overreach. Keep proper footing and balance at all times. This enables better control of the power tool in unexpected situations.**
- f) Dress properly. Do not wear loose clothing or jewellery. Keep your hair and clothing away from moving parts.** *Loose clothes, jewellery or long hair can be caught in moving parts.*
- g) If devices are provided for the connection of dust extraction and collection facilities, ensure these are connected and properly used.** *Use of dust collection can reduce dust-related hazards.*
- h) Do not let familiarity gained from frequent use of tools allow you to become complacent and ignore tool safety principles.** *A careless action can cause severe injury within a fraction of a second.*

#### **4) Power tool use and care**

- a) Do not force the power tool. Use the correct power tool for your application.** *The correct power tool will do the job better and safer at the rate for which it was designed.*
- b) Do not use the power tool if the switch does not turn it on and off.** *Any power tool that cannot be controlled with the switch is dangerous and must be repaired.*
- c) Disconnect the plug from the power source and/or remove the battery pack, if detachable, from the power tool before making any adjustments, changing accessories, or storing power tools.** *Such preventive safety measures reduce the risk of starting the power tool accidentally.*
- d) Store idle power tools out of the reach of children and do not allow persons unfamiliar with the power tool or these instructions to operate the power tool.** *Power tools are dangerous in the hands of untrained users.*
- e) Maintain power tools and accessories. Check for misalignment or binding of moving parts, breakage of parts and any other condition that may affect the power tool's operation.** *If damaged, have the power tool repaired before use. Many accidents are caused by poorly maintained power tools.*
- f) Keep cutting tools sharp and clean.** *Properly maintained cutting tools with sharp cutting edges*

are less likely to bind and are easier to control.

- g) Use the power tool, accessories and tool bits etc. in accordance with these instructions, taking into account the working conditions and the work to be performed.** *Use of the power tool for operations different from those intended could result in a hazardous situation.*
- h) Keep handles and grasping surfaces dry, clean and free from oil and grease.** *Slippery handles and grasping surfaces do not allow for safe handling and control of the tool in unexpected situations.*

EN

8

## **5) Battery tool use and care**

- a) Recharge only with the charger specified by the manufacturer.** *A charger that is suitable for one type of battery pack may create a risk of fire when used with another battery pack.*
- b) Use power tools only with specifically designated battery packs.** *Use of any other battery packs may create a risk of injury and fire.*
- c) When battery pack is not in use, keep it away from other metal objects, like paper clips, coins, keys, nails, screws or other small metal objects, that can make a connection from one terminal to another.** *Shorting the battery terminals together may cause burns or a fire.*
- d) Under abusive conditions, liquid may be ejected from the battery; avoid contact. If contact accidentally occurs, flush with water.**

**If liquid contacts eyes, additionally seek medical help.** *Liquid ejected from the battery may cause irritation or burns.*

- e) Do not use a battery pack or tool that is damaged or modified.** *Damaged or modified batteries may exhibit unpredictable behaviour resulting in fire, explosion or risk of injury.*
- f) Do not expose a battery pack or tool to fire or excessive temperature.** *Exposure to fire or temperature above 130 °C may cause explosion.*
- g) Follow all charging instructions and do not charge the battery pack or tool outside the temperature range specified in the instructions.** *Charging improperly or at temperatures outside the specified range may damage the battery and increase the risk of fire.*

## **6) Service**

- a) Have your power tool serviced by a qualified repair person using only identical replacement parts.** *This will ensure that the safety of the power tool is maintained.*
- b) Never service damaged battery packs.** *Service of battery packs should only be performed by the manufacturer or authorized service providers.*

## **SAFETY WARNINGS FOR BATTERY PACK**

- a) Do not dismantle, open or shred cells or battery pack.**
- b) Do not short-circuit a battery pack. Do not store**







**battery packs haphazardly in a box or drawer where they may short-circuit each other or be short-circuited by conductive materials.** When battery pack is not in use, keep it away from other metal objects, like paper clips, coins, keys, nails, screws or other small metal objects, that can make a connection from one terminal to another. Shorting the battery terminals together may cause burns or a fire.







- c) Do not expose battery pack to heat or fire. Avoid storage in direct sunlight.**
- d) Do not subject battery pack to mechanical shock.**
- e) In the event of battery leaking, do not allow the liquid to come into contact with the skin or eyes. If contact has been made, wash the affected area with copious amounts of water and seek medical advice.**
- f) Keep battery pack clean and dry.**
- g) Wipe the battery pack terminals with a clean dry cloth if they become dirty.**
- h) Battery pack needs to be charged before use. Always refer to this instruction and use the correct charging procedure.**
- i) Do not maintain battery pack on charge when not in use.**
- j) After extended periods of storage, it may be necessary to charge and discharge the battery pack several times to obtain maximum performance.**
- k) Recharge only with the charger specified by Worx. Do not use any charger other than that specifically**

**provided for use with the equipment.**

- l) Do not use any battery pack which is not designed for use with the equipment.**
- m) Keep battery pack out of the reach of children.**
- n) Retain the original product literature for future reference.**
- o) Remove the battery from the equipment when not in use.**
- p) Dispose of properly.**
- q) Do not mix cells of different manufacture, capacity, size or type within a device.**
- r) Keep the battery away from microwaves and high pressure.**

## SYMBOLS

	To reduce the risk of injury, user must read instruction manual
	Warning
	Wear eye protection
	Wear ear protection
	Wear dust mask

	Wear protective gloves
	Do not burn
	Batteries may enter water cycle if disposed improperly, which can be hazardous for ecosystem. Do not dispose of waste batteries as unsorted municipal waste.
<p data-bbox="29 459 58 477">EN</p> <hr data-bbox="0 491 82 493"/> <p data-bbox="29 511 58 529">10</p> <hr data-bbox="0 542 82 544"/>  	Li-Ion battery. This product has been marked with a symbol relating to 'separate collection' for all battery packs and battery pack. It will then be recycled or dismantled in order to reduce the impact on the environment. Battery packs can be hazardous for the environment and for human health since they contain hazardous substances.
	Waste electrical products must not be disposed of with household waste. Please recycle where facilities exist. Check with your local authorities or retailer for recycling advice.

## COMPONENT LIST

---

**1. LOCK-OFF BUTTON**

---

**2. TRIGGER**

---

**3. HANDLE**

---

**4. BLADE GUARD**

---

**5. BLADE SCREW**

---

**6. BLADE**

---

**7. GUIDE EDGE**

---

**8. SPINDLE SLOT**

---

**9. CUTTING-LINE MARK**

---

**Not all the accessories illustrated or described are included in standard delivery.**









## TECHNICAL DATA









**Type WX745 WX745.X (745 - designation of machinery, representative of cutter)**

	<b>WX745 WX745.X *</b>
Rated voltage	20 V  Max. **
No load speed	300r/min
Max cutting strength	6mm
Cutting blade diameter	38mm
Machine weight (bare tool)	0.36Kg

\* X=1-999, A-Z, M1-M9 there are only used for different customers, there are no safe relevant changes between these models.

\*\* Voltage measured without workload. Initial battery voltage reaches maximum of 20 volts. Nominal voltage is 18 volts.

<b>Category</b>	<b>Model</b>	<b>Capacity</b>
20V Hub/ HubX	WA7160	Input: 20 V  10 A Max. Output: 20 V  10 A Max.
	WA7161	Input: 20 V  10 A Max. Output 1: 20 V  10 A Max. Output 2: 5 V  2 A (USB port)
20V Battery	WA3551	20 V  2.0Ah
	WA3014	20 V  4.0Ah
	WA3572***	20 V  5.0Ah

20V Charger	WA3760	Input: 100-240V~50/60Hz,12W Output : 20 V  0.4 A
	WA3860	Input: 100-240V~50/60Hz,50W Output : 14.4-20 V  2.0 A
	WA3869	Input: 100-240V~50/60Hz,50W Output 1 : 20 V  2.0 A Output 2 : 20 V  2.0 A
	WA3880	Input: 100-240V~50/60Hz,50W Output : 20 V  2.0 A
	WA3772	Input: 100-240V~50/60Hz,50W Output 1: 20 V  1.0 A Output 2: 20 V  1.0 A
	WA3883	Input: 100-240V~50/60Hz,100W Output 1: 20 V  2.0 A Output 2: 20 V  2.0 A

\*\*\* WA3572 should work only with WA3760/WA3869/WA3860.

We recommend that you purchase your accessories from the same store that sold you the tool. Refer to the accessory packaging for further details. Store

personnel can assist you and offer advice. MakerX series tools and 20V Hub/HubX are specially designed to work together, so do not attempt to use any other devices.

## NOISE INFORMATION

A weighted sound pressure	$L_{pA} = 75.1 \text{ dB(A)}$
A weighted sound power	$L_{wA} = 86.1 \text{ dB(A)}$
$K_{pA}$ & $K_{wA}$	3 dB(A)
Wear ear protection.	

## VIBRATION INFORMATION

Vibration total values (triax vector sum) determined according to EN 62841:

Vibration emission value:	ah= 1.896 m/s <sup>2</sup>
	Uncertainty K = 1.5m/s <sup>2</sup>

The declared vibration total value and the declared noise emission value have been measured in accordance with a standard test method and may be used for comparing one tool with another.

The declared vibration total value and the declared noise emission value may also be used in a preliminary assessment of exposure.

 **WARNING:** The vibration and noise emissions during actual use of the power tool can differ from the declared value depending on the ways in which the tool is used especially what kind of workpiece is processed dependant on the following examples and other variations on how the tool is used:

How the tool is used and the materials being cut or drilled.

The tool being in good condition and well maintained.

The use of the correct accessory for the tool and ensuring it is sharp and in good condition.

The tightness of the grip on the handles and if any anti vibration and noise accessories are used.

And the tool is being used as intended by its design and these instructions.

This tool may cause hand-arm vibration syndrome if its use is not adequately managed.

 **WARNING:** To be accurate, an estimation of exposure level in the actual conditions of use should also take account of all parts of the operating cycle such as the times when the tool is switched off and when it is running idle but not actually doing the job. This may significantly reduce the exposure level over the total working period.

Helping to minimise your vibration and noise exposure risk.

Always use sharp chisels, drills and blades. Maintain this tool in accordance with these instructions and keep well lubricated (where appropriate).

If the tool is to be used regularly then invest in anti vibration and noise accessories.

Plan your work schedule to spread any high vibration tool use across a number of days.

## OPERATING INSTRUCTIONS



**NOTE:** Before using the tool, read the instruction book carefully.

## INTENDED USE

The machine is intended for cutting flexible, soft materials of up to 6 mm in thickness, such as carpet, leather and fabrics. It also can be intended for cutting PVC and CD.

## ASSEMBLY

Connect the cutter and the hub. (See Fig. A)

 **WARNING: Before operation, make sure the speed control button on the hub is at the "Min" position. (See Fig. B)**

## OPERATION

1. Confirm the speed control button is set to "Min". Grasp the tool by the grip. Press the on/off switch on the hub. Your switch is locked off to prevent accidental starting. Depress lock off button then trigger and release lock off button. (See Fig. C,D)

**Note:** The rotary cutter operates at a constant RPM. The speed control button is not effective. The speed control is designed to work with other MakerX tools such the Rotary Tool or Angle Grinder.

**NOTE:** Thin materials, such as fabrics, can be pulled into the tool during cutting and become wedged. Therefore, do not apply too much pressure with these materials in order to achieve good cutting results. During cutting, apply sufficient tension while holding fabrics and cut slowly. (See Fig. E)

**NOTE:** The red line on the blade guard (cutting-line mark) indicates the cutting line of the blade. This allows for precise guiding of the machine following the cutting line marked on the material.

2. Release trigger and press the on/off switch on the hub to turn off after use.

3. When changing the blade:

- You must insert an object (such as a nail or paper clip) into the spindle slot to lock in place.
- Rotate blade screw counter clockwise with a slot tip

screwdriver and remove the blade screw.

- Slide the blade away from the guard and remove blade.
- Slide new blade under the guard with beveled edges facing you.
- Align hole in blade with hole in the blade shaft, replace the screw loosely. Lock the spindle by placing an object into the spindle slot. Rotating clockwise, tighten the screw securely. (See Fig. F,G)

## MAINTENANCE

**Remove the battery before carrying out any adjustment, servicing or maintenance.**

There are no user serviceable parts in your power tool. Never use water or chemical cleaners to clean your power tool. Wipe clean with a dry cloth. Always store your power tool in a dry place. Keep the motor ventilation slots clean. Keep all working controls free of dust. Occasionally you may see sparks through the ventilation slots. This is normal and will not damage your power tool. Store the accessories in a dry place.

## FOR BATTERY TOOLS

The ambient temperature range for the use and storage of tool and battery is 0°C-45°C.

The recommended ambient temperature range for the charging system during charging is 0°C-40°C.

## ENVIRONMENTAL PROTECTION



Waste electrical products must not be disposed of with household waste. Please recycle where facilities exist. Check with your local authorities or retailer for recycling advice.

## DECLARATION OF CONFORMITY

We,  
**Positec Germany GmbH**  
**Grüner Weg 10, 50825 Cologne, Germany**

On behalf of Positec declare that the product  
Description **Battery-powered Cutter**  
Type **WX745 WX745.X (745 - designation of machinery, representative of cutter)**  
Function: **Cutting**

Complies with the following Directives:  
**2006/42/EC, 2011/65/EU & (EU) 2015/863, 2014/30/EU**

Standards conform to  
**EN 62841-1, EN 55014-1, EN 55014-2**

The person authorized to compile the technical file,  
Name **Marcel Filz**  
Address **Positec Germany GmbH**  
**Grüner Weg 10, 50825 Cologne, Germany**



2021/05/06  
Allen Ding  
Deputy Chief Engineer, Testing & Certification  
Positec Technology (China) Co., Ltd  
18, Dongwang Road, Suzhou Industrial  
Park, Jiangsu 215123, P. R. China

EN

15

## PRODUKTSICHERHEIT ALLGEMEINE SICHERHEITSHINWEISE FÜR ELEKTROWERKZEUGE



**WARNUNG!** Machen Sie sich mit allen Sicherheitswarnungen, Anweisungen, Abbildungen und Spezifikationen vertraut, die mit diesem Elektrowerkzeug geliefert werden. Die Nichtbeachtung der unten aufgeführten Anweisungen kann in elektrischen Schlägen, Feuer und/oder schweren Verletzungen resultieren.

### Bewahren Sie alle Sicherheitshinweise und Anweisungen für die Zukunft auf.

Der in den Sicherheitshinweisen verwendete Begriff „Elektrowerkzeug“ bezieht sich auf akkubetriebene Elektrowerkzeuge (ohne Netzkabel).

#### 1) ARBEITSPLATZSICHERHEIT

- a) **Halten Sie Ihren Arbeitsbereich sauber und gut beleuchtet.** Unordnung oder unbeleuchtete Arbeitsbereiche können zu Unfällen führen.
- b) **Arbeiten Sie mit dem Elektrowerkzeug nicht in explosionsgefährdeter Umgebung, in der sich brennbare Flüssigkeiten, Gase oder Stäube befinden.** Elektrowerkzeuge erzeugen Funken, die den Staub oder die Dämpfe entzünden können.
- c) **Halten Sie Kinder und andere Personen während der Benutzung des Elektrowerkzeugs fern.** Bei Ablenkung können Sie die Kontrolle über das Gerät verlieren.

#### 2) ELEKTRISCHE SICHERHEIT

- a) **Der Anschlussstecker des Elektrowerkzeuges muss in die Steckdose passen. Der Stecker darf in keiner Weise verändert werden. Verwenden Sie keine Adapterstecker gemeinsam mit schutzgeerdeten Elektrowerkzeugen.** Unveränderte Stecker und passende Steckdosen verringern das Risiko eines elektrischen Schlages.
- b) **Vermeiden Sie Körperkontakt mit geerdeten Oberflächen wie von Rohren, Heizungen, Herden und Kühlschränken.** Es besteht ein erhöhtes Risiko durch elektrischen Schlag, wenn Ihr Körper geerdet ist.
- c) **Halten Sie Elektrowerkzeuge von Regen oder Nässe fern.** Das Eindringen von Wasser in ein Elektrowerkzeug erhöht das Risiko eines elektrischen Schlages.
- d) **Zweckentfremden Sie das Kabel nicht, um das Elektrowerkzeug zu tragen, aufzuhängen oder um den Stecker aus der Steckdose zu ziehen. Halten Sie das Kabel fern von Hitze, Öl, scharfen Kanten oder sich bewegenden Geräteteilen.** Beschädigte oder verwickelte Kabel erhöhen das Risiko eines elektrischen Schlages.
- e) **Wenn Sie mit einem Elektrowerkzeug im Freien arbeiten, verwenden Sie nur Verlängerungskabel, die auch für den Außenbereich geeignet sind.** Die Anwendung eines für den Außenbereich geeigneten Verlängerungskabels verringert das Risiko eines elektrischen Schlages.
- f) **Wenn der Betrieb des Elektrowerkzeuges in**



**feuchter Umgebung nicht vermeidbar ist, verwenden Sie einen Fehlerstromschutzschalter.**

Der Einsatz eines Fehlerstromschutzschalters vermindert das Risiko eines elektrischen Schlages.

### **3) SICHERHEIT VON PERSONEN**

- a) Seien Sie aufmerksam, achten Sie darauf, was Sie tun, und gehen Sie mit Vernunft an die Arbeit mit einem Elektrowerkzeug. Benutzen Sie kein Elektrowerkzeug, wenn Sie müde sind oder unter dem Einfluss von Drogen, Alkohol oder Medikamenten stehen.** Ein Moment der Unachtsamkeit beim Gebrauch des Elektrowerkzeuges kann zu ernsthaften Verletzungen führen.
- b) Tragen Sie persönliche Schutzausrüstung und immer eine Schutzbrille. Das Tragen persönlicher Schutzausrüstung,** wie Staubmaske, rutschfeste Sicherheitsschuhe, Schutzhelm oder Gehörschutz, je nach Art und Einsatz des Elektrowerkzeuges, verringert das Risiko von Verletzungen.
- c) Vermeiden Sie eine unbeabsichtigte Inbetriebnahme. Vergewissern Sie sich, dass das Elektrowerkzeug ausgeschaltet ist, bevor Sie es an den Akku anschließen, es aufnehmen oder tragen.** Wenn Sie beim Tragen des Elektrowerkzeuges den Finger am Schalter haben oder das Gerät eingeschaltet an die Stromversorgung anschließen, kann dies zu Unfällen führen.
- d) Entfernen Sie Einstellwerkzeuge oder Schraubenschlüssel, bevor Sie das**

**Elektrowerkzeug einschalten.** Ein Werkzeug oder Schlüssel, der sich in einem drehenden Geräteteil befindet, kann zu Verletzungen führen.

- e) Vermeiden Sie eine abnormale Körperhaltung. Sorgen Sie für einen sicheren Stand und halten Sie jederzeit das Gleichgewicht.** Dadurch können Sie das Elektrowerkzeug in unerwarteten Situationen besser kontrollieren.
- f) Tragen Sie geeignete Kleidung. Tragen Sie keine weite Kleidung oder Schmuck. Halten Sie Haare und Kleidung fern von sich bewegenden Teilen.** Lockere Kleidung, Schmuck oder lange Haare können von sich bewegenden Teilen erfasst werden.
- g) Wenn Staubabsaug- und -auffangeinrichtungen montiert werden können, vergewissern Sie sich, dass diese angeschlossen sind und richtig verwendet werden.** Verwendung einer Staubabsaugung kann Gefährdungen durch Staub verringern.
- h) Vermeiden Sie, durch die häufige Nutzung des Werkzeugs in einen Trott zu verfallen und Prinzipien für die Werkzeugsicherheit zu ignorieren.** Eine unachtsame Aktion kann im Bruchteil einer Sekunde zu schweren Verletzungen führen.
- ### **4) VERWENDUNG UND BEHANDLUNG DES ELEKTROWERKZEUGES**
- a) Überlasten Sie das Gerät nicht. Verwenden Sie für Ihre Arbeit das dafür bestimmte Elektrowerkzeug.** Mit dem passenden Elektrowerkzeug arbeiten Sie

besser und sicherer im angegebenen Leistungsbereich.

- b) Benutzen Sie kein Elektrowerkzeug, dessen Schalter defekt ist.** Ein Elektrowerkzeug, das sich nicht mehr ein- oder ausschalten lässt, ist gefährlich und muss repariert werden.
- c) Klemmen Sie den Stecker von der Stromversorgung ab und/oder entfernen Sie den Akku (falls abnehmbar) aus dem Elektrowerkzeug, bevor Sie Geräteeinstellungen vornehmen, Zubehörteile wechseln oder das Gerät weglegen.** Diese Vorsichtsmaßnahme verhindert den unbeabsichtigten Start des Elektrowerkzeuges.
- d) Bewahren Sie unbenutzte Elektrowerkzeuge außerhalb der Reichweite von Kindern auf. Lassen Sie Personen das Gerät nicht benutzen, die mit diesem nicht vertraut sind oder diese Anweisungen nicht gelesen haben.** Elektrowerkzeuge sind gefährlich, wenn Sie von unerfahrenen Personen benutzt werden.
- e) Warten Sie die Elektrowerkzeuge und Zubehör. Kontrollieren Sie, ob bewegliche Teile einwandfrei funktionieren und nicht klemmen, ob Teile gebrochen oder so beschädigt sind, dass die Funktion des Elektrowerkzeuges beeinträchtigt ist. Lassen Sie beschädigte Teile vor dem Einsatz des Gerätes reparieren.** Viele Unfälle haben ihre Ursache in schlecht gewarteten Elektrowerkzeugen.
- f) Halten Sie Schneidwerkzeuge scharf und sauber.** Sorgfältig gepflegte Schneidwerkzeuge mit scharfen Schneidkanten verklemmen sich weniger und sind

leichter zu führen.

- g) Verwenden Sie Elektrowerkzeug, Zubehör, Einsatzwerkzeuge usw. entsprechend diesen Anweisungen. Berücksichtigen Sie dabei die Arbeitsbedingungen und die auszuführende Tätigkeit.** Der Gebrauch von Elektrowerkzeugen für andere als die vorgesehenen Anwendungen kann zu gefährlichen Situationen führen.
- h) Halten Sie die Griffe trocken, sauber und frei von Öl und Fett.** Rutschige Griffe und Oberflächen unterbinden die sichere Bedienbarkeit und Kontrolle über das Werkzeug in unerwarteten Situationen.

## **5) VERWENDUNG UND BEHANDLUNG DES AKKUWERKZEUGS**

- a) Laden Sie die Akkus nur in Ladegeräten auf, die vom Hersteller empfohlen werden.** Für ein Ladegerät, das für eine bestimmte Art von Akkus geeignet ist, besteht Brandgefahr, wenn es mit anderen Akkus verwendet wird.
- b) Verwenden Sie nur die dafür vorgesehenen Akkus in den Elektrowerkzeugen.** Der Gebrauch von anderen Akkus kann zu Verletzungen und Brandgefahr führen.
- c) Halten Sie den nicht benutzten Akku fern von Büroklammern, Münzen, Schlüsseln, Nägeln, Schrauben oder anderen kleinen Metallgegenständen, die eine Überbrückung der Kontakte verursachen könnten.** Ein Kurzschluss zwischen den Akkukontakten kann Verbrennungen oder

Feuer zur Folge haben.

- d) Bei falscher Anwendung kann Flüssigkeit aus dem Akku austreten. Vermeiden Sie den Kontakt damit. Bei zufälligem Kontakt mit Wasser abspülen. Wenn die Flüssigkeit in die Augen kommt, nehmen Sie zusätzlich ärztliche Hilfe in Anspruch.** Austretende Akkufflüssigkeit kann zu Hautreizungen oder Verbrennungen führen.
- e) Verwenden Sie kein Akkupack oder Werkzeug, das beschädigt ist.** Beschädigte oder modifizierte Akkus können unvorhersehbare Reaktionen auslösen und zu Bränden, Explosionen oder Verletzungen führen.
- f) Setzen Sie das Akkupack oder Werkzeug keinem Feuer oder übermäßig hohen Temperaturen aus.** Die Belastung durch Feuer oder Temperaturen über 130 °C kann zur Explosion führen.
- g) Befolgen Sie alle Ladeanweisungen, und laden Sie das Akkupack oder Werkzeug nicht außerhalb des in den Anweisungen festgelegten Temperaturbereichs auf.** Ein unsachgemäßer Ladevorgang oder Temperaturen außerhalb des festgelegten Bereichs können den Akku schädigen und die Brandgefahr erhöhen.
- 6) SERVICE**
- a) Lassen Sie Ihr Elektrowerkzeug nur von qualifiziertem Fachpersonal und nur mit Original-Ersatzteilen reparieren.** Damit wird sichergestellt, dass die Sicherheit des Gerätes erhalten bleibt.
- b) Führen Sie niemals Wartungsarbeiten an**

**beschädigten Akkus durch.** Die Wartung von Akkupacks darf nur vom Hersteller selbst oder autorisierten Dienstleistern durchgeführt werden.

## SICHERHEIT HINWEISE FÜR AKKUPACK

- a) Zellen bzw. Akkupack nicht zerlegen, öffnen oder zerdrücken.**
- b) Akkupack nicht kurzschließen. Akkupacks nicht wahllos in einer Schachtel oder Schublade aufbewahren, wo sie einander kurzschließen oder durch andere leitfähige Materialien kurzgeschlossen werden könnten.**
- Bei Nichtverwendung des Akkupacks ist dieses von Metallgegenständen fernzuhalten, wie etwa Büroklammern, Münzen, Nägeln, Schrauben oder anderen kleinen Metallgegenständen, wo sich die Batterieklemmen berühren könnten. Das Kurzschließen der Batterieklemmen kann Verbrennungen bzw. einen Brand verursachen.
- c) Zellen bzw. Akkupacks nicht Hitze oder Feuer aussetzen. Lagerung in direktem Sonnenlicht vermeiden.**
- d) Akkupack nicht mechanischen Stößen aussetzen.**
- e) Im Fall, dass Flüssigkeit aus dem Akku austritt, darf diese nicht in Kontakt mit der Haut oder den Augen kommen. Sollte dies dennoch geschehen, den betroffenen Bereich**







**sofort mit viel Wasser spülen und einen Arzt aufsuchen.**

- f) Akkupack sauber und trocken halten.**
- g) Sollten die Klemmen des Akkupacks schmutzig werden, diese mit einem sauberen, trockenen Tuch abwischen.**
- h) Akkupack muss vor Gebrauch aufgeladen werden. Immer diese Anweisungen beachten und den korrekten Ladevorgang ausführen.**
- i) Akkupack bei Nichtverwendung nicht längere Zeit aufladen lassen.**
- j) Nach längerer Lagerung des Gerätes ist es eventuell notwendig, die Zellen oder das Akkupack mehrere Male aufzuladen und zu entladen, um eine optimale Leistung zu erhalten.**
- k) Nur mit dem von Worx bezeichneten Ladegerät aufladen. Kein Ladegerät verwenden, das nicht ausdrücklich für den Gebrauch mit dem Gerät vorgesehen ist.**
- l) Kein Akkupack verwenden, das nicht für den Gebrauch mit dem Gerät vorgesehen ist.**
- m) Akkupacks von Kindern fernhalten.**
- n) Die originalen Produktunterlagen zum späteren Nachschlagen aufbewahren.**
- o) Den Akku bei Nichtverwendung aus dem Gerät nehmen.**
- p) Ordnungsgemäß entsorgen.**
- q) Vermischen Sie keine Zellen verschiedener Hersteller, Kapazitäten, Größen oder Typen**

**innerhalb eines Geräts.**

- r) Halten Sie den Akku von Mikrowellen und hohem Druck fern.**

#### SYMBOLE

	Zur Reduzierung der Verletzungsgefahr bitte die Bedienungsanleitung durchlesen.
	WARNUNG
	Tragen Sie einen Gehörschutz.
	Tragen Sie eine Schutzbrille.
	Tragen Sie eine Staubmaske.
	Schutzhandschuhe tragen.
	Nicht verbrennen.



Batterien können bei falscher Entsorgung in der Wasserkreislauf gelangen und das Ökosystem bedrohen. Entsorgen Sie alte Batterien nicht im unsortierten Haushaltsabfall.



Lithium-Ionen-Akku: Dieses Produkt wurde mit einem Symbol markiert, das sich auf die 'gesonderte Sammlung' aller Akkupacks und Akkus bezieht. Es wird anschließend recycelt oder demontiert, um die Beeinträchtigung der Umwelt zu verringern. Akkupacks können die Umwelt und menschliche Gesundheit beeinträchtigen, da diese schädliche Substanzen enthalten.



Elektroprodukte dürfen nicht mit dem normalen Haushaltsmüll entsorgt werden, sondern sollten nach Möglichkeit zu einer Recyclingstelle gebracht werden. Ihre zuständigen Behörden oder Ihr Fachhändler geben Ihnen hierzu gerne Auskunft.

## KOMPONENTEN

- 1. FREIGABEKNOPF**
- 2. SCHALTER**
- 3. HANDGRIFF**
- 4. SCHUTZHAUBE**
- 5. SCHRAUBE FÜR MESSERBEFESTIGUNG**
- 6. SCHNEIDMESSER**
- 7. FÜHRUNGSKUFE**
- 8. BLATTARRETIERUNGSLOCH**
- 9. SCHNITTLINIENMARKIERUNG**

**Abgebildetes oder beschriebenes Zubehör gehört teilweise nicht zum Lieferumfang.**

## TECHNISCHE DATEN









**Typ WX745 WX745.X (745 - Bezeichnung der Maschinen, Vertreter des Schneidegeräts)**









	<b>WX745 WX745.X *</b>
Nennspannung	20 V  Max. **
Leerlaufdrehzahl	300r/min
Max. Schnitttiefe	6mm
Durchmesser der Schneidklinge	38mm

Gewicht (Bare-Tool)	0.36Kg
---------------------	--------

\* X=1-999, A-Z, M1-M9 werden nur für verschiedene Kunden verwendet, es gibt keine sicherheitsrelevanten Veränderungen zwischen diesen Modellen.

\*\* Spannung ohne Arbeitslast gemessen. Anfangsakuspannung erreicht maximal 20 Volt. Nennspannung ist 18 Volt.

Kategorie	Modell	Kapazität
20V HubX	WA7160	Eingang: 20 V  10 A Max. Ausgang: 20 V  10 A Max.
	WA7161	Eingang: 20 V  10 A Max. Ausgang1: 20 V  10 A Max. Ausgang2: 5 V  2 A (USB-Anschluss)
	20V Akkupack	
	WA3551	20 V  2.0Ah
	WA3014	20 V  4.0Ah
	WA3572***	20 V  5.0Ah

20V Lader	WA3760	Eingang: 100-240V~50/60Hz,12W Ausgang : 20 V  0.4 A
	WA3860	Eingang: 100-240V~50/60Hz,50W Ausgang : 14.4-20 V  2.0 A
	WA3869	Eingang: 100-240V~50/60Hz,50W Ausgang 1 : 20 V  2.0 A Ausgang2 : 20 V  2.0 A
	WA3880	Eingang: 100-240V~50/60Hz,50W Ausgang : 20 V  2.0 A
	WA3772	Eingang: 100-240V~50/60Hz,50W Ausgang1: 20 V  1.0 A Ausgang2: 20 V  1.0 A
	WA3883	Eingang: 100-240V~50/60Hz,100W Ausgang 1: 20 V  2.0 A Ausgang 2: 20 V  2.0 A

\*\*\* WA3572 funktioniert nur mit WA3760/WA3869/WA3860.

Wir empfehlen, dass Sie Ihr Zubehör in dem Geschäft kaufen, in dem Sie das Werkzeug verkaufen. Weitere

Einzelheiten entnehmen Sie bitte in der Zubehörverpackung. Das Ladenpersonal kann Ihnen behilflich sein und Ratschläge anbieten.

Die Werkzeuge der MakerX-Serie und die 20V-Versorgungseinheit (HubX) sind speziell für die gemeinsame Verwendung konzipiert, weshalb von der Verwendung anderer Geräte dringend abzusehen ist.

## INFORMATIONEN ÜBER LÄRM

---

Gewichteter Schalldruck	$L_{pA} = 75.1 \text{ dB(A)}$
-------------------------	-------------------------------

---

Gewichtete Schalleistung	$L_{wA} = 86.1 \text{ dB(A)}$
--------------------------	-------------------------------

---

$K_{pA}$ & $K_{wA}$	3 dB(A)
---------------------	---------

---

Tragen Sie einen  
Gehörschutz.

---

## INFORMATIONEN ÜBER VIBRATIONEN

---

Vibrations Gesamt Messwertermittlung gemäß EN 62841:

---

Vibrationsemission- swert:	$a_h = 1.896 \text{ m/s}^2$
	Unsicherheit K = $1.5 \text{ m/s}^2$

---

Der angegebene Vibrationsgesamtwert kann und der angegebene Vibrationsemissionswert wurden gemäß

Standardprüfverfahren gemessen und können zum Vergleichen eines Werkzeug mit einem anderen verwendet werden.

Der angegebene Vibrationsgesamtwert und der angegebene Vibrationsemissionswert können auch für eine anfängliche Beurteilung der Beeinträchtigung verwendet werden.



**WARNUNG:** Die Vibrations- und Lärmemissionen bei der eigentlichen Nutzung des Elektrowerkzeugs können vom angegebenen Wert abweichen, je nachdem, wie das Werkzeug verwendet wird und insbesondere abhängig davon, welcher Werkstücktyp verarbeitet wird, und abhängig von folgenden Beispielen und verschiedenen Einsatzmöglichkeiten des Werkzeugs:

Wie das Werkzeug verwendet wird und Materialien geschnitten oder angebohrt werden.

Das Werkzeug ist in gutem Zustand und gut gepflegt. Verwendung des richtigen Zubehörs für das Werkzeug und Gewährleistung seiner Schärfe und seines guten Zustands.

Die Festigkeit des Griffs auf den Handgriffen und, falls Antivibrations- und Lärmschutzzubehör verwendet wird.

Und ob das verwendete Werkzeug dem Design und diesen Anweisungen entsprechend verwendet wird.

## **Wird dieses Werkzeug nicht angemessen gehandhabt, kann es ein Hand-/Armvibrationssyndrom erzeugen.**

 **WARNUNG:** Um genau zu sein, sollte eine Abschätzung des Belastungsgrades aller Arbeitsabschnitte während tatsächlicher Verwendung berücksichtigt werden, z.B. die Zeiten, wenn das Werkzeug ausgeschaltet ist, und wenn es sich im Leerlauf befindet und eigentlich nicht eingesetzt wird. Auf diese Weise kann der Belastungsgrad während der gesamten Arbeitszeit wesentlich gemindert werden.

D

24

Es trägt dazu bei, das Risiko der Vibrations- und Lärmbelastung zu minimieren.

Verwenden Sie IMMER scharfe Meissel, Bohrer und Sägeblätter.

Pflegen Sie dieses Werkzeug diesen Anweisungen entsprechend und achten Sie auf eine gute Einfettung (wo erforderlich).

Falls das Werkzeug regelmäßig verwendet werden soll, investieren Sie in Antivibrations- und Lärmschutzzubehör.

Machen Sie einen Arbeitsplan, um die Verwendung von hochvibrierenden Werkzeugen auf mehrere Tage zu verteilen.

## **BEDIENUNGSANLEITUNG**



**HINWEIS:** Lesen Sie die Bedienungsanleitung, bevor Sie diese Maschine in Betrieb nehmen.

## **VERWENDUNGSZWECK**

Die Maschine ist für das Schneiden von flexiblen, weichen Materialien bis zu einer Dicke von 6 mm bestimmt, z. B. Teppich, Leder und Gewebe. Sie kann auch zum Schneiden von PVC und CD verwendet werden.

## **MONTAGE**

Verbinden Sie das Werkzeug mit dem HubX. (Siehe Abb. A)



**WARNUNG: Vergewissern Sie sich vor der Inbetriebnahme, dass sich der Drehzahlregler von HubX in der Position „Min“ befindet. (Siehe Abb.B)**

## **BETRIEB**

1.Stellen Sie sicher, dass sich der Drehzahlregler am HubX in der Position „Min“ befindet.Fassen Sie dann das Werkzeug am Handgriff an.Drücken Sie den EIN/AUS-Schalter an der Versorgungseinheit. Der Schalter am Gerät ist in der Aus-Postition gesperrt. Zum Anlaufen drücken Sie den Freigabeknopf und danach den Schalter. Dann können Sie den Freigabeknopf los lassen. (Siehe Abb. C,D)



**Hinweis:** Der Drehschneider arbeitet mit einer konstanten Drehzahl. Die Taste für die Drehzahlregelung ist nicht aktiviert. Der Drehzahlregler am HubX ist aktiviert für die Drehzahlregulierung von anderen MakerX-Werkzeugen, wie dem Multifunktionswerkzeug oder dem Mini Winkelschleifer.

**Hinweis:** Dünne Materialien wie Stoffe können beim Schneiden in das Elektrowerkzeug eingezogen werden und verkleben. Drücken Sie deshalb bei diesen Materialien nicht zu stark, um gut schneiden zu können. Halten Sie beim Schneiden den Schalter gedrückt und schneiden Sie langsam. (Siehe Abb..E)

**Hinweis:** Die rote Linie auf der Schutzhaube (Schnittlinienmarkierung) zeigt Ihnen die Schnittlinie des Schneidmessers an. Dadurch können Sie das Elektrowerkzeug präzise entlang der auf dem Werkstoff markierten Schnittlinie führen.

2. Zum Ausschalten lassen Sie den Schalter los und drücken Sie den Ein-/Aus-Schalter am HubX aus, nach dem Gebrauch.

3. Beim Wechseln der Klinge

- Arretieren Sie die Schneideklinge indem Sie ein rundes Objekt in das Arretierungsloch an der Klinge reinstecken.
- Drehen Sie die Befestigungsschraube mit einem

Schlitzschraubendreher gegen den Uhrzeigersinn und entfernen Sie sie.

- Entfernen Sie die Klinge von der Schutzhaube weg.
- Schieben Sie die neue Klinge unter unter die Schutzhaube, wobei die abgeschrägte Kante sichtbar sein muss.
- Setzen Sie die Schneideklinge passend auf die Drehachse ein. Beachten Sie dabei die Aussparungen an der Klinge. Setzen Sie die Befestigungsschraube lose ein. Verriegeln Sie den Spindel, indem Sie einen runden Gegenstand in ein Arretierungsloch an der Klinge hinein stecken. Ziehen Sie die Feststellschraube im Uhrzeigersinn fest an. (Siehe Abb. F, G)

## WARTUNG

### **Entfernen Sie das Akkupack aus dem Werkzeug, bevor Sie Einstellungen, Service- oder Wartungsarbeiten daran durchführen.**

Es gibt keine vom Anwender zu wartenden Teile bei diesem Elektrowerkzeug. Reinigen Sie Ihr Werkzeug niemals mit Wasser oder chemischen Lösungsmitteln. Wischen Sie es mit einem trockenen Tuch sauber. Lagern Sie Ihr Werkzeug immer an einem trockenen Platz. Sorgen Sie dafür, dass bei staubigen Arbeiten die Lüftungsoffnungen frei sind. Halten Sie alle Bedienelemente staubfrei. Gelegentlich sind durch die Lüftungsschlitze hindurch Funken zu sehen. Dies ist normal und wird Ihr Werkzeug nicht beschädigen. Bewahren Sie das Zubehör

stets an einem trockenen Ort auf.

## UMWELTSCHUTZ

 Elektroprodukte dürfen nicht mit dem normalen Haushaltsmüll entsorgt werden, sondern sollten nach Möglichkeit zu einer Recyclingstelle gebracht werden. Ihre zuständigen Behörden oder Ihr Fachhändler geben Ihnen hierzu gerne Auskunft.

## KONFORMITÄTSERKLÄRUNG

**D**  
**26** Wir,  
Positec Germany GmbH  
Grüner Weg 10, 50825 Cologne, Germany

Erklären im Namen von Positec, dass das Produkt  
Beschreibung **Akku-Schneidgerät**  
**Typ WX745 WX745.X (745 - Bezeichnung**  
**der Maschinen, Vertreter des Schneidegeräts)**  
Funktion **Schneiden**

den Bestimmungen der folgenden Richtlinien  
entspricht:  
**2006/42/EC , 2011/65/EU & (EU)2015/863, 2014/30/  
EU**

Normen,

**EN 62841-1, EN 55014-1, EN 55014-2**



2021/05/06  
Allen Ding  
Stellvertretender Chefsingenieur,  
Prüfung und Zertifizierung  
Positec Technology (China) Co., Ltd  
18, Dongwang Road, Suzhou Industrial  
Park, Jiangsu 215123, P. R. China

## SÉCURITÉ DU PRODUIT

### AVERTISSEMENTS DE SÉCURITÉ GÉNÉRAUX POUR L'OUTIL



**AVERTISSEMENT** Lire l'ensemble des mises en garde, instructions, illustrations et spécifications fourni avec cet outil électrique.

Ne pas suivre toutes les instructions énumérées ci-dessous peut conduire à une électrocution, un incendie et / ou des blessures graves.

**Conserver tous les avertissements et toutes les instructions pour pouvoir s'y reporter ultérieurement.**

Le terme «outil» dans les avertissements fait référence à votre outil électrique alimenté par le secteur (avec cordon d'alimentation) ou votre outil fonctionnant sur batterie (sans cordon d'alimentation).

#### 1) SÉCURITÉ DE LA ZONE DE TRAVAIL

- a) **Conserver la zone de travail propre et bien éclairée.** Les zones en désordre ou sombres sont propices aux accidents.
- b) **Ne pas faire fonctionner les outils électriques en atmosphère explosive, par exemple en présence de liquides inflammables, de gaz ou de poussières.** Les outils électriques produisent des étincelles qui peuvent enflammer les poussières ou les fumées.
- c) **Maintenir les enfants et les personnes**

**présentes à l'écart pendant l'utilisation de l'outil.** Les distractions peuvent vous faire perdre le contrôle de l'outil.

#### 2) SÉCURITÉ ÉLECTRIQUE

- a) **Il faut que les fiches de l'outil électrique soient adaptées au socle. Ne jamais modifier la fiche de quelque façon que ce soit. Ne pas utiliser d'adaptateurs avec des outils à branchement de terre.** Des fiches non modifiées et des socles adaptés réduiront le risque de choc électrique.
- b) **Éviter tout contact du corps avec des surfaces reliées à la terre telles que les tuyaux, les radiateurs, les cuisinières et les réfrigérateurs.** Il existe un risque accru de choc électrique si votre corps est relié à la terre.
- c) **Ne pas exposer les outils à la pluie ou à des conditions humides.** La pénétration d'eau à l'intérieur d'un outil augmentera le risque de choc électrique.
- d) **Ne pas maltraiter le cordon. Ne jamais utiliser le cordon pour porter, tirer ou débrancher l'outil. Maintenir le cordon à l'écart de la chaleur, du lubrifiant, des arêtes ou des parties en mouvement.** Des cordons endommagés ou emmêlés augmentent le risque de choc électrique.
- e) **Lorsqu'on utilise un outil à l'extérieur, utiliser un prolongateur adapté à l'utilisation extérieure.** L'utilisation d'un cordon adapté à l'utilisation extérieure réduit le risque de choc électrique.

**f) Si l'usage d'un outil dans un emplacement humide est inévitable, utiliser une alimentation protégée par un dispositif à courant différentiel résiduel (DDR).** L'usage d'un DDR réduit le risque de choc électrique.

### **3) SÉCURITÉ DES PERSONNES**

**a) Restez vigilant, regardez ce que vous êtes en train de faire et faites preuve de bon sens dans votre utilisation de l'outil. Ne pas utiliser un outil lorsque vous êtes fatigué ou sous l'emprise de drogues, d'alcool ou de médicaments.** Un moment d'inattention en cours d'utilisation d'un outil peut entraîner des blessures graves des personnes.

**b) Utiliser un équipement de sécurité. Toujours porter une protection pour les yeux.** Les équipements de sécurité tels que les masques contre les poussières, les chaussures de sécurité antidérapantes, les casques ou les protections acoustiques utilisés pour les conditions appropriées réduiront les blessures de personnes.

**c) Éviter tout démarrage intempestif. S'assurer que l'interrupteur est en position arrêt avant de brancher l'outil au secteur et/ou au bloc de batteries, de le ramasser ou de le porter.** Porter les outils en ayant le doigt sur l'interrupteur ou brancher des outils dont l'interrupteur est en position marche est source d'accidents.

**d) Retirer toute clé de réglage avant de mettre l'outil en marche.** Une clé laissée fixée sur une

partie tournante de l'outil peut donner lieu à des blessures de personnes.

**e) Ne pas se précipiter. Garder une position et un équilibre adaptés à tout moment.** Cela permet un meilleur contrôle de l'outil dans des situations inattendues.

**f) S'habiller de manière adaptée. Ne pas porter de vêtements amples ou de bijoux. Garder les cheveux et les vêtements à distance des parties en mouvement.** Des vêtements amples, des bijoux ou les cheveux longs peuvent être pris dans des parties en mouvement.

**g) Si des dispositifs sont fournis pour le raccordement d'équipements pour l'extraction et la récupération des poussières, s'assurer qu'ils sont connectés et correctement utilisés.** Utiliser des collecteurs de poussière peut réduire les risques dus aux poussières.

**h) Ne pas laisser les habitudes acquises au cours d'une utilisation fréquente des outils nous rendre complaisants et ignorer les principes de sécurité de l'outil.** Une action imprudente peut entraîner des blessures graves en une fraction de seconde.

### **4) UTILISATION ET ENTRETIEN DE L'OUTIL**

**a) Ne pas forcer l'outil. Utiliser l'outil adapté à votre application.** L'outil adapté réalisera mieux le travail et de manière plus sûre au régime pour lequel il a été construit.

- b) Ne pas utiliser l'outil si l'interrupteur ne permet pas de passer de l'état de marche à arrêt et vice versa.** Tout outil qui ne peut pas être commandé par l'interrupteur est dangereux et il faut le réparer.
- c) Débrancher la prise de la source d'alimentation et / ou retirer la batterie, si elle est amovible, de l'outil, avant tout réglage, changement d'accessoires ou avant de ranger l'outil.** De telles mesures de sécurité préventives réduisent le risque de démarrage accidentel de l'outil.
- d) Conserver les outils à l'arrêt hors de la portée des enfants et ne pas permettre à des personnes ne connaissant pas l'outil ou les présentes instructions de le faire fonctionner.** Les outils sont dangereux entre les mains d'utilisateurs novices.
- e) Entretenir les outils et accessoires électriques. Vérifier qu'il n'y a pas de mauvais alignement ou de blocage des parties mobiles, des pièces cassées ou toute autre condition pouvant affecter le fonctionnement de l'outil. En cas de dommages, faire réparer l'outil avant de l'utiliser.** De nombreux accidents sont dus à des outils mal entretenus.
- f) Garder affûtés et propres les outils permettant de couper.** Des outils destinés à couper correctement entretenus avec des pièces coupantes tranchantes sont moins susceptibles de bloquer et sont plus faciles à contrôler.
- g) Utiliser l'outil, les accessoires et les lames etc.,**

**conformément à ces instructions, en tenant compte des conditions de travail et du travail à réaliser.** L'utilisation de l'outil pour des opérations différentes de celles prévues pourrait donner lieu à des situations dangereuses.

- h) Maintenir les poignées et les surfaces de préhension sèches, propres et exemptes d'huile et de graisse.** Des poignées et surfaces de préhension glissantes ne permettent pas une manipulation et un contrôle de l'outil en toute sécurité en cas d'imprévus.
- 5) UTILISATION DES OUTILS FONCTIONNANT SUR BATTERIES ET PRÉCAUTIONS D'EMPLOI**
- a) Ne recharger qu'avec le chargeur spécifié par le fabricant.** Un chargeur qui est adapté à un type de bloc de batteries peut entraîner un risque d'incendie lorsqu'il est utilisé avec un autre type de bloc de batteries.
  - b) N'utiliser les outils qu'avec des blocs de batteries spécifiquement désignés.** L'utilisation de tout autre bloc de batteries peut entraîner un risque de blessure et d'incendie.
  - c) Lorsqu'un bloc de batteries n'est pas utilisé, le maintenir à l'écart de tout autre objet métallique, par exemple trombones, pièces de monnaie, clés, clous, vis ou autres objets de petite taille qui peuvent donner lieu à une connexion d'une borne à une autre.** Le court-circuitage des bornes d'une batterie entre elles peut

causer des brûlures ou un incendie.

- d) Dans de mauvaises conditions, du liquide peut être éjecté de la batterie; éviter tout contact. En cas de contact accidentel, nettoyer à l'eau. Si le liquide entre en contact avec les yeux, rechercher en plus une aide médicale.** Le liquide éjecté des batteries peut causer des irritations ou des brûlures.

- e) N'utilisez pas de batterie ou d'outil endommagé ou modifié.** Des batteries endommagées ou modifiées peuvent se comporter de façon imprévisible et causer un incendie, une explosion ou un risque de blessure.

- f) N'exposez pas une batterie ou un outil à un incendie ou à une température excessive.**

L'exposition à un incendie ou une température supérieure à 130 °C peut causer une explosion.

- g) Suivez toutes les instructions de charge et ne rechargez pas la batterie ou l'outil en dehors de la plage de température spécifiée dans les instructions.** Recharger la batterie de façon inappropriée ou en dehors de la plage de température spécifiée peut l'endommager et augmenter le risque d'incendie.

## **6) MAINTENANCE ET ENTRETIEN**

- a) Faire entretenir l'outil par un réparateur qualifié utilisant uniquement des pièces de rechange identiques.** Cela assurera le maintien de la sécurité de l'outil.

- b) Ne révisiez jamais de batteries endommagées.** La révision de batteries doit uniquement être effectuée par le fabricant ou les prestataires de service autorisés.

## **MISES EN GARDE CONCERNANT LA BATTERIE**

- a) La batterie et les piles secondaires ne doivent pas être ouvertes, démontées ou broyées.**
- b) La batterie ne doit pas être court-circuitée. Évitez de mettre la batterie en vrac dans une boîte ou dans un tiroir où elles risqueraient de se court-circuiter entre elles ou au contact d'autres objets métalliques.** Après usage, évitez tout contact de la batterie avec d'autres objets métalliques de petite taille (trombones, pièces, clés, clous, vis etc.) susceptibles de court-circuiter les pôles. Un court-circuit entre les pôles de la batterie peut être à l'origine de brûlures ou d'un incendie.
- c) La batterie ne doit pas être exposée au feu et à la chaleur. Évitez de la ranger à la lumière du soleil.**
- d) La batterie et les piles ne doivent pas être soumises à des chocs mécaniques.**
- e) En cas de fuite des piles, évitez tout contact du liquide avec la peau et les yeux. En cas de contact, rincez abondamment la surface touchée avec de l'eau et appelez les urgences.**
- f) La batterie et les piles doivent rester propres**

et sèches.



- g) Si la batterie ou les piles se salissent, essuyez-les avec un chiffon propre et sec.**
- h) La batterie et les piles doivent être chargées avant usage. Utilisez toujours le chargeur adéquat, et respectez les instructions du fabricant ou le mode d'emploi de l'appareil concernant la procédure de recharge.**
- i) Évitez de laisser une batterie se charger pendant trop longtemps lorsqu'elle n'est pas utilisée.**
- j) Après de longues périodes d'inutilisation, il peut être nécessaire de charger et décharger la batterie et les piles à plusieurs reprises avant que celles-ci ne retrouvent leur capacité maximale.**
- k) N'utilisez pas d'autre chargeur que celui spécifié par Worx. N'utilisez pas d'autre chargeur que celui spécifiquement fourni avec l'appareil.**
- l) N'utilisez en aucun cas une batterie autre que celle prévue pour cet appareil.**
- m) La batterie doit être tenue hors de portée des enfants.**
- n) Gardez la documentation d'origine du produit afin de pouvoir vous y référer ultérieurement.**
- o) Enlevez la batterie de l'appareil lorsque vous ne l'utilisez pas.**
- p) Respectez les procédures de mise au rebut.**
- q) Ne pas mélanger des piles de fabrication,**

**capacité, taille ou type différents dans un appareil.**

- r) Protégez la batterie des micro-ondes et des hautes pressions.**

## SYMBOLES

	Pour réduire le risque de blessure, l'utilisateur doit lire le mode d'emploi.
	Avertissement
	Porter une protection pour les oreilles.
	Porter une protection pour les yeux.
	Porter un masque contre la poussière.
	Porter des gants de protection.
	Ne pas brûler.

	<p>Les batteries peuvent entrer dans le cycle de l'eau si elles sont éliminées de façon inappropriée, ce qui peut être dangereux pour l'écosystème. Ne pas éliminer les batteries usagées comme un déchet municipal non trié.</p>
<p>F</p>  <p>32</p>	<p>Batterie Li-Ion Ce produit comporte un symbole de « Collecte séparée » de toutes les batteries. Il sera ensuite recyclé ou démantelé, afin de réduire l'impact sur l'environnement. Les batteries peuvent être dangereuses pour l'environnement et la santé humaine, car elles contiennent des substances dangereuses.</p>
	<p>Les déchets d'équipements électriques et électroniques ne doivent pas être déposés avec les ordures ménagères. Ils doivent être collectés pour être recyclés dans des centres spécialisés. Consultez les autorités locales ou votre revendeur pour obtenir des renseignements sur l'organisation de la collecte.</p>

## LISTE DES COMPOSANTS

**1. BOUTON DE VERROUILLAGE**

**2. GÂCHETTE**

**3. POIGNÉE**

**4. CAPOT DE PROTECTION**

**5. VIS DE FIXATION DE LA LAME**

**6. LAME**

**7. PATIN DE GUIDAGE**

**8. SPINDLE SLOT**

**9. MARQUAGE DU TRACÉ**

**Les accessoires reproduits ou décrits ne sont pas tous compris avec le modèle standard livré.**











## CARACTÉRISTIQUES TECHNIQUES

### Type WX745 WX745.X (745 - désignation des machines, type de scie circulaire)

	<b>WX745 WX745.X *</b>
Tension	20 V  Max. **
vitesse à vide nominale	300r/min
Force de coupe maximale	6mm
Diamètre de lame de coupe	38mm
Poids (Outil nu)	0.36Kg

\* X = 1-999, A-Z, M1-M9, la seule différence entre ces modèles est que les clients visés sont différents. Il n'y a pas de changement concernant la sécurité.

\*\* La tension est mesurée à vide. La tension initiale de la batterie atteint un maximum de 20 volts. La tension nominale est de 18 volts.

<b>Catégorie</b>	<b>Model</b>	<b>Capacité</b>
20V Hub/ HubX	WA7160	Entrée: 20 V  10 A Max. Sortie: 20 V  10 A Max.
	WA7161	Entrée: 20 V  10 A Max. Sortie1: 20 V  10 A Max. Sortie2: 5 V  2 A (Port USB)
20V Batterie	WA3551	20 V  2.0Ah
	WA3014	20 V  4.0Ah
	WA3572***	20 V  5.0Ah

20V Chargeur	WA3760	Entrée: 100-240V~50/60Hz,12W Sortie : 20 V $\overline{\text{---}}$ 0.4 A
	WA3860	Entrée: 100-240V~50/60Hz,50W Sortie : 14.4-20 V $\overline{\text{---}}$ 2.0 A
	WA3869	Entrée: 100-240V~50/60Hz,50W Sortie 1 : 20 V $\overline{\text{---}}$ 2.0 A Sortie2 : 20 V $\overline{\text{---}}$ 2.0 A
	WA3880	Entrée: 100-240V~50/60Hz,50W Sortie : 20 V $\overline{\text{---}}$ 2.0 A
	WA3772	Entrée: 100-240V~50/60Hz,50W Sortie1: 20 V $\overline{\text{---}}$ 1.0 A Sortie2: 20 V $\overline{\text{---}}$ 1.0 A
	WA3883	Entrée: 100-240V~50/60Hz,100W Sortie 1: 20 V $\overline{\text{---}}$ 2.0 A Sortie 2: 20 V $\overline{\text{---}}$ 2.0 A

\*\*\*WA3572 ne doit fonctionner qu'avec WA3760/  
WA3869/WA3860.

Nous vous recommandons d'acheter vos accessoires dans le magasin qui vous a vendu l'outil. Reportez-vous à l'emballage de l'accessoire pour plus de détails. Le

personnel du magasin peut vous aider et vous conseiller. Les outils de la série MakerX et le Hub / HubX 20 V sont spécialement conçus pour fonctionner ensemble, alors n'essayez pas d'utiliser d'autres appareils.

### INFORMATIONS RELATIVES AU BRUIT

Niveau de pression acoustique pondéré	$L_{pA} = 75.1 \text{ dB(A)}$
---------------------------------------	-------------------------------

Niveau de puissance acoustique pondéré	$L_{WA} = 86.1 \text{ dB(A)}$
--	-------------------------------

$K_{pA}$ & $K_{WA}$	3 dB(A)
---------------------	---------

Porter une protection pour les oreilles.

### INFORMATIONS RELATIVE AUX VIBRATIONS

Valeurs totales de vibration (somme du vecteur tri-axial) déterminées selon la norme EN 62841:

Valeur d'émission de vibrations:	$a_h = 1.896 \text{ m/s}^2$
	Incertitude $K = 1.5 \text{ m/s}^2$

La valeur totale de vibration déclarée et la valeur d'émission de bruit déclarée ont été mesurées conformément à la méthode d'essai standard et

peuvent être utilisées pour comparer un outil à un autre.

La valeur totale de vibration déclarée et la valeur d'émission de bruit déclarée peuvent également être utilisées lors d'une évaluation préliminaire de l'exposition.

 **AVERTISSEMENT:** les vibrations et les émissions de bruit au cours de l'utilisation réelle de l'outil électrique peuvent varier de la valeur déclarée en fonction du mode d'utilisation de l'outil, en particulier du type de pièce traité selon les exemples suivants et d'autres variations concernant le mode d'utilisation de l'outil:

Comment l'outil est utilisé et quels matériaux sont coupés ou percés.

L'outil est en bon état et bien entretenu.

L'utilisation du bon accessoire pour l'outil et l'assurance qu'il est affûté et en bon état.

La force avec laquelle vous serrez les poignées et l'utilisation éventuelle d'un quelconque accessoire anti-bruit et anti-vibration.

Et l'outil est utilisé comme prévu dans sa conception et dans les présentes instructions.

**Cet outil peut causer un syndrome de vibration du bras et de la main s'il n'est pas correctement géré.**

 **AVERTISSEMENT:** Pour être précise, une évaluation du niveau d'exposition en conditions

réelles d'utilisation doit également tenir compte de toutes les parties du cycle d'utilisation telles que les moments où l'outil est éteint, et ceux où il fonctionne au ralenti mais ne réalise pas réellement de tâche. Ceci peut réduire de façon significative le niveau d'exposition et la période de fonctionnement totale. Facteurs contribuant à minimiser votre risque d'exposition aux vibrations et au bruit. Utilisez TOUJOURS des ciseaux, des forets et des lames affûtés.

Entretenez cet outil en accord avec les présentes instructions et maintenez-le lubrifié (si approprié). Si l'outil doit être fréquemment utilisé, investissez dans des accessoires anti-bruit et anti-vibration. Planifiez votre travail pour étaler toute utilisation d'outil à fortes vibrations sur plusieurs jours.

## FONCTIONNEMENT



**REMARQUE:** Avant d'utiliser cet outil, lire attentivement le mode d'emploi.

## UTILISATION CONFORME

La machine est prévue pour couper les matériaux flexibles et souples d'une épaisseur de jusque 6 mm, comme la moquette, le cuir et les tissus. Elle peut également couper le PVC et les CDs.

## ASSEMBLAGE

Connectez le cutter au hub. (Voir Fig. A)



**AVERTISSEMENT : avant d'utiliser, assurez-vous que le bouton de contrôle de vitesse sur le hub est à la position « Min ».** (Voir Fig.B)

## FONCTIONNEMENT

1.Vérifiez que le bouton de contrôle de vitesse est réglé sur « Min ». Saisissez l'outil par la poignée. Appuyez sur l'interrupteur de marche/arrêt du hub .L'interrupteur est verrouillé pour empêcher des démarrages accidentels. Appuyez sur le bouton de déverrouillage, puis sur la gâchette et relâchez le bouton de déverrouillage. (Voir Fig. C,D)

**Remarque :** La scie circulaire tourne à un nombre de TPM constant. Le bouton de contrôle de la vitesse n'a pas d'utilité. Le bouton de contrôle de la vitesse est prévu pour être utilisé avec d'autres outils MakerX, comme l'outil rotatif ou la meule angulaire.

**Remarque :** Les matériaux fins tels que les tissus peuvent être happés par l'outil électroportatif lors de la coupe et se coincer. Donc ne pas presser trop fort pour pouvoir bien couper ces matériaux. Les tenir tendus lors de la coupe et couper lentement.(Voir Fig. E)

**Remarque :** La ligne rouge sur le capot de protection (marquage du tracé) vous indique le tracé de la lame

.Ceci vous permet de guider l'outil électroportatif de façon précise le long du tracé de coupe marqué sur la matière.

2. Relâchez la gâchette et appuyez sur l'interrupteur marche/arrêt du hub pour l'éteindre.

3.Lors du remplacement de la lame,

- Vous devez insérer un objet (comme un clou ou un trombone) dans la fente de l'axe pour le verrouiller en place.
- Faites tourner la vis de la lame dans le sens anti-horaire avec un tournevis à tête plate et retirez-la.
- Faites glisser la lame hors du bouclier pour la retirer.
- Glissez la nouvelle lame sous le bouclier, les bords biseautés orientés vers vous.
- Alignez le trou de la lame sur le moyeux de la lame et remettez la vis en l'engageant légèrement seulement. Verrouillez la broche en plaçant un objet dans le logement. En faisant tourner dans le sens horaire, serrez la vis fermement. (Voir la Fig. F,G)

## ENTRETIEN

### **Retirer la batterie de l'outil avant de procéder à un réglage, une réparation ou un entretien.**

Il n'y a pas de pièces réparables par l'utilisateur dans cet outil. Ne jamais utiliser d'eau ou de nettoyeurs chimiques pour nettoyer l'outil. Nettoyer avec un chiffon sec. Toujours conserver l'outil motorisé dans un endroit sec. Maintenir les fentes de ventilation du moteur propres. Empêcher que les commandes de marche soient couvertes de sciure. Il est normal que des étincelles soient visibles dans les fentes de ventilation, cela n'endommagera pas l'outil motorisé. Rangez les accessoires dans un endroit sec.

## PROTECTION DE L'ENVIRONNEMENT



Les déchets d'équipements électriques et électroniques ne doivent pas être déposés avec les ordures ménagères. Ils sont collectés pour être recyclés dans des centres spécialisés. Consultez les autorités locales ou votre revendeur pour obtenir des renseignements sur l'organisation de la collecte.

## DÉCLARATION DE CONFORMITÉ

Nous,  
Positec Germany GmbH  
Grüner Weg 10, 50825 Cologne, Germany

Positec déclare que le produit  
Description **Scie électrique sur batterie**  
Type **WX745 WX745.X (745 - désignation des machines, type de scie circulaire)**  
Fonctions **Coupe**

Est conforme aux directives suivantes,  
**2006/42/EC , 2011/65/EU&(EU)2015/863, 2014/30/ EU**

Et Conforme Aux Normes:  
**EN 62841-1, EN 55014-1, EN 55014-2**



2021/05/06  
Allen Ding  
Ingénieur en chef adjoint, Essais & Certification  
Positec Technology (China) Co., Ltd  
18, Dongwang Road, Suzhou Industrial  
Park, Jiangsu 215123, P. R. China

## **SICUREZZA DEL PRODOTTO**

### **AVVISI GENERALI PER LA SICUREZZA DEGLI UTENSILI A MOTORE**



**AVVERTENZA:** Leggere tutte le avvertenze di sicurezza, le istruzioni, le illustrazioni e le specifiche fornite con questo elettroutensile.

La mancata osservanza delle istruzioni elencate di seguito potrebbe provocare una scossa elettrica, un incendio e/o lesioni gravi.

**Conservare tutti gli avvisi e le istruzioni per poterli consultare quando necessario.**

Il termine «elettroutensile elettrico» utilizzato di seguito in questo manuale si riferisce a utensili elettrici alimentati dalla rete (con linea di allacciamento), oltre che ad utensili elettrici alimentati a batteria (senza linea di allacciamento).

#### **1) POSTO DI LAVORO**

- a) Mantenere pulito e ordinato il posto di lavoro.** Il disordine e le zone di lavoro non illuminate possono essere fonte di incidenti.
- b) Evitare d'impiegare l'utensile in ambienti soggetti al rischio di esplosioni nei quali siano presenti liquidi, gas o polveri infiammabili.** Gli utensili elettrici producono scintille che possono incendiare polveri e gas.
- c) Mantenere lontani i bambini e altre persone durante l'impiego dell'utensile elettrico.** Eventuali

distrazioni potranno comportare la perdita di controllo sull'utensile.

#### **2) SICUREZZA ELETTRICA**

- a) La spina elettrica dovrà essere adatta alla presa di corrente. Evitare assolutamente di apportare modifiche alla spina. Non impiegare spine adattatrici assieme a utensili con collegamento a terra.** Le spine non modificate e le prese adatte allo scopo riducono il rischio di scosse elettriche.
- b) Evitare il contatto fisico con superfici collegate a terra, come tubi, apparecchiature per il riscaldamento, cucine elettriche e frigoriferi.** Nel momento in cui il corpo è messo a massa sussiste un maggior rischio di scosse elettriche.
- c) Custodire l'utensile al riparo dalla pioggia o dall'umidità.** L'eventuale infiltrazione di acqua in un elettroutensile comporta un aumento del rischio d'insorgenza di scosse elettriche.
- d) Non usare il cavo di alimentazione per scopi diversi da quelli previsti, al fine di trasportare o appendere l'elettroutensile, oppure per staccare la spina dalla presa di corrente. Mantenere l'elettroutensile al riparo da fonti di calore, olio, spigoli o parti di strumenti in movimento.** I cavi danneggiati o aggrovigliati aumentano il rischio d'insorgenza di scosse elettriche.
- e) Qualora si voglia usare l'utensile all'aperto, impiegare solo ed esclusivamente cavi di prolunga omologati per l'impiego all'esterno.**

L'uso di un cavo di prolunga omologato per l'impiego all'esterno riduce il rischio d'insorgenza di scosse elettriche.

- f) Se si deve utilizzare l'elettrotensile in un luogo umido, utilizzare una fonte di alimentazione dotata di interruttore differenziale.** L'uso di un interruttore differenziale riduce il rischio di folgorazioni elettriche.

### 3) SICUREZZA DELLE PERSONE

- a) È importante concentrarsi su ciò che si sta facendo e maneggiare con giudizio l'elettrotensile mentre si lavora. Non utilizzare l'elettrotensile quando si è stanchi o sotto l'effetto di alcol, stupefacenti e medicinali.** Un attimo di distrazione durante l'uso dell'elettrotensile potrebbe causare lesioni gravi.
- b) Indossare sempre dispositivi di protezione individuale, e guanti protettivi.** Se si avrà cura d'indossare equipaggiamento protettivo individuale come una maschera antipolvere, calzature antiscivolo di sicurezza, elmetto o dispositivi di protezione acustica, a seconda dell'impiego previsto per l'elettrotensile, si potrà ridurre il rischio di lesioni.
- c) Evitare l'avviamento involontario. Controllare che l'interruttore sia nella posizione di spegnimento (off) prima di effettuare il collegamento a una fonte di alimentazione/batteria e prima di sollevare o trasportare l'elettrotensile.** Il fatto

di tenere il dito sopra all'interruttore o di collegare l'utensile acceso all'alimentazione di corrente potrebbe essere causa di incidenti.

- d) Togliere gli attrezzi di regolazione o la chiave inglese prima di accendere l'elettrotensile.** Un attrezzo o una chiave inglese che si trovino in una parte della macchina che sta girando può causare lesioni a persone.
- e) È importante non sopravvalutarsi. Avere cura di mettersi in una posizione sicura e di mantenere l'equilibrio.** In tal modo sarà possibile controllare meglio la macchina in situazioni inaspettate.
- f) Indossare indumenti adeguati. Evitare di indossare vestiti lenti o gioielli. Tenere i capelli e gli indumenti lontani dalle parti mobili.** Vestiti lenti, gioielli o capelli lunghi potrebbero impigliarsi in parti in movimento.
- g) Se sussiste la possibilità di montare dispositivi di aspirazione o di captazione della polvere, assicurarsi che gli stessi siano stati installati correttamente e vengano utilizzati senza errori.** L'impiego dei suddetti dispositivi diminuisce il pericolo rappresentato dalla polvere.
- h) Non lasciare che la familiarità acquisita con l'utilizzo frequente dell'elettrotensile si trasformi in autocompiacimento e trascuratezza dei principi di sicurezza.** Un'azione imprudente può causare lesioni gravi entro una frazione di secondo.

### 4) MANEGGIO E IMPIEGO ACCURATO DI

## ELETTROUTENSILI

- a) Non sovraccaricare l'elettrotenaglia. Impiegare l'elettrotenaglia adatta per eseguire il lavoro.** Utilizzando l'elettrotenaglia elettrica adatta si potrà lavorare meglio e con maggior sicurezza nell'ambito della gamma di potenza indicata.
- b) Non utilizzare elettrotenaglie con interruttori difettosi.** Un elettrotenaglia che non si può più accendere o spegnere è pericoloso e dovrà essere riparato.
- c) Staccare la spina dalla presa di corrente e/o rimuovere la batteria, se rimovibile, dall'elettrotenaglia prima di effettuare qualsiasi regolazione, sostituire gli accessori o riporre gli utensili elettrici.** Tale precauzione eviterà che la macchina possa essere messa in funzione inavvertitamente.
- d) Custodire gli elettrotenaglie non utilizzati fuori della portata dei bambini. Non fare usare l'apparecchio a persone non abituate a farlo o che non abbiano letto le presenti istruzioni.** Gli elettrotenaglie sono pericolosi se utilizzati da persone inesperte.
- e) Eseguire la manutenzione di elettrotenaglia e accessori. Verificare che le parti mobili dell'elettrotenaglia funzionino perfettamente e non s'incastrino, che non ci siano pezzi rotti o danneggiati al punto tale da limitare la funzione della macchina stessa. Far riparare le parti danneggiate prima di utilizzare l'elettrotenaglia.**

Numerosi incidenti vengono causati da elettrotenaglie la cui manutenzione è stata effettuata in modo poco accurato.

- f) Mantenere affilati e puliti gli utensili da taglio.** Gli utensili da taglio curati con particolare attenzione e con taglienti affilati s'incastrano meno di frequente e sono più facili da condurre.
- g) Utilizzare elettrotenaglie, accessori, attrezzi, ecc. in conformità con le presenti istruzioni e secondo quanto previsto per questo tipo specifico di macchina. Osservare le condizioni di lavoro e il lavoro da eseguire durante l'impiego.** L'impiego di elettrotenaglie per usi diversi da quelli consentiti potrà dar luogo a situazioni di pericolo.
- h) Mantenere le impugnature e le superfici di presa asciutte, pulite e prive di olio e grasso.** Le impugnature e le superfici di presa scivolose non permettono l'uso e il controllo sicuri dell'elettrotenaglia in situazioni impreviste.
- 5) MANEGGIO E IMPIEGO ACCURATO DELLE BATTERIE**
- a) Caricare la batteria solo ed esclusivamente con i dispositivi di carica consigliati dal produttore.** Per un dispositivo di carica previsto per un determinato tipo di batteria, sussiste pericolo di incendio, se utilizzato con una batteria di tipo diverso.
- b) Utilizzare negli elettrotenaglie elettrici solo ed esclusivamente le batterie previste per tale scopo.** L'uso di batterie di tipo diverso potrebbe dare origine a lesioni a persone e comportare il rischio



d'incendi.

- c) **Tenere la batteria non utilizzata lontano da graffette, monete, chiavi, chiodi, viti o altri oggetti in metallo di piccole dimensioni che potrebbero causare un ponte tra i contatti.** Un eventuale cortocircuito tra i contatti della batteria può dare origine a bruciateure o ad incendi.
- d) **In caso di impiego sbagliato, possono verificarsi fuoriuscite di liquido dalla batteria. Evitarne il contatto. In caso di contatto casuale, sciacquare con acqua. Qualora il liquido dovesse entrare in contatto con gli occhi, chiedere immediato consiglio a un medico.** Il liquido fuoriuscito dalla batteria può causare irritazioni cutanee o bruciateure.
- e) **Non utilizzare una batteria o un elettroutensile danneggiati o modificati.** Le batterie danneggiate o modificate potrebbero manifestare un comportamento imprevedibile con la possibilità di causare un'esplosione o un incendio.
- f) **Non esporre una batteria o un utensile al fuoco o a temperature elevate.** L'esposizione al fuoco o a una temperatura superiore a 130°C potrebbe provocare un'esplosione.
- g) **Seguire tutte le istruzioni per la carica e non caricare la batteria o l'elettroutensile a una temperatura che non rientri nell'intervallo di valori specificato nelle istruzioni.** Una ricarica effettuata in maniera scorretta o a una temperatura che non rientra nell'intervallo di valori specificato, potrebbe danneggiare la batteria aumentando il

rischio d'incendio.

## 6) ASSISTENZA

- a) **Fare riparare l'apparecchio esclusivamente da personale specializzato e solo impiegando pezzi di ricambio originali.** In tal modo potrà essere salvaguardata la sicurezza dell'apparecchio.
- b) **Non riparare le batterie danneggiate.** Gli interventi di riparazione sulle batterie devono essere eseguiti dal costruttore o da fornitori di assistenza autorizzati.

## ISTRUZIONI PER LA SICUREZZA DEL PACCO BATTERIA

- a) **Non smontare, aprire o strappare le cellule secondarie o il pacco batteria.**
- b) **Non cortocircuitare un pacco batteria. Non conservare un pacco batteria disordinatamente in una scatola o un cassetto in cui potrebbero cortocircuitarsi tra essi o essere cortocircuitati da altri oggetti metallici.** Quando il pacco batteria non è in uso, tenerlo lontano da altri oggetti metallici come graffette, monete, chiavi, chiodi, viti e altri piccoli oggetti metallici, potrebbe avverarsi un collegamento tra i due terminali. Collegare i terminali della batteria potrebbe causare incendi o ustioni.
- c) **Non esporre il pacco batteria a calore o fuoco. Evitare di conservarli alla luce diretta del sole.**
- d) **Non sottoporre il pacco batteria a scosse meccaniche.**
- e) **In caso di perdite da una cellula, evitare che il**

liquido entri in contatto con la pelle o gli occhi. In caso di contatto, lavare l'area interessata con abbondante acqua e consultare un medico.



- f) Tenere le cellule e il pacco batteria puliti e asciutti.
- g) Pulire i terminali delle cellule e del pacco batteria con un panno pulito e asciutto nel caso in cui si sporchino.
- h) Il pacco batteria deve essere caricato prima dell'uso. Utilizzare sempre il caricatore corretto e consultare le istruzioni.
- i) Non lasciare un pacco batteria in carica se non in uso.
- j) Dopo lunghi periodi di conservazione, potrebbe essere necessario caricare e scaricare le cellule o il pacco batteria diverse volte per ottenere le massime prestazioni.
- k) Ricaricare solo con il caricatore specificato da Worx. Non utilizzare caricatori diversi da quelli forniti per l'uso specifico con l'apparecchiatura.
- l) Non utilizzare un pacco batteria non progettato per l'uso con l'apparecchiatura.
- m) Tenere il pacco batteria fuori dalla portata dei bambini.
- n) Conservare i documenti originali del prodotto per riferimenti futuri.
- o) Rimuovere la batteria dall'apparecchiatura, se non in uso.
- p) Smaltire adeguatamente.
- q) Non mischiare batterie di diverse marche,

capacità, dimensioni o tipologia nello stesso dispositivo.

- r) Tenere la batteria lontano da microonde e alta pressione.

## SIMBOLI

	Per ridurre il rischio di lesioni, l'utente deve leggere il manuale di istruzioni.
	Avvertenza
	Indossare protezione per le orecchie.
	Indossare protezione per gli occhi.
	Indossare una mascherina antipolvere.
	Indossare guanti protettivi.
	Non bruciare.

	<p>Se smaltite in maniera scorretta, le batterie potrebbero entrare nel ciclo dell'acqua, con conseguenti rischi per l'ambiente. Non smaltire le batterie esaurite nei rifiuti generici.</p>
	<p>Batteria agli ioni di litio (Li-Ion). Questo prodotto è stato contrassegnato con un simbolo riguardante la raccolta differenziata per tutti i pacchi batteria. La batteria sarà poi riciclata o demolita allo scopo di ridurre l'impatto ambientale. I pacchi batteria possono costituire un pericolo per l'ambiente e per la salute umana in quanto contengono sostanze pericolose.</p>
	<p>I prodotti elettrici non possono essere gettati tra i rifiuti domestici. L'apparecchio da rottamare deve essere portato al centro di riciclaggio per un corretto trattamento. Controllare con le autorità locali o con il rivenditore per localizzare il centro di riciclaggio più vicino.</p>

## ELENCO DEI COMPONENTI

- 1. BLOCCO DI AVVIAMENTO**
- 2. GRILLETTO DI AZIONAMENTO**
- 3. IMPUGNATURA**
- 4. CUFFIA DI PROTEZIONE**
- 5. VITE PER IL FISSAGGIO DELLA LAMA**
- 6. LAMA DI TAGLIO**
- 7. PATTINO DI GUIDA**
- 8. FESSURA PERNO**
- 9. INDICATORE LINEA DI TAGLIO**





**Accessori illustrati o descritti non fanno necessariamente parte del volume di consegna.**













## DATI TECNICI

### Tipo **WX745 WX745.X (745 - designazione del macchinario, rappresentativo della teglierina)**

	<b>WX745 WX745.X *</b>
Tensione nominale	20 V  Max. **
Velocità a vuoto	300r/min
Potenza di taglio max	6mm
Diametro della lama di taglio	38mm
Peso (Utensile nudo)	0.36Kg

\* X = 1-999, A-Z, M1-M9 solo per clienti diversi, non ci sono cambiamenti rilevanti sicuri tra questi modelli.  
\*\* Tensione misurata senza carico di lavoro. La tensione iniziale della batteria raggiunge un massimo di 20 Volt. La tensione nominale è di 18 Volt.

<b>Catego- ria</b>	<b>Tipo</b>	<b>Capacità</b>
20V Hub/ HubX	WA7160	Ingresso: 20 V  10 A Max. Uscita: 20 V  10 A Max.
	WA7161	Ingresso: 20 V  10 A Max. Uscita 1: 20 V  10 A Max. Uscita 2: 5 V  2 A (porta USB)

20V Bateria	WA3551	20 V  2.0Ah
	WA3014	20 V  4.0Ah
	WA3572***	20 V  5.0Ah
20V Caricabatteria	WA3760	Ingresso: 100-240V~50/60Hz,12W Uscita : 20 V  0.4 A
	WA3860	Ingresso: 100-240V~50/60Hz,50W Uscita : 14.4-20 V  2.0 A
	WA3869	Ingresso: 100-240V~50/60Hz,50W Uscita 1 : 20 V  2.0 A Uscita 2 : 20 V  2.0 A
	WA3880	Ingresso: 100-240V~50/60Hz,50W Uscita : 20 V  2.0 A
	WA3772	Ingresso: 100-240V~50/60Hz,50W Uscita 1: 20 V  1.0 A Uscita 2: 20 V  1.0 A
	WA3883	Ingresso: 100-240V~50/60Hz,100W Uscita 1: 20 V  2.0 A Uscita 2: 20 V  2.0 A

\*\*\* WA3572 deve funzionare solo con WA3760/WA3869/WA3860.

Ti consigliamo di acquistare gli accessori nello stesso negozio dove compri l'utensile. Fare riferimento alla confezione degli accessori per ulteriori dettagli. Il personale del negozio può aiutarti e offrire consulenza. Gli strumenti della serie MakerX e Hub/HubX da 20V sono appositamente progettati per il funzionamento congiunto, pertanto evitare l'utilizzo di altri dispositivi.

## INFORMAZIONI SUL RUMORE

Pressione acustica ponderata	$L_{pA} = 75.1 \text{ dB(A)}$
Potenza acustica ponderata	$L_{wA} = 86.1 \text{ dB(A)}$
$K_{pA}$ & $K_{wA}$	3 dB(A)
Indossare protezione per le orecchie.	

## INFORMAZIONI SULLA VIBRAZIONE

I valori totali di vibrazione (somma vettoriale triassiale) sono determinati secondo lo standard EN 62841:

Valore emissione vibrazioni:	$a_h = 1.896 \text{ m/s}^2$
	Incertezza $K = 1.5 \text{ m/s}^2$

Il valore totale di emissione di vibrazioni dichiarato e il valore di emissioni sonore dichiarati sono stati

misurati in base a un metodo di collaudo standard e possono essere utilizzati per il confronto di un utensile con un altro.

Il valore totale di emissione di vibrazioni dichiarato e il valore di emissioni sonore dichiarato possono anche essere utilizzati in una valutazione preliminare dell'esposizione.



**AVVERTENZA:** le emissioni di vibrazioni e sonore durante l'uso effettivo dell'elettrostrumento possono differire dal valore dichiarato in base alle modalità con cui esso viene utilizzato. In particolare quale tipo di pezzo viene lavorato dipende dai seguenti fattori e da altre variazioni sulle modalità di utilizzo dell'elettrostrumento:

Come viene usato l'elettrostrumento e quali sono i materiali tagliati o forati.

Le condizioni e la buona manutenzione dell'elettrostrumento.

L'uso dell'accessorio corretto per il taglio e la sua affilatura, nonché le sue buone condizioni.

La tenuta della presa sulle impugnature e se vengono utilizzati eventuali accessori antivibrazioni e anturumore.

L'adeguatezza dell'utilizzo dell'elettrostrumento rispetto a quanto previsto.

**Questo elettrostrumento potrebbe causare l'insorgenza della sindrome della vibrazione dell'avambraccio se il suo utilizzo non viene gestito correttamente.**



**AVVERTENZA:** per essere precisi, una stima del livello di esposizione nelle attuali condizioni di utilizzo dovrebbe anche tenere conto di tutte le parti del ciclo operativo, come le volte in cui lo strumento viene spento e il tempo in cui viene lasciato girare a vuoto senza realmente fare il suo lavoro. Questo potrebbe ridurre significativamente il livello di esposizione sul periodo di lavoro totale. Aiuto a minimizzare il rischio di esposizione alle vibrazioni e al rumore.

Usare sempre scalpelli, trapani e lame affilati. Conservare questo elettrostrumento sempre in conformità a queste istruzioni e mantenerlo ben lubrificato (dove appropriato).

Se l'utensile deve essere utilizzato regolarmente, investire in accessori antivibrazioni e antirumore. Pianificare il lavoro in modo da suddividere i lavori che implicano le maggiori vibrazioni nell'arco di più giorni.

## ISTRUZIONI SUL FUNZIONAMENTO



**NOTA:** Leggere scrupolosamente il manuale delle istruzioni prima di usare l'attrezzo.

## USO CONFORME ALLE NORME

Il presente apparecchio è destinato al taglio di materiali flessibili e morbidi con un spessore massimo di 6 mm,

come tappeti, pelle e tessuti. Il prodotto può essere utilizzato anche per tagliare PVC e CD.

## MONTAGGIO

Collegare la taglierina e il mozzo. (Vedere Figura. A)



**ATTENZIONE: Prima dell'uso, assicurarsi che il pulsante di controllo della velocità sul l'unità di controllo sia in posizione "Min". (Vedere Figura.B)**

## FUNZIONAMENTO

1.Verificare che il pulsante di controllo della velocità sia impostato su "Min". Afferrare lo strumento tramite l'impugnatura. Premere l'interruttore on/off (accensione/ spegnimento sull'unità di controllo).L'interruttore è bloccato in posizione di spegnimento per impedire accensioni accidentali. Premere il pulsante di sblocco, poi premere il grilletto e rilasciare il pulsante di sblocco. (Vedere Figura. C,D)  
**Nota:** la taglierina rotante funziona a un numero di giri costante. Il pulsante di controllo della velocità non è operativo. Il controllo della velocità è progettato per funzionare con altri strumenti MakerX come lo strumento rotativo o la smerigliatrice angolare.

**Nota:** Durante il taglio materiali sottili, come le stoffe, possono venire aspirati e rimanere bloccati. Per questa ragione per questi materiali non premere troppo forte per poter tagliare bene. Durante il taglio tenere in

tensione e tagliare lentamente. (Vedere Figura. E)

**Nota:** La linea rossa sulla cuffia di protezione (indicatore linea di taglio) indica la linea di taglio della lama di taglio. In questo modo è possibile condurre in modo preciso l'elettro utensile lungo la linea di taglio marcata sul materiale.

2. Rilasciare il grilletto e premere l'interruttore di accensione/spengimento sul mozzo per lo spegnimento dopo l'uso.

3. Quando si cambia la lama:

- È necessario inserire un oggetto (ad esempio un chiodo o una graffetta) nella fessura del perno per bloccarlo.
- Ruotare la vite della lama in senso antiorario con un cacciavite a testa piatta e rimuovere la vite della lama.
- Estrarre la lama dalla protezione facendola scorrere e rimuoverla.
- Far scorrere la nuova lama sotto la protezione con i bordi smussati rivolti verso di sé.
- Allineare il foro nella lama con il foro nell'albero della lama, riposizionare la vite senza stringerla. Bloccare il mandrino inserendo un oggetto nella fessura del mandrino. Ruotare in senso orario per stringere saldamente la vite (Vedere Fig. F,G)

## MANUTENZIONE

**Rimuovere il pacco batteria dall'utensile prima di eseguire qualsiasi regolazione, riparazione o manutenzione.**

All'interno dell'attrezzo non ci sono parti riparabili da parte dell'utente. Non usare mai acqua o detergenti chimici per pulire l'attrezzo. Pulire con un panno asciutto. Immagazzinare sempre gli attrezzi elettrici in luoghi asciutti. Tenere pulite le aperture di ventilazione del motore. Tenere puliti dalla polvere tutti i controlli operativi. La formazione di scintille all'interno delle aperture di ventilazione, è un fenomeno normale che non crea danni all'attrezzo.

Conservare gli accessori in un luogo asciutto.

## TUTELA AMBIENTALE



I prodotti elettrici non possono essere gettati tra i rifiuti domestici.

■ L'apparecchio da rottamare deve essere portato al centro di riciclaggio per un corretto trattamento. Controllare con le autorità locali o con il rivenditore per localizzare il centro di riciclaggio più vicino.

## DICHIARAZIONE DI CONFORMITÀ

NOI,  
Positec Germany GmbH  
Grüner Weg 10, 50825 Cologne, Germany

A nome di Positec si dichiara che il prodotto  
Descrizione **Taglierina a batteria**  
**Tipo WX745 WX745.X (745 - designazione del macchinario, rappresentativo della teglierina)**  
Funzioni **Taglio**

È conforme alle seguenti direttive,  
**ES 2006/42/EC, 2011/65/EU & (EU) 2015/863, 2014/30/**  
**EU**

ES

48

Conforme a,  
**EN 62841-1, EN 55014-1, EN 55014-2**



2021/05/06  
Allen Ding  
Vice capo ingegnere, testing e certificazione  
Positec Technology (China) Co., Ltd  
18, Dongwang Road, Suzhou Industrial  
Park, Jiangsu 215123, P. R. China



## SEGURIDAD DEL PRODUCTO ADVERTENCIAS DE SEGURIDAD GENERALES SOBRE HERRAMIENTAS ELÉCTRICAS



**ADVERTENCIA: Lea todas las advertencias de seguridad, instrucciones, ilustraciones y especificaciones que acompañan a esta herramienta eléctrica.** Si no se respetan todas las instrucciones que se indican abajo, podría producirse una descarga eléctrica, un incendio o alguien podría resultar herido de gravedad.

**Conserve todas las advertencias e instrucciones para futuras consultas.**

El término "herramienta eléctrica" en todas las advertencias siguientes corresponde a la herramienta eléctrica con o sin cable.

- 1) ZONA DE TRABAJO**
  - a) Mantener su lugar de trabajo limpio y bien iluminado.** Bancos de trabajo desordenados y lugares oscuros invitan a los accidentes.
  - b) No utilizar herramientas eléctricas en atmósferas explosivas, como por ejemplo en presencia de líquidos inflamables, gases o polvo.** Las herramientas eléctricas crean chispas que pueden encender el polvo o los vapores.
  - c) Mantener alejados a los niños y visitantes mientras opera una herramienta eléctrica.** Las distracciones pueden hacerle perder el control.



## 2) SEGURIDAD ELÉCTRICA

**a) Los enchufes de la herramienta eléctrica deben encajar perfectamente en el tomacorriente. Nunca modificar el enchufe de ninguna manera. No utilizar adaptadores con herramientas eléctricas conectadas a tierra.**

Los enchufes no modificados y los que encajan perfectamente en el tomacorriente reducirán el riesgo de descarga eléctrica.

**b) Evitar el contacto del cuerpo con superficies conectadas a tierra tales como caños, radiadores, cocinas y heladeras. Existe un riesgo creciente de descarga eléctrica si su cuerpo queda conectado a tierra.**

**c) No exponer las herramientas eléctricas a la lluvia y no guardar en lugares húmedos.** El agua que penetra en ellas aumentará el riesgo de una descarga eléctrica.

**d) No abusar del cable. Nunca utilizar el cable para transportar, tirar o desenchufar la herramienta eléctrica. Mantener el cable alejado del calor, del aceite, de bordes agudos o piezas móviles.** Los cables dañados o enredados aumentan el riesgo de descarga eléctrica.

**e) Cuando utilice su herramienta eléctrica al aire libre, emplear un prolongador apto para uso en exteriores.** El empleo de cables para uso al aire libre reduce el riesgo de descarga eléctrica.

**f) Si es necesario utilizar la herramienta**

**motorizada en un lugar muy húmedo, utilice una fuente de alimentación con dispositivo de corriente residual (RCD).** El uso de un RCD reduce el riesgo de descarga eléctrica.

## 3) SEGURIDAD PERSONAL

**a) Mantenerse alerta, poner atención en lo que está haciendo y utilice el sentido común mientras opera una herramienta eléctrica. No emplear la herramienta cuando se encuentre cansado o bajo la influencia de drogas, alcohol o medicación.** Un momento de falta de atención durante el manejo de herramientas eléctricas puede dar lugar a daños corporales serios.

**b) Utilizar equipo de seguridad. Usar siempre protección ocular.** Equipo de seguridad como máscaras contra el polvo, zapatos antideslizantes de seguridad, sombrero o protección auditiva para condiciones apropiadas reducirá daños corporales.

**c) Evite el arranque accidental. Asegúrese de que el interruptor se encuentre desactivado antes de enchufar la máquina o colocar la batería, al tomar la herramienta o transportarla.** Transportar herramientas con el dedo en el interruptor o enchufar la herramienta cuando el interruptor está encendido invitan a los accidentes.

**d) Retire llaves de ajuste o llaves inglesas antes de poner la herramienta en funcionamiento.** Una llave que queda unida a una pieza móvil de la herramienta puede originar daños corporales.

- e) No extralimitarse. Mantenerse firme y con buen equilibrio en todo momento.** Esto permite un mejor control de la herramienta en situaciones inesperadas.
- f) Vestirse apropiadamente. No usar ropa suelta ni alhajas. Mantenga el pelo, la ropa y los guantes alejados de las piezas en movimiento.** La ropa suelta, las alhajas o el cabello largo pueden ser atrapados por las piezas móviles.
- g) Si se proporcionan dispositivos para la extracción y recolección de polvo, asegurarse de que estos estén conectados y utilizados correctamente.** El uso de estos dispositivos puede reducir peligros relacionados con el polvo.
- h) No permita que el hecho de estar familiarizado con el uso de herramientas le haga volverse descuidado o ignorar las normas de seguridad.** La falta de atención puede provocar heridas graves en una fracción de segundo.

#### **4) MANTENIMIENTO de la HERRAMIENTA MOTORIZADA**

- a) No forzar la herramienta eléctrica. Utilizar la herramienta eléctrica correcta para su aplicación.** La herramienta eléctrica correcta hará el trabajo mejor y más seguro a la velocidad para la cual fue diseñada.
- b) No utilizar la herramienta eléctrica si el interruptor no la enciende o apaga.** Cualquier herramienta eléctrica que no pueda ser controlada

- con el interruptor es peligrosa y debe ser reparada.
- c) Desconecte la clavija de la fuente de alimentación o extraiga la batería (si es desmontable) de la herramienta eléctrica antes de realizar cualquier ajuste, cambiar los accesorios o guardar la herramienta.** Tales medidas de seguridad preventivas reducen el riesgo de arranque accidental de la herramienta.
- d) Mantener las herramientas eléctricas que no usa fuera del alcance de los niños y no permita que personas no familiarizadas con la herramienta o con estas instrucciones maneje la herramienta eléctrica.** Las herramientas eléctricas son peligrosas en manos de usuarios inexpertos.
- e) Realice un mantenimiento adecuado de las herramientas eléctricas y sus accesorios. Comprobar si hay desalineamiento o atascamiento de piezas móviles, rotura de piezas en general y cualquier otra condición que pueda afectar la operación normal de la herramienta.** Si se verifican daños, recurra a un servicio calificado antes de volver a usar la herramienta. Las herramientas mal mantenidas causan muchos accidentes.
- f) Mantener las piezas de corte limpias y afiladas.** Puesto que son menos probables de atascarse y más fáciles de controlar.
- g) Utilizar la herramienta eléctrica, accesorios y brocas etc., de acuerdo con estas**

**instrucciones y de la manera prevista para el tipo particular de herramienta eléctrica, teniendo en cuenta las condiciones de trabajo y el trabajo a ser realizado.**

El uso de la herramienta eléctrica para otras operaciones distintas de lo previsto podría dar lugar a una situación peligrosa.

**h) Mantenga las empuñaduras y las superficies de agarre secas, limpias y sin aceite ni grasa.**

Una empuñadura o una superficie de agarre resbaladiza dificultan la correcta manipulación y el control de la herramienta en situaciones imprevistas.

**5) UTILIZACIÓN Y MANTENIMIENTO DE LA BATERÍA**

**a) Recargar solamente con el cargador indicado por el fabricante.** Un cargador adaptado a un tipo de batería podría crear un riesgo de incendio si se utiliza con una diferente batería.

**b) Utilizar las herramientas eléctricas solamente con baterías especialmente adaptadas.** La utilización de cualquier otra batería podría causar un riesgo de incendio o herida.

**c) Cuando la batería no está en uso, tenerla lejos de los objetos metálicos como los trombones, las piezas de moneda, las llaves, los clavos, los tornillos, o cualquier otro pequeño objeto metálico susceptibles de establecer una conexión de un terminal a otra.** El cortocircuito de un terminal a otra puede causar quemaduras o

un incendio.

**d) Hay una fuga de líquido de la batería. Evitar todo contacto. Si entre accidentalmente en contacto con este líquido, lavar con agua limpia. En caso de contacto con los ojos, consultar a un médico.** El líquido presente en las baterías puede causar irritaciones o quemaduras.

**e) No utilice una batería o una herramienta que estén dañadas o hayan sido modificadas.** Las baterías dañadas y modificadas pueden comportarse de forma imprevisible y provocar un incendio, una explosión o herir a alguien.

**f) No arroje una batería o herramienta al fuego ni las esponja a una temperatura excesiva.** La exposición al fuego y a temperaturas superiores a 130 °C puede provocar una explosión.

**g) Respete todas las instrucciones de carga y no cargue la batería o la herramienta fuera del rango de temperatura especificado en las instrucciones.** Una carga inadecuada o a una temperatura fuera del rango especificado puede ocasionar daños en la batería y aumentar el riesgo de incendio.

**6) REPARACIÓN**

**a) Permitir que el mantenimiento de su herramienta eléctrica sea efectuado por una persona calificada usando solamente piezas de recambio idénticas.** Esto es primordial para mantener la seguridad de la herramienta eléctrica.

- b) No intente reparar nunca una batería dañada.** Cualquier intervención técnica en una batería debe ser realizada exclusivamente por el fabricante o por un servicio técnico autorizado.

#### **ADVERTENCIAS DE SEGURIDAD PARA LA BATERÍA**







- a) No desmonte, abra o destruya las pilas o las baterías recargables.**
- b) No provoque un cortocircuito en la batería. No almacene las baterías de forma descuidada en una caja o cajón donde podría provocar un cortocircuito entre ellas o mediante otros objetos metálicos.** Cuando la batería no esté siendo utilizada, manténgala alejada de objetos metálicos, como clips de papel, monedas, llaves, clavos, tornillos u otros objetos metálicos pequeños, que pueden posibilitar la conexión de un borne con otro. Al provocar un cortocircuito con los bornes de la batería se pueden sufrir quemaduras o generar un incendio.
- c) No exponga las baterías al calor o al fuego. No las guarde expuestas directamente al sol.**
- d) No exponga las baterías a impactos mecánicos.**
- e) En caso de que la batería tenga fugas de líquido, no permita que el líquido entre en contacto con la piel o los ojos. Si se produce el contacto, lave la zona afectada con grandes**



- cantidades de agua y acuda a un médico.**
- g) Mantenga las baterías limpias y secas.**
- h) Limpie los bornes de la batería con un paño limpio si se ensucian.**
- i) Cargue la batería antes de utilizarla. Consulte siempre estas instrucciones y aplique el procedimiento de carga adecuado.**
- j) No deje la batería cargándose durante prolongados períodos de tiempo cuando no se utilice.**
- k) Después de prolongados períodos de almacenamiento, puede que sea necesario cargar y descargar la batería varias veces para obtener el máximo rendimiento.**
- n) Recargue solo con el cargador indicado por Worx. No utilice ningún otro cargador que no sea el específicamente proporcionado para el uso con este equipo.**
- o) No utilice ninguna batería distinta a la diseñada para utilizarse con el aparato.**
- p) Mantenga la batería fuera del alcance de los niños.**
- q) Conserve la documentación original del producto por si tuviera que consultarla en otro momento.**
- r) Extraiga la batería del aparato cuando no lo utilice.**
- s) Deshágase del producto correctamente.**
- t) No se deben mezclar pilas de diferentes fabricantes, capacidad, tamaño o tipo en un**

**mismo dispositivo.**

**r) Mantener la batería lejos de microondas y alta presión.**

## SÍMBOLOS

	Para reducir el riesgo de lesión, lea el manual de instrucciones.
	Advertencia
	Utilíce protección auditiva.
	Utilice protección ocular.
	Utilice una máscara antipolvo.
	Utilice guantes de protección.
	No quemar.

	Si no se eliminan correctamente, las baterías podrían interferir en el ciclo del agua, una situación que pondría en riesgo el ecosistema. Por este motivo, las baterías no deben eliminarse junto con los residuos municipales sin clasificar.
	Batería de iones de litio. Este producto tiene una marca que lo designa para la recogida selectiva, junto con otras pilas y baterías. Una vez recogido, se reciclará o se desmontará con el fin de reducir el impacto en el medioambiente. Las baterías contienen sustancias peligrosas y pueden ser perjudiciales para el medioambiente y para la salud de las personas.
	Los residuos de aparatos eléctricos y electrónicos no deben depositarse en la basura doméstica. Se deben reciclar en las instalaciones especializadas. Consulte a las autoridades locales o el establecimiento para saber cómo reciclar estos productos.

## LISTA DE COMPONENTES

1. BLOQUEADOR DE CONEXIÓN
2. GATILLO
3. EMPUÑADURA
4. CAPERUZA PROTECTORA
5. TORNILLO DE SUJECIÓN DE LA CUCHILLA
6. HOJA DE SIERRA
7. PATÍN GUÍA
8. RANURA DEL EJE
- ES 9. MARCA DE REFERENCIA

54 Los accesorios ilustrados o descritos pueden no corresponder al material suministrado de serie con el aparato.

## CARACTERÍSTICAS TÉCNICAS



Tipo WX745 WX745.X (745 - designación de maquinaria, representativa de cortadora)

	WX745 WX745.X *
Tensión nominal	20 V  Max. **
velocidad sin carga nominal	300r/min
Fuerza de corte máxima	6mm
Diámetro de cuchilla de corte	38mm

Peso (Sin batería)	0.36Kg
--------------------	--------

\* X = 1-999, A-Z, M1-M9 solo se utilizan para diferentes clientes, no hay cambios relevantes seguros entre estos modelos.

\*\* Voltaje medido sin carga. El voltaje inicial máximo de la batería es de 20 voltios. El voltaje nominal es de 18 voltios.

Categoría	Tipo	Capacidad
20V Hub/ HubX	WA7160	Entrada: 20 V  10 A Max. Salida: 20 V  10 A Max.
	WA7161	Entrada: 20 V  10 A Max. Salida1: 20 V  10 A Max. Salida 2: 5 V  2 A (Puerto USB)
20V Bat- ería	WA3551	20 V  2.0Ah
	WA3014	20 V  4.0Ah
	WA3572***	20 V  5.0Ah

20V Car- gador	WA3760	Entrada: 100-240V~50/60Hz,12W Salida : 20 V $\overline{\text{---}}$ 0.4 A
	WA3860	Entrada: 100-240V~50/60Hz,50W Salida : 14.4-20 V $\overline{\text{---}}$ 2.0 A
	WA3869	Entrada: 100-240V~50/60Hz,50W Salida 1 : 20 V $\overline{\text{---}}$ 2.0 A Salida 2 : 20 V $\overline{\text{---}}$ 2.0 A
	WA3880	Entrada: 100-240V~50/60Hz,50W Salida : 20 V $\overline{\text{---}}$ 2.0 A
	WA3772	Entrada: 100-240V~50/60Hz,50W Salida 1: 20 V $\overline{\text{---}}$ 1.0 A Salida 2: 20 V $\overline{\text{---}}$ 1.0 A
	WA3883	Entrada: 100-240V~50/60Hz,100W Salida 1: 20 V $\overline{\text{---}}$ 2.0 A Salida 2: 20 V $\overline{\text{---}}$ 2.0 A

\*\*\* WA3572 debe trabajar únicamente con WA3760/  
WA3869/WA3860.

Le recomendamos que compre sus accesorios en la misma tienda que compró la herramienta. Consulte el paquete de accesorios para obtener más detalles.

El personal de la tienda puede ayudarlo y ofrecerle asesoramiento.

Las herramientas de la serie MakerX y el Hub/HubX de 20 V están diseñadas especialmente para trabajar juntas, no intentar usar otros dispositivos.

### INFORMACIÓN SOBRE EL RUIDO

Nivel de presión acústica ponderada	$L_{pA} = 75.1 \text{ dB(A)}$
-------------------------------------	-------------------------------

Nivel de potencia acústica ponderada	$L_{WA} = 86.1 \text{ dB(A)}$
--------------------------------------	-------------------------------

$K_{pA}$ & $K_{WA}$	3 dB(A)
---------------------	---------

Utilice protección auditiva.

### INFORMACIÓN SOBRE LAS VIBRACIONES

Valores totales de vibración (suma vectorial triangular) determinados según la norma EN 62841:

Valor de emisión de vibración:	$a_n = 1.896 \text{ m/s}^2$
	Incertidumbre $K = 1.5 \text{ m/s}^2$

El valor total de vibraciones declarado y el valor de emisiones acústicas declarado se han medido de conformidad con un método de prueba estándar y

pueden utilizarse para realizar comparaciones entre herramientas.

El valor total de vibraciones declarado y el valor de emisiones acústicas declarado también pueden utilizarse en una evaluación preliminar de la exposición.

 **ADVERTENCIA:** Las vibraciones y las emisiones acústicas que se producen durante el uso de la herramienta eléctrica pueden variar respecto a los valores declarados en función de cómo se utilice la herramienta, especialmente dependiendo del tipo de pieza de trabajo que se procese y de otras formas de usar la herramienta:

Cómo se utiliza la herramienta y se cortan o perforan los materiales.

Si la herramienta se encuentra en buenas condiciones de mantenimiento.

Si se utiliza el accesorio correcto para la herramienta y se garantiza que está afilado y en buenas condiciones.

La firmeza de sujeción de las empuñaduras, y el uso de accesorios para reducir las vibraciones y el ruido. Y si la herramienta se utiliza según su diseño y estas instrucciones.

**Esta herramienta podría causar síndrome de vibración del brazo y la mano si no se utiliza correctamente.**



**ADVERTENCIA:** Para conseguir una mayor precisión, debe tenerse en cuenta una estimación del nivel de exposición en condiciones reales de todas las partes del ciclo de uso, como los tiempos durante los que la herramienta está apagado o cuando está en funcionamiento pero no está realizando ningún trabajo. Ello podría reducir notablemente el nivel de exposición sobre el periodo de carga total.

Minimización del riesgo de exposición a las vibraciones y el ruido.

Utilice SIEMPRE cinceles, brocas y cuchillas afiladas. Mantenga esta herramienta de acuerdo con estas instrucciones y bien lubricada (si es necesario).

Si la herramienta se va a utilizar de forma habitual, se recomienda adquirir accesorios para reducir las vibraciones y el ruido.

Planifique su programa de trabajo para distribuir el uso de la herramienta a lo largo de varios días.

## INSTRUCCIONES DE FUNCIONAMIENTO



**NOTA:** Antes de usar la herramienta lea el manual de instrucciones detenidamente.

## USO INDICADO

La máquina está pensada para cortar materiales flexibles y blandos de hasta 6 mm de grosor, tales como alfombras, cuero y telas. También se puede pretender



cortar PVC y CD.

## MONTAJE

Conectar el cortador y el conector. (Ver Fig. A)

 **ADVERTENCIA: Antes de usarlo, asegurarse de que el botón de control de velocidad del conector esté en la posición "Mín.". (Ver Fig.B)**

## FUNCIONAMIENTO

1.Confirmar que el botón de control de velocidad está en "Mín". Agarrar la herramienta por la empuñadura. Pulsar el interruptor de encender/apagar del conector.El interruptor está apagado para evitar el arranque accidental.Oprimir el botón de bloqueo y luego gatillo y liberar el botón de bloqueo. (Ver Fig. C,D)

**Nota:** La cortadora rotatoria funciona a RPM constantes. El botón de control de velocidad no es eficaz. El control de velocidad está diseñado para trabajar con otras herramientas MakerX, como la Herramienta Rotatoria o la Amoladora.

**Nota:** Al cortar materiales delgados como, p.tej., telas, puede ocurrir que éstos resulten arrastrados hacia la herramienta eléctrica y se atasquen. Por tal motivo, y para poder cortar bien, el aparato deberá guiarse sin ejercer una presión excesiva. Corte despacio el material y manténgalo tenso.(See Fig. E)

**Nota:** La línea roja en la caperuza protectora (marca de

referencia) le indica la línea de corte de la cuchilla . Ello le permite guiar la herramienta eléctrica con exactitud a lo largo de la línea trazada sobre el material.

2. Soltar el interruptor y pulsar el botón de encender/ apagar en el conector para apagar, después del uso.

3. Antes de cambiar la cuchilla:

- Deberá insertar un objeto (como un clip de uñas o papel) en la ranura del eje para mantenerla fija.
- Girar el tornillo de la cuchilla en sentido antihorario con un destornillador de punta plana y retirar el tornillo de la cuchilla.
- Deslizar la cuchilla lejos del protector y retirar la cuchilla.
- Deslizar la nueva cuchilla bajo el protector con los cantos biselados mirando hacia usted.
- Alinear el orificio de la cuchilla con el orificio del vástago de la cuchilla, sustituir el tornillo aflojando. Bloquear la mangueta colocando un objeto en la ranura de la mangueta. Girar en sentido horario, apretar el tornillo de manera segura. (Véase la Fig. F, G)

## MANTENIMIENTO

**Antes de realizar cualquier actividad de ajuste, servicio o mantenimiento, extraiga la batería de la herramienta.**

No posee piezas en su interior que deban ser reparadas por el usuario. Nunca emplee agua o productos químicos para limpiar su herramienta. Use simplemente un paño seco. Guarde siempre su herramienta en un lugar seco. Mantenga limpias las ranuras de ventilación del motor. Mantenga todos los controles de funcionamiento libres de polvo. La observación de chispas que destellan bajo las ranuras de ventilación indica un funcionamiento normal que no dañará su herramienta. Guardar los accesorios en un lugar seco.

ES

58

## PROTECCION AMBIENTAL



Los residuos de aparatos eléctricos y electrónicos no deben depositarse en la basura doméstica. Se deben reciclar en las instalaciones especializadas. Consulte a las autoridades locales o el establecimiento para saber cómo reciclar estos productos.

## DECLARACIÓN DE CONFORMIDAD

Los que reciben,  
Positec Germany GmbH  
Grüner Weg 10, 50825 Cologne, Germany

En nombre de Positec declaran que el producto  
Descripción **Cortadora alimentada por batería**  
**Tipo WX745 WX745.X (745 - designación**  
**de maquinaria, representativa de cortadora)**  
Funciones **Cortar**

Cumple con las siguientes Directivas:  
**2006/42/EC , 2011/65/EU&(EU)2015/863, 2014/30/**  
**EU**

Cumple las normativas  
**EN 62841-1, EN 55014-1, EN 55014-2**



2021/05/06  
Allen Ding  
Ingeniero Jefe Adjunto. Pruebas y Certificación.  
Positec Technology (China) Co., Ltd  
18, Dongwang Road, Suzhou Industrial  
Park, Jiangsu 215123, P. R. China

## SEGURANÇA DO PRODUTO

### AVISOS GERAIS DE SEGURANÇA DE FERRAMENTAS ELÉCTRICAS



**AVISO** Leia todos os avisos de segurança, instruções, ilustrações e especificações fornecidos com esta ferramenta eléctrica. Caso não siga todas as instruções listadas de seguida poderá resultar e choque eléctrico, incêndio e/ou lesões graves.

**Guarde estas instruções para referência futura.** Os termos “ferramenta eléctrica” utilizados em todos os avisos constantes destas instruções referem-se à sua ferramenta eléctrica accionada por bateria (sem cabo de alimentação).

#### 1) LOCAL DE TRABALHO

- a) **Mantenha o local de trabalho limpo e bem arrumado.** Áreas com pouca iluminação e desordenadas podem provocar acidentes.
- b) **Não utilize o aparelho em locais onde existam líquidos, gases ou poeiras inflamáveis e onde exista o risco de explosão.** As ferramentas eléctricas produzem faíscas que podem inflamar poeiras ou gases.
- c) **Mantenha as pessoas e particularmente as crianças afastadas da ferramenta eléctrica durante o seu funcionamento.** Qualquer distração pode fazê-lo perder o controlo do berbequim.

#### 2) SEGURANÇA ELÉCTRICA

- a) **A ficha do berbequim deve encaixar bem na tomada de alimentação. Nunca modifique fichas, seja de que maneira for. Não utilize nenhuma ficha de adaptação com ferramentas eléctricas que tenham ligação à terra.** Fichas não modificadas e tomadas de corrente adequadas reduzem o risco de choque eléctrico.
- b) **Evite o contacto do corpo com superfícies ligadas à terra como tubos, aquecedores, fogões e frigoríficos.** Existe um aumento do risco de choque eléctrico se o seu corpo estiver em contacto com a terra ou a massa.
- c) **Não exponha este equipamento à chuva ou humidade.** A infiltração de água num aparelho eléctrico aumenta o risco de choque eléctrico.
- d) **Não maltrate o cabo de alimentação. Nunca utilize o cabo para transportar, puxar ou desligar o aparelho da tomada de corrente. Mantenha o cabo afastado de fontes de calor, óleos, arestas afiadas ou peças em movimento.** Cabos danificados ou enredados aumentam o risco de choque eléctrico.
- e) **Quando trabalhar com uma ferramenta eléctrica ao ar livre, use um cabo de extensão adequado para utilização no exterior.** A utilização de um cabo adequado para uso exterior reduz o risco de choque eléctrico.
- f) **Se não puder evitar a utilização de uma ferramenta eléctrica num local húmido, utilize uma fonte de alimentação protegida contra**

**corrente residual.** A utilização de um dispositivo com protecção contra corrente residual reduz o risco de choque eléctrico.

### 3) SEGURANÇA DE PESSOAS

- a) **Esteja atento, observe o que está a fazer e seja prudente sempre que trabalhar com uma ferramenta eléctrica. Não utilize nunca uma ferramenta eléctrica quando estiver cansado ou sob a influência de drogas, álcool ou medicamentos.** Um momento de desatenção quando se utiliza uma ferramenta eléctrica pode causar lesões graves.
- b) **Utilize equipamentos de segurança. Use sempre óculos de protecção.** Equipamentos de segurança, tais como máscaras protectoras, sapatos de sola antiderrapante, capacetes ou protecções auriculares devidamente utilizados reduzem o risco de lesões.
- c) **Evite o arranque acidental da ferramenta. Certifique-se de que o comutador de alimentação está desligado antes de ligar a ferramenta à fonte de alimentação e/ou à bateria, antes de pegar nela ou antes de a transportar.** Se mantiver o dedo no interruptor ou accionar o aparelho enquanto este estiver ligado podem ocorrer acidentes.
- d) **Remova quaisquer chaves de ajuste ou de porcas antes de ligar a ferramenta eléctrica.** Chaves de porcas ou de ajuste fixadas a peças móveis do berbequim podem causar lesões.
- e) **Não exceda as suas próprias capacidades.**

Mantenha sempre o corpo em posição firme e de equilíbrio, o que lhe permite controlar melhor a ferramenta eléctrica em situações imprevistas.

- f) **Use roupa apropriada. Não use vestuário solto ou artigos de joalharia. Mantenha o cabelo e as roupas e luvas afastados das peças móveis.** Roupas soltas, artigos de joalharia ou cabelos compridos podem ser agarrados por peças em movimento.
- g) **Se forem fornecidos dispositivos para a montagem de unidades de extracção ou recolha de resíduos, Assegure-se de que são montados e utilizados adequadamente.** A utilização destes dispositivos pode reduzir os perigos relacionados com a presença de resíduos.
- h) **Não permita que a familiaridade obtida do uso frequente de ferramentas o tornem complacente o o faça ignorar os princípios de segurança da ferramenta.** Uma ação descuidada pode causar lesões graves numa fração de segundo.
- #### 4) UTILIZAÇÃO E MANUTENÇÃO DA FERRAMENTA ELÉCTRICA
- a) **Não force a ferramenta. Utilize a ferramenta eléctrica apropriada para cada aplicação.** A utilização da ferramenta eléctrica apropriada executa o trabalho de forma melhor e mais segura, à velocidade para a qual foi concebida.
- b) **Não utilize esta ferramenta se o interruptor estiver deficiente, não ligando ou desligando.** Qualquer ferramenta eléctrica que não possa ser

controlada pelo interruptor é perigosa e deve ser reparada.

- c) **Desligue a ficha da tomada eléctrica e/ou remova o conjunto de pilhas, caso seja possível removê-lo, da ferramenta eléctrica antes de realizar quaisquer ajustes, substituir acessórios ou armazenar ferramentas eléctricas.** Estas medidas de segurança preventivas reduzem o risco de activação acidental da ferramenta.
- d) **Quando não estiver a usar a ferramenta eléctrica, guarde-a fora do alcance das crianças e não deixe que esta seja utilizada por pessoas que não a conheçam, nem tenham lido as instruções.** As ferramentas eléctricas são perigosas nas mãos de utilizadores inexperientes.
- e) **Realize a manutenção de ferramentas eléctricas e acessórios. Verifique quaisquer desalinhamentos, encaixes de peças móveis, quebras e outras condições que possam afectar o funcionamento. Se esta ferramenta estiver avariada, mande-a reparar antes a utilizar.** Muitos acidentes são causados pela manutenção deficiente de ferramentas eléctricas.
- f) **Mantenha as ferramentas de corte limpas e afiadas.** As ferramentas de corte com manutenção adequada e arestas de corte afiadas têm menos probabilidades bloquear e são mais fáceis de controlar.
- g) **Utilize a ferramenta eléctrica, acessórios, brocas, etc. em conformidade com estas instruções e da forma prevista para este tipo específico**

**de ferramenta, tendo em conta as condições presentes e o trabalho a executar.** A utilização de ferramentas eléctricas para aplicações diferentes daquelas a que se destinam pode levar a situações de perigo.

- h) **Mantenha as pegas e as superfícies de aderência secas, limpas e sem óleo e massa lubrificante.** As pegas e superfícies de aderência escorregadias não permitem o manuseamento e controlo seguros da ferramenta em situações inesperadas.

## 5) USO E TRATAMENTO DE APARELHOS COM ACUMULADOR

- a) **Apenas deverá carregar em carregadores, acumuladores recomendados pelo fabricante.** Um carregador que é apropriado para um tipo de acumulador, pode causar um incêndio se se for utilizado para carregar outros acumuladores.
- b) **Apenas utilize nas ferramentas eléctricas os acumuladores previstos.** A utilização de outros acumuladores pode levar a lesões e riscos de incêndio.
- c) **Quando o acumulador não estiver em uso, mantenha-o afastado de outros objectos de metal, como por exemplo agrafos, moedas, chaves, pregos, parafusos, ou outros pequenos objectos metálicos que possam ligar em ponte os contactos.** Um curto circuito entre os contactos do acumulador pode causar queimaduras ou incêndio.
- d) **Aplicações inadequadas podem provocar fugas do líquido do acumulador. Evite o contacto com**

**este líquido. No caso de um contacto accidental, lave imediatamente com água fresca. Se o líquido entrar em contacto com os olhos, procure um auxílio médico.** O líquido que escapa do acumulador pode levar a irritações ou queimaduras da pele.

**e) Não utilize um conjunto de baterias ou ferramenta que esteja danificado ou tenha sido modificado.** As baterias danificadas ou modificadas podem exibir um comportamento imprevisível, resultando em incêndio, explosão ou risco de lesão.

**f) Não exponha um conjunto de baterias ou ferramenta ao fogo ou temperatura excessiva.** A exposição ao fogo ou temperatura superior a 130 °C pode causar explosão.

**g) Siga todas as instruções de carregamento e não carregue o conjunto das baterias ou ferramenta fora do intervalo de temperatura especificado nas instruções.** O carregamento indevido ou a temperatura fora do intervalo especificado pode danificar a bateria e aumentar o risco de incêndio.

## **6) ASSISTÊNCIA TÉCNICA**

**a) A sua ferramenta eléctrica só deve ser reparada por um técnico de assistência qualificado e devem ser apenas utilizadas peças de substituição genuínas, mantendo assim a segurança da ferramenta.**

**b) Nunca faça a manutenção de conjuntos de baterias danificados.** A manutenção de conjuntos de baterias só deve ser efetuado pelo fabricante ou









prestadores de serviço autorizados.

## **AVISOS DE SEGURANÇA PARA A BATERIA**

- a) Não desmonte, abra ou corte as células da bateria.**
- b) Não submeta a bateria a curto-circuitos. Não armazene as baterias ao acaso numa caixa ou gaveta onde possam provocar um curto-circuito ou submetidas a curto-circuitos por materiais condutores.** Quando não estiver a utilizar a bateria, mantenha-a afastada de outros objectos metálicos, como cliques, moedas, chaves, pregos, parafusos ou outros pequenos objectos de metal, que possam realizar uma ligação de um terminal a outro. Um curto-circuito dos terminais da bateria pode provocar queimaduras ou um incêndio.
- c) Não exponha a bateria ao calor ou a incêndios. Evite o armazenamento à exposição de luz solar directa.**
- d) Não exponha a bateria ao choque eléctrico.**
- e) Em casos de fugas na bateria, não permita que o líquido entre em contacto com a pele ou olhos. Caso entre em contacto, lave a área afectada com quantidades abundantes de água e procure aconselhamento médico.**
- f) Mantenha a bateria limpa e seca.**
- g) Limpe os terminais da bateria com um pano limpo e seco em caso de sujidade.**

- h) A bateria necessita de ser carregada antes de ser utilizada. Consulte sempre estas instruções e utilize o procedimento de carga correcto.**
- i) Não mantenha a bateria a carregar quando não for utilizada.**
- j) Após longos períodos de tempos de armazenamento, pode ser necessário carregar e descarregar a bateria diversas vezes para obter o desempenho máximo.**
- k) Recarregue apenas com o carregador especificado pela Worx. Não utilize um carregador que não se encontra especificado para a utilização com o equipamento.**
- l) Não utilize uma bateria que não se encontra concebida para a utilização com o equipamento.**
- m) Mantenha a bateria fora do alcance das crianças.**
- n) Preserve as informações originais do produto para futura referência.**
- o) Retire a bateria do equipamento quando não estiver em utilização.**
- p) Elimine-a de forma adequada.**
- q) Não misture pilhas de diferente fabrico, capacidade, tamanho ou tipo num dispositivo.**
- r) Mantenha a bateria longe de fornos micro-ondas e altas pressões.**

## SÍMBOLOS

	Para reduzir o risco de ferimentos o utilizador deve ler o manual de instruções.
	Aviso
	Usar protecção para os ouvidos.
	Usar protecção ocular.
	Usar máscara contra o pó.
	Usar luvas de protecção.
	Não queimar.
	As baterias poderão entrar no ciclo hídrico caso sejam descartadas indevidamente, o que pode representar perigo para o ecossistema. Não elimine as baterias usadas como resíduos municipais não separados.



Bateria de íões de lítio Este produto foi marcado com um símbolo relacionado com a “recolha separada” de todos os conjuntos de baterias e o conjunto de bateria. Será reciclada ou desmontada para reduzir o impacto no meio ambiente. Os conjuntos de baterias podem ser perigosos para o meio ambiente e para a saúde humana, uma vez que contêm substâncias perigosas.



PT

64



Os equipamentos eléctricos não devem ser depositados com o lixo doméstico. Se existirem instalações adequadas deve reciclá-los. Consulte a sua autoridade local para tratamento de lixos ou fornecedor para obter aconselhamento sobre reciclagem.

## LISTA DE COMPONENTES

- BLOQUEIO DE LIGAÇÃO**
- GATILHO**
- PUNHO**
- CAPA DE PROTECÇÃO**
- PARAFUSO PARA FIXAÇÃO DA LAMINA**
- LAMINA DE CORTE**
- PATIM DE GUIA**
- RANHURA DO VEIO**
- MARCAÇÃO DA LINHA DE CORTE**

**Acessórios ilustrados ou descritos não estão totalmente abrangidos no fornecimento.**

## DADOS TÉCNICOS

**Tipo WX745 WX745.X (745 - designação da máquina, representativa do cortador)**









	<b>WX745 WX745.X *</b>
Tensão nominal	20 V  Max. **
Rotação	300r/min
Força de corte máxima	6mm
Diâmetro da lâmina de corte	38mm











Peso da máquina( Ferramenta nua)	0.36Kg
----------------------------------	--------

\* X = 1-999, A-Z, M1-M9, são utilizados apenas para clientes diferentes, não há alterações relevantes seguras entre esses modelos.

\*\* Tensão medida sem carga. A tensão inicial da bateria atinge o máximo de 20 volts. A tensão nominal é de 18 volts.

<b>Categoria</b>	<b>Tipo</b>	<b>Capacidade</b>
20V Hub/ HubX	WA7160	Entrada: 20 V  10 A Max. Saída: 20 V  10 A Max.
	WA7161	Entrada: 20 V  10 A Max. Saída 1: 20 V  10 A Max. Saída 2: 5 V  2 A (Porta USB)
20V Bate-rias	WA3551	20 V  2.0Ah
	WA3014	20 V  4.0Ah
	WA3572***	20 V  5.0Ah

20V Car-regador	WA3760	Entrada: 100-240V~50/60Hz,12W Saída : 20 V  0.4 A
	WA3860	Entrada: 100-240V~50/60Hz,50W Saída : 14.4-20 V  2.0 A
	WA3869	Entrada: 100-240V~50/60Hz,50W Saída 1 : 20 V  2.0 A Saída 2 : 20 V  2.0 A
	WA3880	Entrada: 100-240V~50/60Hz,50W Saída : 20 V  2.0 A
	WA3772	Entrada: 100-240V~50/60Hz,50W Saída 1: 20 V  1.0 A Saída 2: 20 V  1.0 A
	WA3883	Entrada: 100-240V~50/60Hz,100W Saída 1: 20 V  2.0 A Saída 2: 20 V  2.0 A

\*\*\* O WA3572 só deve ser utilizado com os WA3760/  
WA3869/WA3860.

Recomendamos que você compre seus acessórios na mesma loja que vendeu a ferramenta. Consulte a embalagem dos acessórios para mais detalhes. O pessoal

da loja pode ajudá-lo e oferecer opinião.  
As ferramentas da série MakerX e Hub/HubX de 20V são especialmente concebidas para funcionarem em conjunto, pelo que não deve tentar utilizá-las com outros dispositivos.

## INFORMAÇÃO DE RUÍDO

	Pressão de som avaliada	$L_{pA} = 75.1 \text{ dB(A)}$
<b>PT</b>	Potência de som avaliada	$L_{wA} = 86.1 \text{ dB(A)}$
<b>66</b>	$K_{pA}$ & $K_{wA}$	3 dB(A)
	Usar protecção para os ouvidos.	

## INFORMAÇÃO DE VIBRAÇÃO

Os valores totais de vibração são determinados de acordo com a normativa EN 62841:

Valor da emissão da vibração:	$a_h = 1.896 \text{ m/s}^2$
	Instabilidade $K = 1.5 \text{ m/s}^2$

O valor total de vibração declarado e o valor de

emissão de ruído declarado foram medidos de acordo com um método de teste normalizado e poderão ser utilizados para comparar ferramentas entre si.

O valor total de vibração declarado e o valor de emissão de ruído declarado também poderão ser utilizados numa avaliação preliminar da exposição.



**AVISO:** a vibração e as emissões de ruído durante o uso efetivo da ferramenta elétrica podem diferir do valor declarado, em função das formas como a ferramenta é utilizada, especialmente no que se refere ao tipo de peça de trabalho que é processada em função dos seguintes exemplos e de outras variações sobre como a ferramenta é utilizada: O modo como a ferramenta é utilizada, os materiais a cortar ou perfurar.

A ferramenta estar em boas condições e bem conservada.

A utilização do acessório correcto para a ferramenta e a garantia de que está afiado e em boas condições. A tensão de aderência nas pegas e se são utilizados acessórios anti-vibração e ruído.

Se a ferramenta é utilizada para o objectivo para a qual foi concebida e segundo as instruções.

**Esta ferramenta pode causar síndrome de vibração mão-braço, se não for adequadamente utilizada.**



**AVISO:** Para ser preciso, uma estimativa do nível de exposição nas condições actuais de utilização deve ter em conta todas as partes do ciclo de operação, como os tempos em que a ferramenta está desligada e quando está em funcionamento, mas inactiva, ou seja, não realizando o seu trabalho. Isto poderá reduzir significativamente o nível de exposição durante o período total de trabalho. Ajudar a minimizar a sua vibração e risco de exposição ao ruído.

Utilize SEMPRE formões, brocas e lâminas afiadas. Mantenha esta ferramenta de acordo com as instruções e bem lubrificada (quando aplicável). Se a ferramenta tiver de ser utilizada regularmente, invista em acessórios anti-vibração e anti-ruído. Planeie o seu horário de trabalho de forma a distribuir a utilização de ferramentas de alta vibração ao longo de vários dias.

## INSTRUÇÕES DE FUNCIONAMENTO



**NOTA:** Antes de utilizar a ferramenta, leia atentamente o livro de instruções.

## UTILIZAÇÃO CONFORME AS DISPOSIÇÕES

A máquina destina-se a cortar materiais flexíveis e macios com até 6 mm de espessura, tais como alcatifa, couro e tecidos. Também pode ser utilizada para cortar

PVC e CD.

## Montagem

Ligue o cortador ao alimentador. (Ver Fig.A)



**AVISO:** Antes de começar a operação, certifique-se de que o botão de controlo da velocidade no alimentador está na posição "Min". (Ver Fig.B)

## FUNCIONAMENTO

1.Confirme que o botão de controlo da velocidade está ajustado para a posição "Min". Pegue na ferramenta pela pega. Prima o botão para ligar/desligar (on/of) no alimentador.O interruptor está desbloqueado para impedir arranques acidentais. Pressione o botão de bloqueio e, em seguida, o gatilho e liberte o botão de bloqueio. (Ver Fig.C,D)

**Nota:** O cortador rotativo funciona a uma velocidade de rotação constante. O botão de controlo da velocidade não tem qualquer função. O controlo de velocidade foi concebido para trabalhar com outras ferramentas MakerX como a Ferramenta Rotativa ou a Rebarbadora Angular.

**Nota:** Materiais finos, como tecidos, podem ser puxados para dentro da ferramenta eléctrica durante o processo de corte e emperrar. Portanto não deverá premir com força demais para poder cortar bem estes

materiais. Ao cortar deverá esticar bem estes materiais e cortar lentamente. (Ver Fig.E)

**Nota:**A linha vermelha na cobertura de protecção (marcação da linha de corte ) indica a linha de corte da lâmina de corte . Assim é possível conduzir a ferramenta eléctrica, com precisão, ao longo da linha de corte marcada sobre o material.

2. Solte o gatilho e pressione o interruptor para ligar/desligar no alimentador para o desligar após a utilização.

3.Ao mudar a lâmina:

- PT**
- 68**
- Tem de inserir uma objecto (como um prego ou um clipe de papel) na ranhura do veio para o bloquear
  - Rodar o parafuso de lâmina no sentido anti-horário com uma chave de fendas e retire o parafuso da lâmina.
  - Deslize a lâmina para fora da protecção e retire-a.
  - Deslize a nova lâmina por baixo da protecção com as bordas biseladas voltadas para si.
  - Alinhe o furo da lâmina com o furo no veio da lâmina, e volte a instalar o parafuso sem apertar muito. Bloqueie o veio colocando um objeto na ranhura do veio. Rodando no sentido horário, aperte bem o parafuso. (Ver Fig. F, G)

## MANUTENÇÃO

**Remova o conjunto de pilhas da ferramenta antes de realizar qualquer ajuste, reparação ou manutenção.**

A ferramenta não têm peças susceptíveis de ser substituídas pelo utilizador. Nunca utilize água ou produtos químicos para limpar a sua ferramenta. Limpe-a com um pano macio. Guarde sempre a sua ferramenta num local seco. Mantenha as ranhuras de ventilação do motor devidamente limpas. Mantenha todos os controlos operacionais livres de pó. Se observar a ocorrência de faíscas nas ranhuras de ventilação, isso é normal e não danificará a sua ferramenta.

Guarde os acessórios num local seco.

## PROTECÇÃO AMBIENTAL



Os equipamentos eléctricos não devem ser depositados com o lixo doméstico. Se existirem instalações adequadas deve reciclá-los. Consulte a sua autoridade local para tratamento de lixos ou fornecedor para obter aconselhamento sobre reciclagem.

## DECLARAÇÃO DE CONFORMIDADE

Nós,  
Positec Germany GmbH  
Grüner Weg 10, 50825 Cologne, Germany

Em nome da Positec, declara que o produto  
Descrição **Cortador alimentado por bateria**  
Tipo **WX745 WX745.X (745 - designação da máquina, representativa do cortador)**  
Função **Corte**

Cumpre as seguintes Directivas:  
**2006/42/EC, 2011/65/EU & (EU)2015/863, 2014/30/EU**

Em conformidade com as seguintes Normas  
**EN 62841-1, EN 55014-1, EN 55014-2**



2021/05/06  
Allen Ding  
Engenheiro-chefe adjunto, Teste e Certificação  
Positec Technology (China) Co., Ltd  
18, Dongwang Road, Suzhou Industrial  
Park, Jiangsu 215123, P. R. China

## PRODUCTVEILIGHEID ALGEMENE VEILIGHEIDSWAARSCHUWINGEN VOOR VERMOGENSMACHINE



**WAARSCHUWING** Lees alle veiligheidswaarschuwingen, instructies, illustraties en specificaties die bij dit elektrisch gereedschap werden meegeleverd. Het niet opvolgen van alle onderstaande voorschriften kan tot een elektrische schok, brand en/of ernstig persoonlijk letsel leiden.

### Bewaar alle waarschuwingen en instructies voor latere naslag.

De term “(elektrisch) gereedschap” in de waarschuwingen hieronder, verwijst naar uw op netspanning werkende gereedschap (met stroomdraad) of uw accugereedschap (draadloos).

#### 1) WERKGEBIED

- a) **Houd uw werkgebied schoon en zorg ervoor dat deze goed verlicht is.** In rommelige en slecht verlichte werkgebieden gebeuren sneller ongelukken.
- b) **Gebruik elektrisch gereedschap niet in explosieve atmosferen, zoals in de nabijheid van ontvlambare vloeistoffen, gassen of stof.** Elektrisch gereedschap veroorzaakt vonken die de stof of de gassen kunnen doen ontvlammen.
- c) **Houd kinderen en omstanders uit de buurt terwijl u met elektrisch gereedschap werkt.** Afleidingen

kunnen ervoor zorgen dat u de controle over het gereedschap verliest.

## 2) ELEKTRISCHE VEILIGHEID

- a) **De stekker van het elektrisch gereedschap moet passen in het stopcontact. Pas de stekker op geen enkele manier aan om te zorgen dat hij wel past. Gebruik geen adapterstekkers terwijl u geaard elektrisch gereedschap gebruikt.** Onaangepaste stekkers die in het stopcontact passen, verminderen de kans op een elektrische schok.
- b) **Vermijd lichamelijk contact met gearde of gegronde oppervlakken, zoals buizen, radiatoren, fornuizen en koelkasten.** Als uw lichaam geaard of gegrond is, is er een grotere kans op een elektrische schok.
- c) **Stel uw elektrische gereedschap niet bloot aan regen of natte omstandigheden.** Water dat elektrisch gereedschap kan binnendringen, vergroot de kans op een elektrische schok.
- d) **Gebruik de stroomdraad niet op een andere manier dan waarvoor deze gemaakt is. Trek niet aan de stroomdraad, ook niet om de stekker uit het stopcontact te krijgen en draag het gereedschap niet door het aan de stroomdraad vast te houden.** Houd de stroomdraad uit de buurt van hitte, olie, scherpe hoeken en bewegende onderdelen. Beschadigde of verwarde stroomdraden vergroten de kans op een elektrische schok.
- e) **Wanneer u het elektrische gereedschap**

**buitenshuis gebruikt, dient u te zorgen voor een verlengsnoer dat geschikt is voor gebruik buitenshuis.** Het gebruik van een verlengsnoer dat geschikt is voor gebruik buitenshuis, vermindert de kans op een elektrische schok.

- f) **Moet een krachtmachine in een vochtige locatie worden gebruikt, gebruik dan een aardlekschakelaar (ALS).** Een ALS vermindert het gevaar op elektrische schokken.

## 3) PERSOONLIJKE VEILIGHEID

- a) **Blijf alert, kijk waar u mee bezig bent en gebruik uw gezonde verstand wanneer u met elektrisch gereedschap werkt. Gebruik geen elektrisch gereedschap wanneer u moe bent of onder de invloed van drugs, alcohol of medicijnen.** Een moment van onoplettendheid bij het gebruik van elektrisch gereedschap kan leiden tot ernstig persoonlijk letsel.
- b) **Gebruik een veiligheidsuitrusting. Draag altijd oogbescherming.** Een veiligheidsuitrusting, zoals een stofmasker, schoenen met antislipzolen, een veiligheidshelm, of oorbescherming die onder de juiste omstandigheden gebruikt wordt, vermindert de kans op persoonlijk letsel.
- c) **Pas op dat het apparaat niet onbedoeld wordt gestart. Zorg ervoor dat de schakelaar uit staat voordat u de voeding en/of batterij aansluit, en als u de machine oppakt en draagt.** Gereedschap dragen terwijl u uw vinger op de schakelaar houdt,

of de stekker in het stopcontact steken terwijl het gereedschap ingeschakeld staat, is vragen om ongelukken.

- d) Verwijder inbussleutels of moersleutels voordat u het gereedschap inschakelt.** Een sleutel die nog in of op een draaiend onderdeel van het elektrische gereedschap zit, kan leiden tot ernstig persoonlijk letsel.
  - e) Werk niet boven uw macht. Zorg er altijd voor dat u stevig staat en goed in balans bent.** Hierdoor hebt u betere controle over het gereedschap in onverwachte situaties.
  - f) Draag geschikte kleding. Draag geen loszittende kleding of sieraden. Houd uw haar en kleding uit de buurt van bewegende onderdelen.** Loszittende kleding, sieraden of lang haar kan vast komen te zitten in bewegende onderdelen.
  - g) Wanneer er apparaten worden bijgeleverd voor stofafzuiging en –opvang, zorg er dan voor dat deze aangesloten zijn en op de juiste manier gebruikt worden.** Het gebruik van deze apparaten vermindert de gevaren die door stof kunnen ontstaan.
  - h) Als u gereedschap veelvuldig gebruikt, dan kan dit leiden tot het negeren van de veiligheidsprincipes, probeer dit te vermijden.** Een achteloze actie kan binnen een fractie van een seconde leiden tot ernstig letsel.
- 4) GEBRUIK EN ONDERHOUD VAN ELEKTRISCH GEREEDSCHAP**

- a) Forceer het gereedschap niet. Gebruik gereedschap dat voor de toepassing geschikt is.** Het gebruik van geschikt gereedschap levert beter werk af en werkt veiliger als het gebruikt wordt op de snelheid waar het voor ontworpen is.
- b) Gebruik het gereedschap niet wanneer de aan/uitschakelaar niet functioneert.** Gereedschap dat niet kan worden bediend met behulp van de schakelaar is gevaarlijk en dient te worden gerepareerd.
- c) Haal de stekker uit het stopcontact en/of verwijder de accu, indien deze kan worden verwijderd, uit het gereedschap voordat u instellingen veranderd, toebehoren vervangt of de machine opbergt.** Deze preventieve veiligheidsmaatregelen verminderen de kans op het ongewild inschakelen van het gereedschap.
- d) Berg gereedschap dat niet gebruikt wordt buiten het bereik van kinderen op en laat personen die niet bekend zijn met het gereedschap of met deze veiligheidsinstructies het gereedschap niet bedienen.** Elektrisch gereedschap kan in de handen van ongetrainde gebruikers gevaarlijk zijn.
- e) Onderhouden van het gereedschap en accessoires. Controleer of bewegende onderdelen nog goed uitgelijnd staan, of ze niet ergens vastzitten en controleer op elke andere omstandigheid die ervoor kan zorgen dat het gereedschap niet goed functioneert. Wanneer het gereedschap beschadigd is, dient u het te repareren voordat u het in gebruik neemt.**

Veel ongelukken worden veroorzaakt door slecht onderhouden elektrisch gereedschap.

**f) Houd snijdend gereedschap schoon en scherp.**

Goed onderhouden snijdend gereedschap met scherpe zaagbladen/messen zal minder snel vastlopen en is makkelijker te bedienen.

**g) Gebruik het gereedschap, de accessoires, de bitjes, enz. in overeenstemming met deze instructies en op de manier zoals bedoeld voor het specifieke type elektrisch gereedschap, rekening houdend met de werkomstandigheden en het uit te voeren werk.**

Het gereedschap gebruiken voor andere doeleinden dan waar deze voor ontworpen is, kan gevaarlijke situaties opleveren.

**h) Houd de handgrepen en grijppoppervlakten droog, schoon en vrij van olie en smeermiddel.**

Glibberige handgrepen en grijppoppervlakten laten geen veilige hantering toe, en zorgen ervoor dat u geen controle hebt over het gereedschap in onverwachte omstandigheden.

**5) GEBRUIK EN ONDERHOUD VAN ACCUGEREEDSCHAP**

**a) Laad het accupack alleen op met de door de fabrikant aangegeven oplader.**

Een oplader die geschikt is voor het ene type accupack, kan brand veroorzaken wanneer die gebruikt wordt voor een ander type accupack.

**b) Gebruik het gereedschap uitsluitend met het aangegeven accupack.**

Door het gebruik van andere accupacks ontstaat de kans op letsel of brand.

**c) Wanneer het accupack niet gebruikt wordt, dient u het uit de buurt te houden van metalen voorwerpen, zoals paperclips, munten, sleutels, spijkers, schroeven of andere kleine metalen voorwerpen die een verbinding kunnen maken tussen de contactpunten van de terminal.**

Het kortsluiten van de accuterminals kan zorgen voor brandwonden of brand.

**d) Onder extreme omstandigheden kan er vloeistof uit de accu lopen; raak deze vloeistof niet aan. Wanneer u toch onverhoopt met de vloeistof in aanraking komt, dient u dit onmiddellijk af te spoelen met water. Wanneer de vloeistof in de ogen komt, dient u zo snel mogelijk een arts te raadplegen.**

Vloeistof die afkomstig is uit de accu kan irritatie of brandwonden veroorzaken.

**e) Gebruik geen accu of gereedschap dat beschadigd of aangepast is.**

Beschadigde of aangepaste accu's kunnen onvoorspelbaar reageren, wat kan leiden tot brand, explosie of het veroorzaken van letsel.

**f) Stel een accu of gereedschap niet bloot aan vuur of extreme temperatuur.**

Blootstelling aan brand of een temperatuur boven 130°C kan explosie veroorzaken.

**g) Volg alle instructies en laad de accu of het gereedschap niet op buiten het temperatuurbereik dat vermeld is in de handleiding.**

Onjuist opladen of opladen bij temperaturen buiten het aangegeven bereik kan de



accu beschadigen en het risico op brand vergroten.

## 6) SERVICE

- a) **Laat uw elektrisch gereedschap repareren door een bevoegde reparateur die alleen originele reserveonderdelen gebruikt.** Zo bent u er zeker van dat uw gereedschap veilig blijft.
- b) **Repareer nooit beschadigde accu's.** Reparatie van accu's mag alleen worden uitgevoerd door de fabrikant of geautoriseerde onderhoudstechnici.

## VEILIGHEIDSINSTRUCTIES VOOR HET ACCUPACK

- a) **Batterijcellen en accupacks mogen niet gedemonteerd, geopend of vernietigd worden.**
- b) **Sluit accupacks niet kort. Bewaar accupacks niet willekeurig in een doos of lade waar ze elkaar kunnen kortsluiten of door geleidende voorwerpen kortgesloten kunnen worden.**  
Houd het accupack op een afstand van andere metalen voorwerpen als paperclips, muntstukken, sleutels, nagels, schroeven en andere kleine metalen voorwerpen die de contacten van de accupack kunnen verbinden. Kortgesloten contacten van accupacks kunnen brandwonden of brand veroorzaken.
- c) **Stel accupacks niet bloot aan warmte of vuur. Vermijd opslag in direct zonlicht.**
- d) **Stel accupacks niet bloot aan mechanische schokken.**

- e) **Als een accu lekt dient men voorzichtig te zijn dat de vloeistof niet in contact komt met de huid of de ogen. Als dat toch gebeurt spoelt men de huid onder stromend water en raadpleegt men een arts.**
- f) **Houd batterijcellen en accupacks schoon en droog.**
- g) **Veeg de aansluitingen van het accupack schoon met een droge doek als ze vuil zijn geworden.**
- h) **Accupacks moeten voor gebruik worden opgeladen. Lees de gebruiksaanwijzing voor de juiste laadinstructies.**
- i) **Laat accupacks niet langdurig opladen als ze niet worden gebruikt.**
- j) **Na een lange opslagperiode kan het nodig zijn het accupack enkele keren op te laden en te ontladen voor een optimale prestatie.**
- k) **Laad alleen op met een lader met de technische gegevens van Worx. Gebruik geen andere lader dan de lader die specifiek voor dat doel met de apparatuur is meegeleverd.**
- l) **Gebruik geen accupack dat niet bedoeld is voor gebruik met deze apparatuur.**
- m) **Houd accupacks buiten het bereik van kinderen.**
- n) **Bewaar de oorspronkelijke instructies van het product voor latere gebruik.**
- o) **Verwijder het batterijpakket uit de apparatuur als het niet in gebruik is.**
- p) **Volg de juiste procedure voor afvalverwijdering na afdanken van dit apparaat .**

- q) **Gebruik geen cellen van verschillende fabrikanten, capaciteit, afmetingen of typen binnen een apparaat.**
- r) **Houd de accu uit de buurt van microgolven en hoge druk.**

## SYMBOLEN

	Om het risico op letsels te beperken, moet u de gebruikershandleiding lezen
	Waarschuwing
	Draag oorbescherming.
	Draag een veiligheidsbril.
	Draag een stofmasker.
	Draag beschermende handschoenen.
	Niet verbranden.

	Accu's kunnen in de waterkringloop terecht komen als ze op onjuiste wijze worden weggegooid, wat gevaarlijk kan zijn voor het ecosysteem. Gooi afgedankte accu's niet weg bij het ongesorteerde huishoudelijke afval.
	Li-Ion-accu Dit product is uitgerust met een symbool dat 'gescheiden inzameling' aanduidt voor alle accu's. Ze worden dan gerecycled of gedemonteerd om de impact op het milieu te verminderen. Accu's kunnen gevaarlijk zijn voor het milieu en de menselijke gezondheid, omdat ze gevaarlijke stoffen bevatten.
	Afgedankte elektrische producten mogen niet bij het normale huisafval terecht komen. Breng deze producten waar mogelijk naar een recyclecentrum bij u in de buurt. Vraag de verkoper of de gemeente informatie en advies over het recyclen van elektrische apparatuur.

## ONDERDELENLIJST

### 1. ONTGRENDELINGSKNOP

### 2. TREKKER

### 3. HANDGREEP

### 4. MESBESCHERMER

### 5. MESSCHROEF

### 6. MES

### 7. RANDGELEIDER

### 8. ASGLEUF

### 9. SNIJLIJNMARKERING

**Niet alle afgebeelde of beschreven toebehoren worden standaard meegeleverd.**

## TECHNISCHE GEGEVENS









**Type WX745 WX745.X (745-aanduiding van machines, vertegenwoordiger van snijwerktuig)**

	<b>WX745 WX745.X *</b>
Spanning	20 V  Max. **
Onbelast toerental	300r/min
Max snijkracht	6mm
Diameter van mes	38mm

Gewicht machine (Kaal gereedschap)	0.36Kg
------------------------------------	--------

\* X = 1-999, A-Z, M1-M9 zijn alleen voor verschillende klanten, er zijn geen veiligheidsgerelateerde wijzigingen tussen deze modellen.

\*\* Spanning gemeten zonder belasting. Beginspanning batterij bereikt maximum 20 volt. Nominale spanning is 18 volt.

<b>Categorie</b>	<b>Typ</b>	<b>Hoedanigheid</b>
20V Hub/ HubX	WA7160	Invoer: 20 V  10 A Max. Uitgang: 20 V  10 A Max.
	WA7161	Invoer: 20 V  10 A Max. Uitgang 1: 20 V  10 A Max. Uitgang 2: 5 V  2 A (USB poort)
20V Accu	WA3551	20 V  2.0Ah
	WA3014	20 V  4.0Ah
	WA3572***	20 V  5.0Ah

20V Lader	WA3760	Invoer: 100-240V~50/60Hz,12W Uitgang : 20 V $\overline{\text{---}}$ 0.4 A
	WA3860	Invoer: 100-240V~50/60Hz,50W Uitgang : 14.4-20 V $\overline{\text{---}}$ 2.0 A
	WA3869	Invoer: 100-240V~50/60Hz,50W Uitgang 1 : 20 V $\overline{\text{---}}$ 2.0 A Uitgang 2 : 20 V $\overline{\text{---}}$ 2.0 A
	WA3880	Invoer: 100-240V~50/60Hz,50W Uitgang: 20 V $\overline{\text{---}}$ 2.0 A
	WA3772	Invoer: 100-240V~50/60Hz,50W Uitgang 1: 20 V $\overline{\text{---}}$ 1.0 A Uitgang 2: 20 V $\overline{\text{---}}$ 1.0 A
	WA3883	Invoer: 100-240V~50/60Hz,100W Uitgang 1: 20 V $\overline{\text{---}}$ 2.0 A Uitgang 2: 20 V $\overline{\text{---}}$ 2.0 A

\*\*\* WA3572 mag alleen werken met WA3760/WA3869/  
WA3860.

We raden u aan om accessoires te kopen in de winkel waar het gereedschap wordt verkocht. Zie het accessoirepakket voor meer informatie. Winkelpersoneel kan u helpen en adviseren.

MakerX-serie gereedschappen en 20V Hub/HubX zijn speciaal ontworpen om samen te werken, probeer dus geen andere apparaten te gebruiken.

### GELUIDSPRODUCTIE

A-gewogen geluidsdruk  $L_{pA} = 75.1 \text{ dB(A)}$

A-gewogen geluidsvermogen  $L_{WA} = 86.1 \text{ dB(A)}$

$K_{pA} \& K_{WA} = 3 \text{ dB(A)}$

Draag oorbescherming.

### TRILLINGSGEGEVENS

Totale trillingswaarden (som triax vector) bepaald volgens EN 62841:

Trillingsemisiewaarde:	$a_n = 1.896 \text{ m/s}^2$
	Onzekerheid $K = 1.5 \text{ m/s}^2$

De totale waarde van trillingen en geluidsemisie

werden gemeten volgens een standaard testmethode en kunnen worden gebruikt om gereedschappen te vergelijken.

De totale waarde van trillingen en geluidsemisatie kunnen ook voor een voorlopige beoordeling van de blootstelling worden gebruikt.



**WAARSCHUWING:** Trillingen en geluidsemisatie die tijdens het gebruik van het gereedschap optreden, kunnen verschillen van de opgegeven waarde, dit is afhankelijk van de manier waarop het gereedschap wordt gebruikt, met name van het werkstuk dat wordt bewerkt, afhankelijk van de volgende voorbeelden en andere variaties in de manier waarop het gereedschap wordt gebruikt: Hoe de machine gebruikt wordt en hoe het materiaal gesneden of geboord wordt.

De conditie en de onderhoudstoestand van de machine.

Gebruik van de juiste toebehoren. Zorg ervoor dat ze scherp zijn en in goede conditie.

Hoe stevig de handgreep wordt vastgehouden en of er anti-trilling en -geluidsaccessories worden gebruikt.

De machine moet gebruik worden zoals door de ontwerper bedoeld is en in overeenstemming met deze instructies.

**Deze machine kan een trillingssyndroom in hand en arm veroorzaken als hij niet op de juiste wijze**

**gehanteerd wordt.**



**WAARSCHUWING:** Voor de nauwkeurigheid moet bij een schatting van het blootstellingsniveau in de feitelijke gebruiksomstandigheden rekening worden gehouden met alle delen van de bewerking, zoals het moment dat de machine wordt uitgeschakeld en de tijden waarop de machine loopt zonder daadwerkelijk gebruikt te worden. Dit kan het blootstellingsniveau over de totale werkperiode aanzienlijk verminderen. Het risico op blootstelling aan trillingen en geluid verminderen.

Gebruik ALTIJD scherpe beitels, boren en zaagbladen. Onderhoud de machine volgens deze instructies en houd hem goed gesmeerd (voor zover van toepassing).

Als het gereedschap regelmatig wordt gebruikt, investeer dan in anti-trilling en -geluidsaccessories. Plan de werkzaamheden zodat de taken met veel trillingen over een aantal dagen verspreid worden.

## BEDIENINGSINSTRUCTIES



**OPMERKING:** lees het instructieboekje aandachtig voor gebruik van het gereedschap.

## BEOOGD GEBRUIK

De machine is bestemd voor het snijden in flexibele, zachte materialen met een dikte tot 6 mm, zoals tapijt,

leder en stoffen. Het kan tevens worden gebruikt voor het snijden in PVC en CD.

## MONTAGE

Sluit de snijmachine op de hub aan.. (Zie Fig. A)



**WAARSCHUWING: Zorg vóór gebruik ervoor dat de snelheidsregelknop op de hub in de stand "Min" staat. (Zie Fig.B)**

## BEDIENING

1. Bevestig dat de snelheidsregelknop is ingesteld op "Min". Pak het gereedschap bij de grip. Druk op de aan/uit-schakelaar op de hub. De schakelaar is ontgrendeld om een ongewenst starten te vermijden. Druk de ontgrendelingsknop in, haal de trekker over en laat de ontgrendelingsknop vervolgens los. (Zie Fig.C,D)

**Opmerking:** Het rolmes werkt op continue omwentelingen per minuut. De snelheidsregelknop werkt niet. De snelheidsregelknop is ontworpen om met andere MakerX-gereedschap te werken, zoals rotatiegereedschap of de haakse slijper.

**OPMERKING:** Dunne materialen, zoals stoffen, kunnen tijdens het snijden in het gereedschap worden getrokken en vast komen te zitten. Oefen aldus niet te veel druk op deze materialen uit om goede snijprestaties te bereiken. Breng voldoende spanning tijdens het snijden aan terwijl de stof wordt

vastgehouden en snij langzaam. (Zie Afb. E)

**OPMERKING:** De rode lijn op het mes (snijlijnmarkering) geeft de snijlijn van het mes aan. Dit zorgt voor een nauwkeurige geleiding van de machine die de snijlijn die op het materiaal is gemarkeerd volgt.

2. Na gebruik, laat de trekker los en druk op de aan/uit-schakelaar op de hub om de machine uit te schakelen.

3. Tijdens het vervangen van het mes;
  - Stop een voorwerp (zoals een spijker of paperclip) in de asgleuf om het vast te zetten.
  - Draai de messchroef tegen de klok in los met een platkopschroevendraaier en verwijder de bladschroef.
  - Schuif het mes weg van de beschermkap en verwijder het mes.
  - Schuif een nieuw mes onder de beschermkap met de schuine rand naar u gericht.
  - Breng het gat in het mes op één lijn met het gat in de messenas en draai de schroef opnieuw losjes vast. Vergrendel de as door een voorwerp in de asgleuf te stoppen. Draai de schroef vervolgens met de klok mee vast. (Zie Afb. F, G)

## ONDERHOUD

### Verwijder de accu uit het gereedschap voordat u aanpassingen of onderhoudswerkzaamheden uitvoert.

Dit gereedschap bevat geen onderdelen waaraan de gebruiker onderhoud kan of moet uitvoeren. Gebruik nooit water of chemische reinigingsmiddelen voor het schoonmaken van uw elektrische gereedschap. Veeg het schoon met een droge doek. Bewaar uw elektrische gereedschap altijd op een droge plek. Houd de ventilatiegleuven van de motor schoon. Houd alle bedieningselementen vrij van stof. Er kunnen vonken zichtbaar zijn in de ventilatiegleuven. Dit is normaal en leidt niet tot beschadiging van uw gereedschap. Bewaar de accessoires op een droge plaats.

## BESCHERMING VAN HET MILIEU

 Afgedankte elektrische producten kunt u niet met het normale huisafval weggooien. Breng deze producten, indien mogelijk, naar een recyclecentrum bij u in de buurt. Vraag de verkoper of de gemeente naar informatie en advies over het recyclen van elektrische producten.

## CONFORMITEITVERKLARING

Wij,  
Positec Germany GmbH  
Grüner Weg 10, 50825 Cologne, Germany

Namens Positec verklaar ik dat het product

Beschrijving **Accu-snijmachine**

Type **WX745 WX745.X (745-aanduiding van machines, vertegenwoordiger van snijwerktuig)**

Functie **Snijden**

Voldoet aan de volgende richtlijnen,  
**2006/42/EC , 2011/65/EU & (EU) 2015/863, 2014/30/ EU**

Normen voldoen aan,  
**EN 62841-1, EN 55014-1, EN 55014-2**



2021/05/06  
Allen Ding  
Plaatsvervangend Chief Ingenieur, Testen en  
Certificering  
Positec Technology (China) Co., Ltd  
18, Dongwang Road, Suzhou Industrial  
Park, Jiangsu 215123, P. R. China



## PRODUKTSIKKERHED

### GENERELLE SIKKERHEDSINSTRUKSER FOR EL-VÆRKTØJ



**ADVARSEL: Læs alle sikkerhedsadvarsler, instruktioner, illustrationer og specifikationer, som følger med el-værktøjet.** I tilfælde af manglende overholdelse af anvisningerne nedenfor er der risiko for elektrisk stød, brand og/eller alvorlige personskader.

**Gem alle advarsler og instruktioner til senere brug.**

**DK** Begrebet "el-værktøj" i advarslerne refererer til el-værktøj, der kører på lysnettet, (med netkabel) samt akku-værktøj (uden netkabel).

#### 1) SIKKERHED PÅ ARBEJDSPLADSEN

- a) **Sørg for, at arbejdsområdet er rent og ryddeligt.** Uorden eller uoplyste arbejdsområder øger faren for uheld.
- b) **Brug ikke el-værktøjet i eksplosionstruede omgivelser, hvor der er brændbare væsker, gasser eller støv.** El-værktøj kan slå gnister, der kan antænde støv eller dampe.
- c) **Sørg for, at andre personer og ikke mindst børn holdes væk fra arbejdsområdet, når el-værktøjet er i brug.** Hvis man distraheres, kan man miste kontrollen over el-værktøjet.

#### 2) ELEKTRISK SIKKERHED

- a) **El-værktøjets stik skal passe til kontakten. Stikket må under ingen omstændigheder ændres. Brug ikke adapterstik sammen med jordforbundet el-værktøj.** Uændrede stik, der passer til kontakterne, nedsætter risikoen for elektrisk stød.
- b) **Undgå kropskontakt med jordforbundne overflader som f.eks. rør, radiatorer, komfurer og køleskabe.** Hvis din krop er jordforbundet, øges risikoen for elektrisk stød.
- c) **El-værktøjet må ikke udsættes for regn eller fugt.** Indtrængning af vand i et el-værktøj øger risikoen for elektrisk stød.
- d) **Brug ikke ledningen til formål, den ikke er beregnet til. Du må aldrig bære el-værktøjet i ledningen, hænge el-værktøjet op i ledningen eller rykke i ledningen for at trække stikket ud af kontakten.** Beskyt ledningen mod varme, olie, skarpe kanter eller maskindele, der er i bevægelse. Beskadigede eller indviklede ledninger øger risikoen for elektrisk stød.
- e) **Hvis el-værktøjet benyttes i det fri, må der kun benyttes en forlængerledning, der er egnet til udendørs brug.** Brug af forlængerledning til udendørs brug nedsætter risikoen for elektrisk stød.
- f) **Hvis det ikke kan undgås at bruge el-værktøjet i fugtige omgivelser, skal der bruges et HFI-relæ.** Brug af et HFI-relæ reducerer risikoen for at få elektrisk stød.



### 3) PERSONLIG SIKKERHED

- a) **Det er vigtigt at være opmærksom, se, hvad man laver, og bruge el-værktøjet fornuftigt. Brug ikke noget el-værktøj, hvis du er træt, har nydt alkohol eller er påvirket af medikamenter eller euforiserende stoffer.** Få sekundens uopmærksomhed ved brug af el-værktøjet kan føre til alvorlige personskader.
- b) **Brug beskyttelsesudstyr og hav altid beskyttelsesbriller på.** Brug af sikkerhedsudstyr som f.eks. støvmaske, skridsikkert fodtøj, beskyttelseshjelm eller høreværn afhængig af maskintype og anvendelse nedsætter risikoen for personskader.
- c) **Undgå utilsigtet igangsætning. Kontrollér, at el-værktøjet er slukket, før du tilslutter det til strømtilførslen og/eller akkuen, løfter eller bærer det.** Undgå at bære el-værktøjet med fingeren på afbryderen og sørg for, at el-værktøjet ikke er tændt, når det slutes til nettet, da dette øger risikoen for personskader.
- d) **Gør det til en vane altid at fjerne indstillingsværktøj eller skruenøgle, før el-værktøjet tændes.** Hvis et stykke værktøj eller en nøgle sidder i en roterende maskindel, er der risiko for personskader.
- e) **Undgå en unormal legemsposition. Sørg for at stå sikkert, mens der arbejdes, og kom ikke ud af balance.** Dermed har du bedre muligheder for at

kontrollere el-værktøjet, hvis der skulle opstå uventede situationer.

- f) **Brug egnet arbejdstøj. Undgå løse beklædningsgenstande eller smykker. Hold hår og tøj væk fra dele, der bevæger sig.** Dele, der er i bevægelse, kan gribe fat i løstsiddende tøj, smykker eller langt hår.
- g) **Hvis støvudsugnings- og opsamlingsudstyr kan monteres, er det vigtigt, at dette tilsluttes og benyttes korrekt.** Brug af en støvopsugning kan reducere støvmængden og dermed den fare, der er forbundet støv.
- h) **Selvom du kender værktøjet godt og er vant til at bruge det, skal du alligevel være opmærksom og overholde sikkerhedsanvisningerne.** Et øjeblikvis uopmærksomhed kan medføre alvorlige personskader.
- 4) **OMHYGGELIG OMGANG MED OG BRUG AF EL-VÆRKTØJ**
- a) **Undgå overbelastning af el-værktøjet. Brug altid et el-værktøj, der er beregnet til det stykke arbejde, der skal udføres.** Med det passende el-værktøj arbejder man bedst og mest sikkert inden for det angivne effektområde.
- b) **Brug ikke et el-værktøj, hvis afbryder er defekt.** Et el-værktøj, der ikke kan startes og stoppes, er farlig og skal repareres.
- c) **Træk stikket ud af stikkontakten og/eller fjern akkuen, hvis den er aftagelig, før**

**maskinen indstilles, før skift af tilbehørsdele eller før el-værktøjet lægges til opbevaring.**

Disse sikkerhedsforanstaltninger forhindrer utilsigtet start af el-værktøjet.

- d) Opbevar ubenyttet el-værktøj uden for børns rækkevidde. Lad aldrig personer, der ikke er fortrolige med el-værktøjet eller ikke har gennemlæst disse instrukser, benytte el-værktøjet.** El-værktøj er farligt, hvis det benyttes af ukyndige personer.
- e) Vedligehold el-værktøj og tilbehørsdele. Kontroller, om bevægelige maskindele fungerer korrekt og ikke sidder fast, og om delene er brækket eller beskadiget, således at el-værktøjets funktion påvirkes. Få beskadigede dele repareret, inden el-værktøjet tages i brug.** Mange uheld skyldes dårligt vedligeholdte el-værktøjer.
- f) Sørg for, at skæreværktøjer er skarpe og rene.** Omhyggeligt vedligeholdte skæreværktøjer med skarpe skærekanter sætter sig ikke så hurtigt fast og er nemmere at føre.
- g) Brug el-værktøj, tilhører, indsatsværktøj osv. iht. disse instrukser. Tag hensyn til arbejdsforholdene og det arbejde, der skal udføres.** Anvendelse af el-værktøjet til formål, som ligger uden for det fastsatte anvendelsesområde, kan føre til farlige situationer.
- h) Hold håndtag og gribeblader tørre, rene og fri for olie og smørefedt.** Hvis håndtag og gribeblader

er glatte, kan værktøjet ikke håndteres og styres sikkert, hvis der sker noget uventet.

- 5) OMHYGGELIG OMGANG MED OG BRUG AF AKKU-VÆRKTØJER**
- a) Oplad kun akkuer i ladeaggregater, der er anbefalet af fabrikanten.** ET ladeaggregat, der er egnet til en bestemt type akkuer, må ikke benyttes med andre akkuer – brandfare.
- b) Brug kun de akkuer, der er beregnet til værktøjet.** Brug af andre akkuer øger risikoen for personskader og er forbundet med brandfare.
- c) Ikke benyttede akkuer må ikke komme i berøring med kontorclips, mønter, nøgler, søm, skruer eller andre små metalgenstande, da disse kan kortslutte kontakterne.** En kortslutning mellem akku-kontakterne øger risikoen for personskader i form af forbrændinger.
- d) Hvis akkuen anvendes forkert, kan der slippe væske ud af akkuen. Undgå at komme i kontakt med denne væske. Hvis det alligevel skulle ske, skylles med vand.** Søg læge, hvis væsken kommer i øjnene. Akku-væske kan give hudirritation eller forbrændinger.
- e) Brug ikke akkuer eller værktøj, som er beskadiget eller modificeret.** Beskadigede eller modificerede akkuer kan opføre sig uforudsigeligt og forårsage brand, eksplosion eller fare for personskade.
- f) Akkuer eller værktøj må ikke udsættes for ild eller meget høje temperaturer.** Ild eller

temperaturer over 130°C kan medføre eksplosion.

**g) Følg alle instruktioner for opladning. Akkuen må ikke oplades ved temperaturer uden for det område, der er angivet i instruktionerne.**

Forkert opladning eller opladning ved temperaturer uden for det angivne område kan medføre skader på akkuen og forøge brandfaren.

**6) SERVICE**

**a) Sørg for, at el-værktøj kun reparerer af kvalificerede fagfolk og at der kun benyttes originale reservedele.** Dermed sikres størst mulig maskinsikkerhed.

**b) Beskadigede akkuer må aldrig reparerer.**

Reparation af akkuer må kun udføres af producenten eller autoriserede reparatører.

**SIKKERHEDSFORSKRIFTER TIL BATTERISÆT**

**a) Sekundærelementer eller batterisæt må ikke skilles ad, åbnes eller knuses.**

**b) Et batterisæt må ikke kortsluttes. Batterisæt må ikke opbevares lemfældigt i en kasse eller skuffe, hvor de kan kortslutte hinanden eller kortsluttes af ledende genstande.** Når batterisættet ikke er i brug, skal det holdes væk fra andre metalgenstande, såsom papirclips, mønter, nøgler, søm, skruer eller andre små metalgenstande, der kan skabe en forbindelse fra en pol til en anden, Kortslutning af batteripoler kan medføre forbrændinger eller brand.

**c) Batterisæt må ikke udsættes for varme eller ild. Må ikke opbevares i direkte sollys.**

**d) Batterisæt må ikke udsættes for mekaniske stød.**

**e) I tilfælde af at et batteri lækker, må væsken ikke komme i kontakt med huden eller øjne. Hvis der er sket kontakt, skal det berørte område vaskes med rigelige mængder vand, hvorefter der søges lægehjælp.**

**f) Opbevar batterisæt på et rent og tørt sted.**

**g) Aftør batterisættets poler med en tør klud, hvis de bliver snavsede.**

**h) Batterisæt skal oplades før anvendelsen.**

**Anvend altid den korrekte oplader, og læs producentens anvisninger eller brugervejledning for, hvordan batterierne oplades korrekt.**

**i) Et batterisæt må ikke efterlades til opladning i længere tid, hvis det ikke anvendes.**

**j) Efter længere opbevaringsperioder kan det være nødvendigt at oplade eller aflade batterisættet flere gange for at op den optimale ydelse.**

**k) Genoplad kun med laderen specificeret af Worx. Anvend ingen anden oplader end den, der specifikt er beregnet til brug med udstyret.**

**l) Brug kun det korrekte batteri til udstyret.**

**m) Batterisættet skal opbevares utilgængeligt for børn.**

- n) **Opbevar den originale produktlitteratur til fremtidig brug.**
- o) **Batterisættet skal fjernes fra udstyret, når det ikke er i brug.**
- p) **Bortskaffes på en miljørigtig måde.**
- q) **Bland ikke batterier af forskellig fremstilling, kapacitet, størrelse eller type i enheden.**
- r) **Hold batteriet væk fra mikrobølgeovne og højt tryk.**

## SYMBOLER

DK

84

	For at undgå risikoen for personskader skal brugeren læse brugervejledningen
	Advarsel
	Bær høreværn
	Bær øjenværn
	Bær støvmaske
	Bær beskyttelseshandsker



Må ikke brændes.



Hvis det ikke håndteres korrekt, kan batteriet muligvis komme ind i vandcyklusen, hvilket kan forårsage skade på økosystemet. Bortskaf ikke brugte batterier som usorteret kommunalt affald.



Li-Ion



Lithium-ion-batteri. Dette produkt er markeret med symbolet "samlet separat" med alle batteripakker og batteripakker. Genanvend derefter eller fjern det for at reducere påvirkningen på miljøet. Batteripakken indeholder skadelige stoffer, der kan være skadelige for miljøet og menneskers sundhed.



Affald af elektriske produkter må ikke bortskaffes sammen med husholdningsaffald. Indlever så vidt muligt produktet til genbrug. Kontakt de lokale myndigheder eller forhandleren, hvis du er i tvivl.

## AGGREGATELEMENTER

### 1. KONTAKTSPÆRRE

### 2. UDLØSER

### 3. HÅNDGREB

### 4. BESKYTTELSESSKÆRM

### 5. SKRUE TIL KNIVFASTGØRELSE

### 6. BLAD

### 7. STYRESÅL

### 8. DREJEKNAPSFURE

### 9. SNITLINJEMARKERING

Illustreret eller beskrevet tilbehør er kun delvis indeholdt i leverancen.

## TEKNISKE DATA









Type WX745 WX745.X (745 - maskinbetegnelse, repræsentativ for skæremaskine)

	WX745 WX745.X *
Nominel Spænding	20 V  Max. **
Hastighed uden belastning	300r/min
Maks. skærestyrke	6mm
Skæreklingens diameter	38mm

Maskinens (Bare værktøjer)	0.36Kg
----------------------------	--------

\* X = 1-999, A-Z, M1-M9 er kun til forskellige kunder, der er ingen sikkerhedsrelaterede ændringer mellem disse modeller.

\*\* Spænding målt uden arbejdsbelastning. Batteriets oprindelige spænding når maksimalt 20 volt. Den nominelle spænding er 18 volt.

Kategori	Typen	Kapacitet
20V Hub/ HubX	WA7160	Indgang: 20 V  10 A Max. Udgang: 20 V  10 A Max.
	WA7161	Indgang: 20 V  10 A Max. Udgang 1: 20 V  10 A Max. Udgang 2: 5 V  2 A(USB-port)
20V batteri	WA3551	20 V  2.0Ah
	WA3014	20 V  4.0Ah
	WA3572***	20 V  5.0Ah

20V oplader	WA3760	Indgang: 100-240V~50/60Hz,12W Udgang : 20 V $\overline{\text{---}}$ 0.4 A
	WA3860	Indgang: 100-240V~50/60Hz,50W Udgang : 14.4-20 V $\overline{\text{---}}$ 2.0 A
	WA3869	Indgang: 100-240V~50/60Hz,50W Udgang 1 : 20 V $\overline{\text{---}}$ 2.0 A Udgang 2 : 20 V $\overline{\text{---}}$ 2.0 A
	WA3880	Indgang: 100-240V~50/60Hz,50W Udgang: 20 V $\overline{\text{---}}$ 2.0 A
	WA3772	Indgang: 100-240V~50/60Hz,50W Udgang 1: 20 V $\overline{\text{---}}$ 1.0 A Udgang 2: 20 V $\overline{\text{---}}$ 1.0 A
	WA3883	Indgang: 100-240V~50/60Hz,100W Udgang 1: 20 V $\overline{\text{---}}$ 2.0 A Udgang 2: 20 V $\overline{\text{---}}$ 2.0 A

\*\*\* WA3572 virker kun med WA3760/WA3869/WA3860.

Det anbefales, at alt udstyr købes i samme butik som maskinen. Se på emballagen til tilbehøret for at få yderligere oplysninger. Få hjælp og råd i butikken.

MakerX-serien af værktøjer og 20 V Hub/HubX er beregnet til brug med hinanden. De må ikke bruges med andre enheder.

## STØJINFORMATION

A-vægtet lydtryksniveau  $L_{pA} = 75.1 \text{ dB(A)}$

A-vægtet lydeffektniveau  $L_{WA} = 86.1 \text{ dB(A)}$

$K_{pA}$  &  $K_{WA}$  3 dB(A)

## Bær høreværn.

## VIBRATIONSINFORMATION

Den totale værdi for vibration målt ifølge EN62841:

Værdi for vibration:	$a_h = 1.896 \text{ m/s}^2$
	Usikkerhed $K = 1.5 \text{ m/s}^2$

Den angivne vibrationstotalværdi og den deklarerede støjemissionsværdi er målt i overensstemmelse med en standard testmetode og kan bruges til at sammenligne et værktøj med et andet.

Den angivne vibrationstotalværdi og den angivne støjemissionsværdi kan også anvendes i en foreløbig

vurdering af eksponeringen.

**!** **ADVARSEL:** Vibrationer og støjemissioner under selve brugen af elværktøjet kan afvige fra den deklarerede værdi afhængigt af, hvordan værktøjet bruges, især hvad slags emne behandles afhængigt af følgende eksempler og andre variationer af, hvordan værktøjet bliver brugt:

Hvordan værktøjet bruges og materialerne skæres eller bores.

Værktøjets stand og vedligeholdelse.

Anvendelse af korrekt tilbehør og kontrol med, at det er skarpt og i en i det hele taget god tilstand.

Hvor kraftigt, der holdes fast i håndtaget og, om der benyttes antivibrationsudstyr.

Om værktøjet anvendes i henhold til dets konstruktion og nærværende anvisninger.

**Værktøjet kan medføre et hånd/arm-vibrationssyndrom, hvis det ikke bruges på rigtig måde.**

**!** **ADVARSEL:** En vurdering af udsættelsesgraden under det aktuelle brug skal omfatte alle dele af arbejds cyklussen, herunder antallet af gange værktøjet slås til og fra, og tomgangsdriften uden for selve arbejdsopgaven. Dette kan afgørende reducere udsættelsesniveauet i den samlede arbejdsperiode. Hjælper med at minimere risikoen for vibrationer og støjeksponering.

Brug ALTID skarpe mejsler, bor og blade.

Vedligehold værktøjet i overensstemmelse med disse instruktioner og hold det korrekt smurt (hvor det er nødvendigt).

Hvis værktøjet skal bruges regelmæssigt, skal du investere i anti-vibrations- og støj tilbehør.

Planlæg dit arbejde, så du kan fordele arbejde med kraftige vibrationer over flere dage.

## BETJENINGSVEJLEDNING



**NOTER:** Før du bruger dette værktøj, læs instruktionsbogen omhyggeligt.

## BEREGNET ANVENDELSESOMRÅDE:

Maskinen er beregnet til skæring af fleksible, bløde materialer med en tykkelse på op til 6 mm, såsom tæpper, læder og tekstiler. Den kan også bruges til skæring i PVC og CD.

## MONTERING

Forbind skæremaskinen og hub'en. (Se figur A)



**ADVARSEL: Før brug, skal du sørge for, at hastighedsknappen på hub'en står på "Min". (Se figur B)**

## Drift

1. Bekræft, at hastighedsknappen står på "Min". Hold værktøjet på grebet. Tryk tænd/sluk-knappen på

hub'en. Tænd/sluk-knappen er låst for at forhindre utilsigtet aktivering af elhøvlen. Tryk på låseknappen, og tryk derefter på udløseren, hvor du skal slippe låseknappen. (Se figur C,D)

**Bemærk:** Den drejende skæremaskine kører med et konstant omdrejningstal. Hastighedsknappen er ikke effektiv. Hastighedsknappen er designet til brug med andre MakerX-værktøjer, såsom drejeværktøjer og vinkelslibere.

**Bemærk:** Tynde materialer som f.eks. stoffer kan under skærearbejdet blive trukket ind i el-værktøjet og sætte sig i klemme. Tryk derfor ved sådanne materialer ikke alt for stærkt for at kunne skære godt. Hold materialet spændt under skærearbejdet og skær langsomt. (Se figur E)

**Bemærk:** Den røde linje på beskyttelseshætten (snitlinjemarkering) viser skæreknivens snitlinje. Derved kan du føre el-værktøjet præcist langs med snitlinjen, der er markeret på emnet.

2. Slip udløseren og tryk på tænd/sluk-knappen på hub'en for, at slukke apparatet efter brug.

3. Når du skifter kniven:

- Du skal indsætte et objekt (f.eks. en søm- eller papirclips) i spindelstikket for at låse det på plads.
- Drej klingeskruen mod uret med en spidsskruetrækker, og fjern klingeskruen.

- Tryk klingen væk fra skærmen, og fjern klingen.
- Sæt den nye klinge ind under skærmen med den skrånede kant mod dig selv.
- Sørg for, at hullet i klingen passer med hullet i klingeakslen, og skru skruen løst på. Lås spindlen ved at placere en genstand i spindelåbningen. Drej med uret, og stram skruen ordentligt. (Se fig. F, G)

## VEDLIGEHOLDELSE

### Fjern batteriet før du udfører justeringer, service eller vedligeholdelse.

Der findes ingen servicebare dele i dit værktøj. Brug aldrig vand eller kemiske rengøringsmidler til rengøring. Må kun rengøres med en tør klud. Opbevares på et tørt sted. Hold motorens ventilationsåbninger rene. Lejlighedsvis kan du se gnister gennem ventilationshullerne. Dette er normalt og vil ikke skade dit elværktøj. Blækflasker skal opbevares på et køligt og mørkt sted.

## MILJØBESKYTTELSE

 Elektrisk affald må ikke smides ud sammen med dit almindelige husholdningsaffald. Du bedes venligst genbruge affaldet hvis muligt. Forhør dig hos din lokale kommune eller din forhandler vedrørende genbrug.



## KONFORMITETSERKLÆRING

Vi,  
Positec Germany GmbH  
Grüner Weg 10, 50825 Cologne, Germany

På vegne af Positec erklæres at produktet  
Beskrivelse **Batteridrevet skæremaskine**  
Type **WX745 WX745.X (745 - maskinbetegnelse, repræsentativ for skæremaskine)**  
Funksjon **Skæring**

er i overensstemmelse med følgende direktiver:  
**2006/42/EC, 2011/65/EU & (EU)2015/863, 2014/30/EU**

Standarder i overensstemmelse med  
**EN 62841-1, EN 55014-1, EN 55014-2**

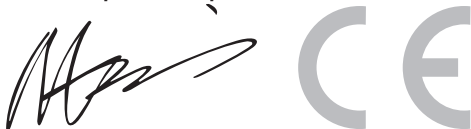

2021/05/06  
Allen Ding  
Vicechef; Ingeniør, Test & Certificering  
Positec Technology (China) Co., Ltd  
18, Dongwang Road, Suzhou Industrial  
Park, Jiangsu 215123, P. R. China

## PRODUKTSIKKERHET GENERELLE ADVARSLER FOR ELEKTROVERKTØY

 **ADVARSEL Les alle sikkerhetsanvisningene, instruksjonene, illustrasjonene og spesifikasjonene som følger med dette elektroverktøyet.** Manglende overholdelse av anvisningene nedenfor kan medføre elektrisk støt, brann og/eller alvorlige personskader.  
**Ta godt vare på alle advarslene og informasjonene.**

Det nedenstående anvendte uttrykket "elektroverktøy" gjelder for strømdrevne (med ledning) og batteridrevne elektroverktøy (uten ledning).

- 1) SIKKERHET PÅ ARBEIDSPLASSEN**
  - a) Hold arbeidsområdet rent og ryddig.** Rotete arbeidsområder eller arbeidsområder uten lys kan føre til ulykker.
  - b) Ikke arbeid med elektroverktøyet i eksplosjonsutsatte omgivelser – der det finnes seg brennbare væsker, gass eller støv.** Elektroverktøy lager gnister som kan antenne støv eller damper.
  - c) Hold barn og andre personer unna når elektroverktøyet brukes.** Hvis du blir forstyrret under arbeidet, kan du miste kontrollen over elektroverktøyet.

## 2) ELEKTRISK SIKKERHET

- a) Støpselet til elektroverktøyet må passe inn i stikkkontakten. Støpselet må ikke forandres på noen som helst måte. Ikke bruk adapterstøpsler sammen med jordede maskiner.** Bruk av støpsler som ikke er forandret på og passende stikkontakter reduserer risikoen for elektriske støt.
- b) Unngå kroppskontakt med jordede overflater slik som rør, ovner, komfyrer og kjøleskap.** Det er større fare ved elektriske støt hvis kroppen din er jordet.
- c) Hold elektroverktøyet unna regn eller fuktighet.** Dersom det kommer vann i et elektroverktøy, øker risikoen for elektriske støt.
- d) Ikke bruk ledningen til andre formål, f.eks. til å bære elektroverktøyet, henge den opp eller trekke den ut av stikkkontakten.** Hold ledningen unna varme, olje, skarpe kanter eller maskindeler som beveger seg. Med skadede eller opphopede ledninger øker risikoen for elektriske støt.
- e) Når du arbeider utendørs med et elektroverktøy, må du kun bruke en skjøteledning som er godkjent til utendørs bruk.** Når du bruker en skjøteledning som er egnet for utendørs bruk, reduseres risikoen for elektriske støt.
- f) Hvis det ikke kan unngås å bruke elektroverktøyet i fuktige omgivelser, må du bruke en jordfeilbryter.** Bruk av en jordfeilbryter reduserer risikoen for elektriske støt.
- 3) PERSONSIKKERHET**
- a) Vær oppmerksom, pass på hva du gjør, gå fornuftig frem når du arbeider med et elektroverktøy. Ikke bruk elektroverktøyet når du er trett eller er påvirket av narkotika, alkohol eller medikamenter.** Et øyeblikks uoppmerksomhet ved bruk av elektroverktøyet kan føre til alvorlige skader.
- b) Bruk personlig verneutstyr og husk alltid å bruke vernebriller.** Bruk av personlig sikkerhetsutstyr som støvmaske, sklifaste arbeidssko, hjelm eller hørselvern—avhengig av type og bruk av elektroverktøyet—reduserer risikoen for skader.
- c) Unngå å starte verktøyet ved en feiltagelse. Forviss deg om at elektroverktøyet er slått av før du kobler det til strømmen og/eller batteriet, løfter det opp eller bærer det.** Hvis du holder fingeren på bryteren når du bærer elektroverktøyet eller kobler elektroverktøyet til strømmen i innkoblet tilstand, kan dette føre til uhell.
- d) Fjern innstillingsverktøy eller skrunøkler før du slår på elektroverktøyet.** Et verktøy eller en nøkkel som befinner seg i en roterende maskindel, kan føre til skader.
- e) Ikke overvurder deg selv. Sørg for å stå stødig og i balanse.** Dermed kan du kontrollere elektroverktøyet bedre i uventede situasjoner.
- f) Bruk alltid egnede klær. Ikke bruk vide klær eller smykker.** Hold hår og klær unna deler som beveger seg. Løstsittende tøy, smykker eller langt hår

kan komme inn i deler som beveger seg.

**g) Hvis det kan monteres støvavsug- og oppsamlingsinnretninger, må du forvise deg om at disse er tilkoblet og brukes på korrekt måte.** Bruk av et støvavsug reduserer farer på grunn av støv.

**h) Selv når du er blitt vant til verktøyet, må du ikke bli sløv og ignorere sikkerhetsreglene for verktøyet.** En uforsiktig handling kan forårsake alvorlig personskade i løpet av et brøkdels sekund.

#### **4) AKTSOM HÅNDTERING OG BRUK AV ELEKTROVERKTØY**

**a) Ikke overbelast elektroverktøyet. Bruk et elektroverktøy som er beregnet til den type arbeid du vil utføre.** Med et passende elektroverktøy arbeider du bedre og sikrere i det angitte effektområdet.

**b) Ikke bruk elektroverktøy med defekt på-/avbryter.** Et elektroverktøy som ikke lenger kan slås av eller på, er farlig og må repareres.

**c) Trekk støpselet ut av stikkontakten og/eller fjern batteriet (hvis demonterbart) før du utfører innstillinger på elektroverktøyet, skifter tilbehørsdeler eller legger elektroverktøyet bort.** Disse tiltakene forhindrer en utilsiktet startung av elektroverktøyet.

**d) Elektroverktøy som ikke er i bruk må oppbevares utilgjengelig for barn. Ikke la elektroverktøyet brukes av personer som**

**ikke er fortrolig med dette eller ikke har lest disse anvisningene.** Elektroverktøy er farlige når de brukes av uerfarne personer.

**e) Vær nøye med vedlikeholdet av elektroverktøyet og tilbehøret. Kontroller om bevegelige maskindeler fungerer feilfritt og ikke klemmes fast, og om deler er brukket eller skadet, slik at dette innvirker på elektroverktøyets funksjon.** La skadede deler repareres før elektroverktøyet brukes. Dårlig vedlikeholdte elektroverktøy er årsaken til mange uhell.

**f) Hold skjæreverktøyene skarpe og rene.** Godt stelte skjæreverktøy med skarpe skjær setter seg ikke så ofte fast og er lettere å føre.

**g) Bruk elektroverktøy, tilbehør, verktøy osv. i henhold til disse anvisningene. Ta hensyn til arbeidsforholdene og arbeidet som skal utføres.** Bruk av elektroverktøy til andre formål enn det som er angitt kan føre til farlige situasjoner.

**h) Hold håndtak og gripeflater tørre, rene og uten olje eller fett.** Glatte håndtak og gripeflater hindrer sikker håndtering og styring av verktøyet i uventede situasjoner.

#### **5) AKTSOM HÅNDTERING OG BRUK AV BATTERIDREVNE VERKTØY**

**a) Lad batteriet kun opp i ladeapparater som er anbefalt av produsenten.** Det oppstår brannfare hvis et ladeapparat som er egnet til en bestemt type batterier, brukes med andre batterier.

- b) Bruk derfor kun riktig type batterier for elektroverktøyene.** Bruk av andre batterier kan medføre skader og brannfare.
- c) Hold batteriet som ikke er i bruk unna binders, mynter, nøkler, spikre, skruer eller andre mindre metallgjenstander, som kan lage en forbindelse mellom kontaktene.** En kortslutning mellom batterikontaktene kan føre til forbrenninger eller brann.
- d) Ved gal bruk kan det lekke væske ut av batteriet. Unngå kontakt med denne væsken. Ved tilfeldig kontakt må det skylles med vann. Hvis det kommer væske i øynene, må du i tillegg oppsøke en lege.** Batterivæske som renner ut kan føre til irritasjoner på huden eller forbrenninger.
- e) Ikke bruk batteriet eller verktøyet hvis det er skadet eller modifisert.** Ødelagte eller modifiserte batterier kan oppføre seg uforutsigbart, noe som kan føre til brann, eksplosjon eller fare for personskade.
- f) Ikke utsett batteriet eller verktøyet for åpen ild eller for høye temperaturer.** Eksponering for ild eller temperaturer over 130°C kan forårsake eksplosjon.
- g) Følg alle ladeinstrukser, og ikke lad batteriet eller verktøyet utenfor temperaturområdet som er spesifisert i bruksanvisningen.** Feil lading eller lading ved temperaturområdet, kan skade batteriet og øke brannfaren.
- 6) Service**

- a) Maskinen din skal alltid kun repareres av kvalifisert fagpersonale og kun med originale reservedeler.** Slik opprettholdes elektroverktøyets sikkerhet.
- b) Ikke utfør service på ødelagte batterier.** Service på batterier skal alltid utføres av produsenten eller godkjente forhandlere.

#### SIKKERHETSANVISNINGER FOR BATTERIPAKKE

- a) Ikke demonter, åpne eller riv opp sekundære celler eller batteripakker.**
- b) Ikke kortslutt en celle eller en batteripakke. Ikke oppbevar celler eller batteripakke løst i en boks eller skuff hvor de kan kortslutte hverandre eller bli kortsluttet av andre metallgjenstander.** Når batteripakken ikke er i bruk skal den holdes adskilt fra andre metallgjenstander som binders, mynter, nøkler, spiker, skruer eller andre små metallobjekter. Kortslutning av batteriet kan forårsake skader eller brann.
- c) Ikke utsett celler eller batteripakke for varme eller ild. Unngå oppbevaring i direkte sollys.**
- d) Ikke utsett celler eller batteripakke for mekanisk støt.**
- e) Hvis du opplever cellelekkasje, ikke la væsken komme i kontakt med huden eller øynene. Dersom kontakt har oppstått, vask området med rikelige mengder vann og oppsøk**

medisinsk hjelp.

- f) Hold batteripakken ren og tørr.
- g) Tørk batteripakkekontaktene med en ren, tørr klut hvis de blir skitne.
- h) Batteripakken må lades før bruk. Bruk denne instruksjonen og korrekt ladeprosedyre.
- i) Ikke ha batteripakken til ladning når den ikke er i bruk.
- j) Etter en lang lagringsperiode kan det være nødvendig å lade og utlade batteripakken flere ganger for å oppnå maksimal ytelse.
- k) Bruk kun batterilader spesifisert av Worx. Bruk ikke andre ladere enn de som er levert for bruk med utstyret.
- l) Tikke bruk batteripakker som ikke er beregnet for bruk sammen med utstyret.
- m) Hold batteripakken utenfor barns rekkevidde.
- n) Ta vare på den originale bruksanvisningen for fremtidig bruk
- o) Ta ut batteriene fra utstyret når det ikke er i bruk
- p) Kvitt deg med produktet på forsvarlig måte.
- q) Ikke bland batterier av forskjellig produksjon, kapasitet, størrelse eller type i enheten.
- r) Hold batteriet unna mikrobølger og høyt trykk.

## SYMBOLER

	For å redusere risikoen for personskade, må brukeren lese instruksjonsveiledningen
	Advarsel
	Bruk hørselsvern
	Bruk vernebriller
	Bruk støvmaske.
	Bruk vernehansker.
	Ikke brenn
	Hvis det ikke håndteres riktig, kan batteriet komme inn i vannsyklusen, noe som kan forårsake skade på økosystemet. Ikke kast brukte batterier som usortert kommunalt avfall.



Litium-ion-batteri. Dette produktet er merket med symbolet "samlet separat" med alle batteripakker og batteripakker. Du kan deretter resirkulere eller fjerne den for å redusere påvirkningen på miljøet. Batteripakken inneholder skadelige stoffer som kan være skadelige for miljøet og menneskers helse.



Avfall etter elektriske produkter må ikke legges sammen med husholdningsavfall. Vennligst resirkuler avfallet der dette finnes. Undersøk hos de lokale myndighetene eller en detaljist for resirkuleringsråd.

NOR

94

## APPARATELEMENTER

1. **INNKOBLINGSSPERRE**
2. **AVTREKKEREN**
3. **HÅNDTAK**
4. **VERNEDEKSEL**
5. **SKRUE TIL FESTING AV KNIVEN**
6. **KNIV**
7. **FØRINGSSKINNE**
8. **SPINDELSPOR**
9. **SKJÆRELINJEMARKERING**

**Illustrert eller beskrevet tilbehør inngår delvis ikke i leveransen.**

## TEKNISKE DATA









**Type WX745 WX745.X (745 - beskrivelse av maskineriet, som er representant for beskæringsmekanismen)**









	<b>WX745 WX745.X *</b>
Merkespenning	20 V  Max. **
Hastighet uten belastning	300r/min
Maksimal beskæringsstyrke	6mm

Beskjæringsbladets diameter	38mm
Vekt (bare verktøy)	0.36Kg

\* X = 1-999, A-Z, M1-M9 er kun for forskjellige kunder, det er ingen sikkerhetsrelaterte endringer mellom disse modellene.

\*\* Spenning målt uten belastning. Innledende batterispenning når maksimalt 20 volt. Nominell spenning er 18 volt.

Kategori	Type	Kapasitet
20V Hub/ HubX	WA7160	Inngang: 20 V  10 A Max. Utgang: 20 V  10 A Max.
	WA7161	Inngang: 20 V  10 A Max. Utgang 1: 20 V  10 A Max. Utgang2: 5 V  2 A(USB port)
20V Batteri	WA3551	20 V  2.0Ah
	WA3014	20 V  4.0Ah
	WA3572***	20 V  5.0Ah

20V Lader	WA3760	Inngang: 100-240V~50/60Hz,12W Utgang : 20 V  0.4 A
	WA3860	Inngang: 100-240V~50/60Hz,50W Utgang : 14.4-20 V  2.0 A
	WA3869	Inngang: 100-240V~50/60Hz,50W Utgang 1 : 20 V  2.0 A Utgang 2 : 20 V  2.0 A
	WA3880	Inngang: 100-240V~50/60Hz,50W Utgang: 20 V  2.0 A
	WA3772	Inngang: 100-240V~50/60Hz,50W Utgang 1: 20 V  1.0 A Utgang 2: 20 V  1.0 A
	WA3883	Inngang: 100-240V~50/60Hz,100W Utgang 1: 20 V  2.0 A Utgang 2: 20 V  2.0 A

\*\*\* WA3572 skal kun fungere sammen med WA3760/  
WA3869/WA3860.

Vi anbefaler at du kjøper alt ekstrautstyr fra butikken der du kjøpte dette verktøyet. Henviser til tilbehørspakningen for videre detaljer. Butikkpersonalet kan også gi hjelp

og råd.

Verktøy i MakerX-serien og 20V Hub/HubX er spesialdesignet for å fungere sammen, så prøv ikke å bruke andre enheter.

## STØYINFORMASJON

---

Belastning lydtrykk	L <sub>pA</sub> = 75.1 dB(A)
---------------------	------------------------------

---

Belastning lydeffekt	L <sub>wA</sub> = 86.1 dB(A)
----------------------	------------------------------

---

K <sub>pA</sub> & K <sub>wA</sub>	3 dB(A)
-----------------------------------	---------

NOR

96

## Bruk hørselsvern.

---

## VIBRASJONSINFORMASJON

---

Totale vibrasjonsverdier satt i henhold til EN 62841:

Vibrasjonutsendingsverdi	a <sub>h</sub> = 1.896 m/s <sup>2</sup>
	Usikkerhet K = 1.5 m/s <sup>2</sup>

---

Den oppgitte totale vibrasjonsverdien og den oppgitte støytuppsverdien er målt i henhold til en standard testmetode og kan brukes for sammenligning av et verktøy med et annet.

Den oppgitte totale vibrasjonsverdien og den oppgitte støytuppsverdien kan også brukes i en innledende eksponeringsvurdering.



**ADVARSEL:** Vibrasjons- og støynivå under faktisk bruk av verktøyet kan avvike fra oppgitt verdi, avhengig av hvordan verktøyet brukes og hvilken type materiale det brukes på, se følgende eksempler og andre variasjoner for bruk av verktøyet:

Hvordan verktøyet brukes og hvilke materialer som kappes eller bores.

Verktøyet er i god stand og godt vedlikeholdt.

Bruk av riktig tilbehør for verktøyet, og sørg for at det er skarpt og i god stand.

Hvor stramt grepet på håndtakene er, og om det brukes antivibrasjonstilbehør.

Og at verktøyet blir brukt til det formålet det er tilsiktet i henhold til designet og disse instruksjonene.

**Dette verktøyet kan forårsake hånd-arm vibrasjonssyndrom, hvis det ikke brukes riktig.**



**ADVARSEL:** For å være nøyaktig, bør også et overslag over eksponeringsnivå under faktiske bruksforhold også tas med i betraktning i alle deler av driftssyklusen, slik som når verktøyet er skrudd av og når det går på tomgang, men ikke faktisk gjør jobben. Dette kan redusere eksponeringsnivået betraktelig over hele arbeidsperioden.

Minimere eksponeringsrisiko for vibrasjon og støy.



Bruk ALLTID skarpe meisler, drillere og blad. Vedlikehold verktøyet i henhold til disse instruksjonene og sørg for at det er godt smurt (der det er hensiktsmessig).

Invester i tilbehør for demping av vibrasjon og støy hvis verktøyet skal brukes regelmessig.

Planlegg arbeidstidplanen din slik at du sprer bruk av høyvibrasjonsverktøy utover flere dager.

## DRIFTSINSTRUKSER



**Merk:** Les nøye gjennom instruksjonsboka før du bruker verktøyet.

## FORMÅLSMESSIG BRUK

Maskinen er tiltenkt beskjæring av fleksible, myke materialer opp til seks mm i tykkelse, som som tepper, lær og tekstiler. Den kan også brukes til å skjære PVC og CD.

### Montering

Sammenkople beskjeringsbladet med navet. (Se figur A)



**ADVARSEL: Forsikre deg om at hastighetskontrollknappen på navet er i "Min"-posisjon før bruk. (Se figur B)**

### Bruk

1. Bekreft hastighetskontrollknappen er satt til "Min". Grip verktøyet i håndtaket. Trykk på på/av-bryteren

på navet. Bryteren er slått av for å forhindre tilfeldig startung. Trykk ned låseknappen, deretter avtrekkeren og slipp låseknappen. (Se figur C,D)

**Merk:** Rotasjonskutteren går med konstant antall omdreininger. Hastighetskontrollen virker ikke. Hastighetskontrollen er laget for å virke med andre MakerX-redskaper, som RotaryTool eller Vinkelkutteren.

**Merk:** Tynne materialer som stoff kan trekkes inn i elektroverktøyet og klemmes fast ved skjæring. Ikke trykk for sterkt ved slike materialer, slik at du fremdeles kan skjære godt. Hold dem i spenning ved skjæring og skjær langsomt. (Se figur E)

**Merk:** Den røde linjen på vernedekselet (skjærelinjemarkering anviser skjærelinjen til kniven). Deretter kan du føre elektroverktøyet nøyaktig langs skjærelinjen som er markert på materialet.

2. Slipp avtrekkeren og trykk av/på-knappen på navet for å skru av etter bruk.

3. Ved bytting av bladet:

- Må du sette inn en gjenstand (for eksempel en spiker eller binders) i spindelsporet for å låse det fast.
- Rotér bladskruetelleren mot klokka med en flat skrutrekker og fjern bladskruen.
- Skyv bladet bort fra vernet og fjern det.



- Skyv det nye bladet under vernet med skråkantene mot deg.
- Justér hullet i bladet med akslingen, sett skruen løselig på plass. Lås spindelen ved å plassere et objekt inn i spindelsporet. Rotér spindelen ved å plassere et objekt i spindelsporet. (Se Fig. F, G)

## VEDLIKEHOLD

### Fjern batteriet før det utføres noen form for justering, service eller vedlikehold.

Det er ingen brukernyttige deler i det elektriske verktøyet. Bruk aldri vann eller kjemiske rensemidler for å rense verktøyet. Tørk av med en tørr klut. Du må alltid lagre verktøyet på en tørr plass. Hold alltid motorens ventilasjonskanaler rene. Hold alle betjeningskontrollene fri for støv. Hvis du ser gnister i ventilasjonskanalene, er dette normalt og vil ikke skade verktøyet. Oppbevar tilbehørene på et tørt sted.

## MILJØVERTILTAK

 Avfall etter elektriske produkter må ikke legges sammen med  husholdningsavfall. Vennligst resirkuler avfallet der dette finnes. Undersøk hos de lokale myndighetene eller en detaljist for resirkuleringsråd.

## SAMSVARERKLÆRING

Vi,  
Positec Germany GmbH  
Grüner Weg 10, 50825 Cologne, Germany

På vegne av Positec erklær at produktet  
Beskrivelse **Batteridrevet kutteverktøy**  
**Type WX745 WX745.X (745 - beskrivelse av maskineriet, som er representant for beskæringsmekanismen)**

Funksjon **Beskjæring**

Samsvarer med følgende direktiver,  
**2006/42/EC , 2011/65/EU&(EU)2015/863, 2014/30/EU**

Standardene samsvarer med  
**EN 62841-1, EN 55014-1, EN 55014-2**



2021/05/06  
Allen Ding  
Visesjefsingeniør, Testing og Sertifisering  
Positec Technology (China) Co., Ltd  
18, Dongwang Road, Suzhou Industrial  
Park, Jiangsu 215123, P. R. China

## PRODUKTSÄKERHET

### GENERELLA SÄKERHETSVARNINGAR FÖR ELVERKTYG



**Varning: Läs alla säkerhetsföreskrifter, instruktioner, illustrationer och specifikationer som följer med detta elverktyg.**

Underlåtelse att följa instruktionerna nedan kan leda till elstöt, brand och/eller allvarlig skada.

#### **Spara alla varningar och instruktioner för framtida bruk.**

Termene "strömförande verktyg" i alla varningsmeddelande nedan avser ditt (sladdverktyg) strömförande verktyg eller batteridrivna (sladdlösa) strömförande verktyg.

#### **1) ARBETSOMRÅDET**

- a) Håll arbetsområdet rent och väl upplyst.** Skräpiga och mörka områden är skaderisker.
- b) Använd inte strömförande verktyg i explosiva miljöer, som nära brandfarliga vätskor, gaser eller damm.** Strömförande verktyg skapar gnistor som kan antända damm eller ångor.
- c) Håll barn och åskådare borta när du använder ett strömförande verktyg.** Distraktioner kan göra att du förlorar kontrollen.

#### **2) ELSÄKERHET**

- a) Stickkontaktarna till verktyget måste matcha eluttaget. Modifiera inte stickkontakten på något sätt. Använd inte adapterkontakter i samband med jordade strömförande verktyg.** Omodifierade stickkontakter och matchande eluttag minskar risken för elstöt.
- b) Undvik kroppskontakt med jordade ytor som rör, element, spisar och kylskåp.** Det finns en större risk för elstöt om din kropp är jordad.
- c) Exponera inte strömförande verktyg för regn eller fuktiga förhållanden. Kommer det in vatten i ett strömförande verktyg ökar det risken för elstöt.** bära, dra eller dra ut stickkontakten för det
- d) Missbruka inte sladden. Använd aldrig sladden för att strömförande verktyget. Håll sladden borta från hetta, olja, skarpa kanter eller rörliga delar.** Skadade eller tilltrasslade sladdar ökar risken för elstöt.
- e) När du använder ett strömförande verktyg utomhus använder du en förlängningssladd som lämpar sig för utomhus bruk.** Använder du en sladd för utomhus bruk reducerar du risken för elstöt.
- f) Om det inte går att undvika att driva ett elverktyg i en fuktig lokal, använd då en restströmsskyddad (RCD) strömtillförselanordning.** Användning av en RCD minskar risken för elektriska stöt.

### 3) PERSONLIG SÄKERHET

- a) **Var uppmärksam, håll ögonen på vad du gör och använd sunt förnuft när du använder ett strömförande verktyg. Använd inte ett strömförande verktyg när du är trött eller påverkad av droger, alkohol eller läkemedel.** En kort stund av ouppmärksamhet med strömförande verktyg kan resultera i allvarliga personskador.
- b) **Använd säker utrustning. Använd alltid skyddsglasögon.** Säkerhetsutrustning som munskydd, halkfria skor, skyddshjälm eller hörselskydd som används när det behövs kommer att reducera personskador.
- c) **Förhindra ofrivillig start. Se till att kontakten är i off-läge innan du ansluter till strömkälla och/eller batterienhet, tar upp eller bär med dig verktyget.** Bär du strömförande verktyg med fingret på kontakten eller sätter i stickkontakten i elluttaget när kontakten är i PÅ-läge utgör det en skaderisk.
- d) **Ta bort alla skiftnycklar eller skruvnycklar innan du sätter på det strömförande verktyget.** En skift - eller skruvnyckel som lämnas kvar på en roterande del på ett strömförande verktyg kan orsaka personskador.
- e) **Sträck dig inte för långt. Bibehåll alltid fotfästet och balansen.** Detta gör att du kan kontrollera verktyget bättre i oväntade situationer.

- f) **Klä dig rätt. Använd inte löst sittande kläder eller smycken. Håll ditt hår och dina kläder borta från rörliga delar.** Lösa kläder, smycket eller långt hår kan snärjas in i rörliga delar.
- g) **Om det på enheterna finns anslutning för dammsug och dammuppsamling ser du till att de är anslutna och används korrekt.** Använder du dessa anordningar reducerar det dammrelaterade faror.
- h) **Låt inte förtrogenhet, tack vare frekvent användning av verktyget, lura dig att känna dig för trygg med det och därmed ignorera säkerhetsföreskrifterna.** En vårdslös handling kan orsaka allvarlig skada inom loppet av en sekund.
- ### 4) ANVÄNDNING OCH UNDERHÅLL AV STRÖMFÖRANDE VERKTYG
- a) **Forcera inte det strömförande verktyget. Använd korrekt verktyg för arbetet.** Det korrekta verktyget kommer att göra jobbet bättre och säkrare med den hastighet den tillverkats för.
- b) **Använd inte verktyget om kontakten inte sätter på eller stänger av det.** Alla strömförande verktyg som inte kan kontrolleras med kontakten är farliga och måste repareras.
- c) **Koppla bort kontakten från strömkällan och/eller ta bort batterierna, om de är löstagbara, från elverktyget, innan du utför några justeringar, ändrar i tillbehören eller**

**magasinerar elverktygen.** Sådana förebyggande säkerhetsåtgärder reducerar risken för att du startar verktyget oavsiktligt.

- d) Förvara verktyget som inte används utom räckhåll för barn och låt inte någon person använda verktyget som inte känner till verktyget eller dessa anvisningar.** Strömförande verktyg är farliga i händerna på utbildade användare.
- e) Håll koll på elverktyget och tillbehören. Kontrollera inriktningen eller fästet för rörliga delar, defekta delar och alla andra saker som kan påverka användningen av elverktyget. Om den skadats måste elverktyget repareras före användning.** Många olyckor orsakas av felaktigt underhållna elverktyg.
- f) Håll sågverktyget skarpa och rena.** Korrekt underhållna skärverktyg med skarpa egg kommer inte att köra fast lika ofta och är enklare att kontrollera.
- g) Använd elverktyget, tillbehören och verktygsbitsen etc. i enlighet med dessa anvisningar och på det sätt som avsetts för varje typ av elverktyg. Ha också i åtanke arbetsförhållandena och arbetet som skall utföras.** Använder du elverktyg för åtgärder som skiljer sig det avsedda arbetet kan det resultera i riskfyllda situationer.
- h) Håll handtag och greppytor torra, rena och fria från olja och fett.** Hala handtag och greppytor ger

inte säker hantering och kontroll över verktyget i oväntade situationer.

## **5) ANVÄNDNING OCH SKÖTSEL AV SLADDLÖSA VERKTYG**

- a) Ladda bara med den laddare som tillverkaren anger.** En laddare som passar en typ av batteripaket kan medföra en risk för brand när den används till ett annat batteripaket.
- b) Använd elverktyg bara tillsammans med det särskilt konstruerade batteripaketet.** Användning av andra batteripaket kan medföra en risk för personskador och brand.
- c) När batteripaketet inte används ska det hållas borta från metallföremål som gem, mynt, nycklar, skruvar och andra små metallföremål som kan skapa kontakt mellan batteripaketets poler och kortsluta det.** En kortslutning kan orsaka brännskador och brand.
- d) Under olyckliga omständigheter kan vätska komma ur batteriet. Undvik kontakt.** Om den kommer i kontakt med huden, skölj med vatten. Om den kommer i kontakt med ögonen, skölj rikligt med vatten och sök läkarhjälp. Vätska som kommer ut ur batteriet kan orsaka irritation eller brännskador.
- e) Använd inte ett batteripack eller verktyg som skadats eller modifierats.** Skadade eller modifierade batterier kan uppvisa förväntade beteende som kan leda till brand, explosion eller

skada.

- f) Utsätt inte batteripack eller verktyg för eld eller höga temperaturer.** Eld eller temperaturer som överstiger 130°C kan orsaka explosioner.
- g) Följ alla laddningsinstruktioner och ladda inte batteripacket eller verktyget utanför temperaturintervallen som anges i instruktionerna.** Felaktig laddning eller laddning i temperaturer utanför det angivna temperaturintervallen kan skada batteriet eller öka brandrisken.

## 6) UNDERHÅLL

- a) Låt ditt elverktyg underhållas av en kvalificerad reparatör som bara använder äkta reservdelar.** Det kommer att garantera att elverktygets säkerhet bibehålls.
- b) Försök aldrig reparera skadade batteripack.** Batteripack får endast underhållas av tillverkaren eller behöriga servicetekniker.

## SÄKERHETSFÖRESKRIFTER FÖR BATTERIET

- a) Ta inte isär batteriet, öppna inte heller batteriet eller sära på battericeller.**
- b) Kortslut inte batteriet. Förvara inte batteriet på ett slarvigt sätt i en låda där det kan kortsutas eller skadas av ledande material.** När batteriet inte används, håll det borta från metallobjekt, såsom pappersgem, pengar, nycklar,

naglar, skruvar eller andra små metallobjekt som kan leda ström från en terminal till en annan. Om batteriterminalerna kortsluter varandra kan de förorsaka brandrisk.

- c) Exponera inte batteriet för eld eller värme. Undvik förvaring i direkt solljus.**
- d) Utsätt inte batteriet för mekanisk chock.**
- e) Om batteriet läcker, låt inte vätskan komma i kontakt med hud eller ögon. Om så ändå skulle hända, skölj med mycket vatten och sök läkarhjälp.**
- f) Håll batteriet rent och torrt.**
- g) Torka av batteriet om det blir smutsigt med en torr, ren trasa.**
- h) Batteriet måste laddas före användning. Använd den här bruksanvisningen för att ladda batteriet korrekt.**
- i) Låt inte batteriet stå på laddning när det inte används.**
- j) Efter lång tids användning kan det bli nödvändigt att ladda och ladda ur batteriet många gånger för att nå maximal prestanda.**
- k) Ladda endast med laddare av varumärket Worx. Använd ingen annan laddare än den som specifikt ska användas med det här batteriet.**
- l) Använd inte ett batteri som inte är avsett för användning med det här verktyget.**
- m) Håll batteriet borta från barn.**
- n) Behåll den ursprungliga bruksanvisningen för framtida användning.**

- o) Plocka ur batteriet från verktyget då det inte används.**
- p) Kassera batteriet på rätt sätt.**
- q) Blanda inte celler från olika tillverkning, kapacitet, storlek eller typ inom en enhet.**
- r) Håll batteriet borta från mikrovågor och högt tryck.**

## SYMBOLER

	För att minska risken för skador måste användaren läsa bruksanvisningen.
	Varning
	Använd hörselskydd.
	Använd skyddsglasögon.
	Använd skyddsmask mot damm.
	Använd skyddshandskar.
	Får ej uppeldas

	Batterierna kan komma in i vattnets kretslopp om de inte kasseras korrekt och detta kan vara skadligt för EKO-systemet. Kasta inte batterier i de vanliga osorterade hushållssoporna.
 Li-Ion	Li-Ion-batteri Denna product har märkts med en symbol för sopsortering för alla batterisatser. De kommer då att återvinnas och plockas isär för att minska påverkan på miljön. Batterisatser kan vara skadliga för miljön och för människors hälsa då de innehåller farliga substanser.
	Uttjänade elektriska maskiner får inte kasseras som hushållsavfall. Använd återvinningsfaciliteter om det finns tillgängligt. Kontrollera med din återförsäljare eller vilka lokala föreskrifter som föreligger.

## KOMPONENTER

### 1. INKOPPLINGSSPÄRR

### 2. AVTRYCKARE

### 3. HANDTAG

### 4. KLINGSKYDD

### 5. SKRUV FÖR KNIVENS INFÄSTNING

### 6. KNIV

### 7. STYRSKENA

### 8. SPINDELSKÅRA

### sv 9. SNITTLINJEMARKERING

104 **Avbildat eller beskrivet tillbehör ingår delvis inte i leveransomfånget.**

## TEKNISK INFORMATION









**Typ WX745 WX745.X (745 - beteckning av maskiner, representativt för skärmaskin)**

	<b>WX745 WX745.X *</b>
Spänning	20 V  Max. **
Hastighet utan belastning	300r/min
Max skärstyrka	6mm
Skärbladets diameter	38mm

Maskinens vikt (Naken verktyg)	0.36Kg
--------------------------------	--------

\* X = 1-999, A-Z, M1-M9 är endast för olika kunder, det finns inga säkerhetsrelaterade förändringar mellan dessa modeller.

\*\* Spänning uppmätt utan belastning. Initial batterispänning är max. 20 V. Nominell spänning är 18 V.

Kategori	Typ	Kapacitet
20V Hub/ HubX	WA7160	Inmatning: 20 V  10 A Max. Utgång: 20 V  10 A Max.
	WA7161	Inmatning: 20 V  10 A Max. Utgång 1: 20 V  10 A Max. Utgång 2: 5 V  2 A (USB port)
20V Batteripaket	WA3551	20 V  2.0Ah
	WA3014	20 V  4.0Ah
	WA3572***	20 V  5.0Ah



20V Laddning	WA3760	Inmatning: 100-240V~50/60Hz,12W Utgång : 20 V $\overline{\text{---}}$ 0.4 A
	WA3860	Inmatning: 100-240V~50/60Hz,50W Utgång : 14.4-20 V $\overline{\text{---}}$ 2.0 A
	WA3869	Inmatning: 100-240V~50/60Hz,50W Utgång 1 : 20 V $\overline{\text{---}}$ 2.0 A Utgång 2 : 20 V $\overline{\text{---}}$ 2.0 A
	WA3880	Inmatning: 100-240V~50/60Hz,50W Utgång: 20 V $\overline{\text{---}}$ 2.0 A
	WA3772	Inmatning: 100-240V~50/60Hz,50W Utgång 1: 20 V $\overline{\text{---}}$ 1.0 A Utgång 2: 20 V $\overline{\text{---}}$ 1.0 A
	WA3883	Inmatning: 100-240V~50/60Hz,100W Utgång 1: 20 V $\overline{\text{---}}$ 2.0 A Utgång 2: 20 V $\overline{\text{---}}$ 2.0 A

\*\*\* WA3572 fungerar endast med WA3760/WA3869/  
WA3860.

Vi rekommenderar att du köper tillbehör från butiken där verktygen säljs. Se tillbehörspaketet för mer information.

Butikspersonal kan hjälpa dig och ge dig råd. MakerX-serieverktyg och 20V Hub/HubX är speciellt utformade för att arbeta tillsammans, så undvik att använda andra enheter.

## BULLERINFORMATION

Ett uppmätt ljudtryck  $L_{pA} = 75.1 \text{ dB(A)}$

En uppmätt ljudstyrka  $L_{wA} = 86.1 \text{ dB(A)}$

$K_{pA} \& K_{wA} = 3 \text{ dB(A)}$

Använd hörselskydd.

SV

105

## VIBRATIONSinFORMATION

Vibrationernas totalvärden (triax vektorsumma) är fastställda enligt EN 62841:

Vibrationsemissionsvärde:

$$a_h = 1.896 \text{ m/s}^2$$

$$\text{Osäkerhet } K = 1.5 \text{ m/s}^2$$

Det angivna totala vibrationsvärdet och det angivna bullervärdet har uppmätts i enlighet med en standardtestmetod och kan användas för att jämföra ett verktyg med ett annat.

Det angivna totala vibrationsvärdet och det angivna bullervärdet kan också användas i en preliminär exponeringsbedömning.

 **WARNING:** Vibrationer och buller vid användning av elverktyget kan skilja sig från det angivna värdet beroende på vilket sätt verktyget används på, särskilt vilken typ av arbetsstycke som bearbetas beroende på följande exempel och andra varianter på hur verktyget används:

Hur verktyget används och materialet som skärs eller borrar.

Verktyget är i bra skick och bra underhållet.

**SV** Användning av korrekt tillbehör för verktyget och säkerställ att de är skarpa och i bra skick.

**106** Åtdragningsgraden av greppet på handtagen och om några antivibrations- och bullertillbehör används. Och att verktyget används såsom avsett enligt dess konstruktion och dessa instruktioner.

**Detta verktyg kan orsaka hand-arm vibrationssyndrom om det används på felaktigt sätt.**

 **WARNING:** För att vara korrekt bör en beräkning av exponeringsnivån under verkliga förhållanden vid användning också tas med för alla delar av hanteringscykeln såsom tiden när verktyget är avstängt och när det körs på tomgång utan att utföra något arbete. Detta kan betydligt minska

exponeringsnivån över den totala arbetsperioden. Hjälプ för att minimera din exponering för vibrationer och buller.

Använd ALLTID skarpa mejslar, borrar och blad.

Underhåll verktyget i enlighet med dessa instruktioner och håll det välsmort (där så behövs).

Om verktyget ska användas regelbundet investera då i antivibrations- och bullertillbehör.

Planera ditt arbetsschema för att sprida ut användning av kraftigt vibrerande verktyg över flera dagar.

## BRUKSANVISNING



**OBS:** Innan du använder verktyget, läs noga igenom bruksanvisningen.

## ÄNDAMÅLSENLIG ANVÄNDNING

Maskinen är avsedd för skärning av flexibla, mjuka material med en tjocklek på upp till 6 mm, som matta, läder och tyger. Den kan också vara avsedd för skärning av PVC och CD.

## Montering

Anslut skärmaskinen och navet. (Se A)



**WARNING:** Innan användning, säkerställ att knappen för hastighetskontroll på navet är i "Minsta" läget.

## (Se B)

### Drift

1. Bekräfta att hastighetsknappen är inställd på "Minsta". Ta tag i verktyget med greppet. Tryck på av/på-knappen på navet. Din knapp låses för att hindra att den startas oavsiktligt. Tryck in knappen lås upp, aktivera och släpp sedan upp låsknappen. (Se C,D)

**Notera:** Den roterande skäraren arbetar vid konstant varvtal. Knappen för hastighetskontroll fungerar inte. Hastighetskontrollen är utformad för att fungera med andra MakerX-verktyg, t.ex. roterande verktyg eller vinkelslip.

**Notera:** Tunt material såsom tyg kan vid klippning dras in och fastna i elverket. Klipp därför inte med för högt tryck. Håll materialet stramt och klipp långsamt. (Se E)

**Notera:** Den röda linjen på skyddskåpan (snittlinjemarkering) visar knivens snittlinje .Du kan nu styra elverket exakt längs den utmärkta snittlinjen på materialet.

2. Släpp avtryckaren och tryck på/av-strömbrytaren på navet för att stänga av efter användning.

3. Vid byte av bladet:

- Måste du föra in ett föremål (för exempel en spiker

eller binders) i spindelskåran för att låsa den på plats.

- Vrid bladets skruv moturs med en spårskruvmejsel och plocka bort bladskruven.
- Skjut bladet bort från skyddet och plocka bort bladet.
- Skjut in det nya bladet under skyddet med avfasade kanter mot dig.
- Rikta in hålet i bladet mot hålet i bladskafet. Skruva sedan tillbaka den skruven lite lätt. Lås spindeln genom att placera ett föremål i spindelspåret. Vrida medurs, dra åt skruven ordentligt. (Se Figur F,G)

## UNDERHÅLL

### Avlägsna batteripaketet från verktyget innan du utför någon typ av justering, service eller underhåll.

Det finns inga delar som kan repareras av användaren i verktyget. Använd aldrig vatten eller kemiska medel för att rengöra verktyget. Torka rent med en torr trasa. Förvara alltid verktyget på en torr plats. Håll motorns ventileringsöppningar rena. Håll alla arbetskontroller fria från damm. Ser du gnistor i ventileringsöppningarna, är det normalt och kommer inte att skada till verktyg. Förvara tillbehören på en torr plats.

## MILJÖSKYDD

 Uttjänade elektriska produkter får inte kasseras som hushållsavfall. Återanvänd där det finns anläggningar för det. Kontakta dina lokala myndigheter eller återförsäljare för återvinningsråd.

## DEKLARATION OM ÖVERENSSTÄMMELSE

We,  
Positec Germany GmbH  
Grüner Weg 10, 50825 Cologne, Germany

På Positecs vägnar förklara att produkten  
Beskrivning **Batteridrivna skärmaskin**  
**Typ WX745 WX745.X (745 - beteckning av maskiner, representativt för skärmaskin)**  
Funktion **Skära**

uppfyller följande direktiv,  
**2006/42/EC , 2011/65/EU&(EU)2015/863, 2014/30/EU**

Standarder överensstämmer med:  
**EN 62841-1, EN 55014-1, EN 55014-2**



2021/05/06  
Allen Ding  
Vice chefsingenjör, tester och certifiering  
Positec Technology (China) Co., Ltd  
18, Dongwang Road, Suzhou Industrial  
Park, Jiangsu 215123, P. R. China

sv

108

## **BEZPIECZEŃSTWO PRODUKTU OGÓLNE OSTRZEŻENIA DOTYCZĄCE BEZPIECZEŃSTWA PODCZAS PRACY Z ELEKTRONARZĘDZIAMI**



**OSTRZEŻENIE** Przeczytaj wszystkie ostrzeżenia, instrukcje, ilustracje i specyfikacje dostarczone z elektronarzędziem.

Niestosowanie się do podanych wskazówek może spowodować porażenie prądem, pożar i / lub ciężkie obrażenia ciała.

**Należy dobrze przechowywać te przepisy.**

Użyte w dalszej części pojęcie „elektonarzędzie” odnosi się do elektronarzędzi napędzanych prądem (z kablem zasilającym) i do elektronarzędzi napędzanych akumulatorami (bez kabla zasilającego).

### **1) MIEJSCE PRACY**

- a) Miejsce pracy należy utrzymywać w czystości i dobrze oświetlone.** Nieporządek i nie oświetlane zakreśy pracy mogą doprowadzić do wypadków.
- b) Nie należy pracować tym narzędziem w otoczeniu zagrożonym wybuchem, w którym znajdują się np. łatwopalne ciecze, gazy lub pyły.** Elektronarzędzia wywołują iskry, które mogą podpalić ten pył lub parę.
- c) Elektronarzędzie trzymać podczas pracy z daleka od dzieci i innych osób.** Przy odwróceniu uwagi można stracić kontrolę nad narzędziem.

### **2) BEZPIECZEŃSTWO ELEKTRYCZNE**

- a) Wtyczka urządzenia musi pasować do gniazda. Nie wolno zmieniać wtyczki w jakikolwiek sposób. Nie należy używać wtyczek adapterowych razem z uziemionymi narzędziami.** Niezmienione wtyczki i pasujące gniazda zmniejszają ryzyko porażenia prądem.
- b) Należy unikać kontaktu z uziemionymi powierzchniami jak rury, grzejniki, piece i lodówki.** Istnieje zwiększone ryzyko porażenia prądem, gdy Państwa ciało jest uziemione.
- c) Urządzenie natęży trzymać zabezpieczone przed deszczem i wilgocią.** Wniknięcie wody do elektronarzędzia podwyższa ryzyko porażenia prądem.
- d) Nigdy nie należy używać kabla do innych czynności. Nigdy nie używać kabla do noszenia urządzenia za kabel, zawieszenia lub do wyciągania wtyczki z gniazda. Kabel należy trzymać z daleka od wysokich temperatur, oleju; ostrych krawędzi lub ruchomych części urządzenia.** Uszkodzone lub poplątane kable zwiększają ryzyko porażenia prądem.
- e) W przypadku, że elektronarzędziem pracuje się na świeżym powietrzu należy używać kabla przedłużającego, który dopuszczony jest do używania na zewnątrz.** Użycie dopuszczonego do używania na zewnątrz kabla przedłużającego zmniejsza ryzyko porażenia prądem.
- f) Jeśli nie można uniknąć posługiwania się elektronarzędziem w miejscu o dużej wilgotności należy użyć zabezpieczonego zasilacza domowego**

(RCD). Stosowanie RCD zmniejsza ryzyko porażenia prądem elektrycznym.

### 3) BEZPIECZEŃSTWO OSÓB

a) **Należy być uważnym, zważać na to co się robi i pracę elektronarzędziem rozpoczynać z rozsądkiem. Nie należy używać urządzenia gdy jest się zmęczonym lub pod wpływem narkotyków, alkoholu lub lekarstw.** Moment nieuwagi przy użyciu urządzenia może doprowadzić do poważnych obrażeń ciała.

b) **Należy nosić osobiste wyposażenie ochronne i zawsze okulary ochronne.** Noszenie osobistego wyposażenia ochronnego jak maska przeciwpyłowa, nie ślizgające się buty robocze, hełm ochronny lub ochrona słuchu, w zależności od rodzaju i użycia elektronarzędzia zmniejsza ryzyko obrażeń ciała.

c) **Należy zapobiec przypadkowemu uruchomieniu. Przed podłączeniem do sieci zasilającej i/lub zestawu baterii, podniesieniem urządzenia i przenoszeniem urządzenia należy sprawdzić, czy przełącznik znajduje się w pozycji wyłączenia.** W przypadku, że przy noszeniu urządzenia trzyma się palec na włączniku/wyłączniku lub włączone urządzenie podłączone zostanie do prądu, to może to doprowadzić do wypadków.

d) **Zanim urządzenie zostanie włączone należy usunąć narzędzia nastawcze lub klucze.** Narzędzie lub klucz, które znajdują się w ruchomych częściach urządzenia mogą doprowadzić do obrażeń ciała.

e) **Nie należy przeceniać swoich możliwości.**

**Należy dbać o bezpieczną pozycję pracy i zawsze utrzymywać równowagę.** Przez to możliwa jest lepsza kontrola urządzenia w nieprzewidzianych sytuacjach.

- f) **Należy nosić odpowiednie ubranie. Nie natężyć nosić luźnego ubrania lub biżuterii.** Wstrzegaj się kontaktu włosów, części odzieży lub rękawic ochronnych z ruchomymi częściami urządzenia.
- g) **W przypadku, że możliwe jest zamontowanie urządzeń odsysających lub podchwytyjących należy upewnić się, czy są one właściwie podłączone i prawidłowo użyte.** Użycie tych urządzeń zmniejsza zagrożenie spowodowane pyłami.
- h) **Częste używanie urządzenia i rutyna może osłabić twoją uwagę i być przyczyną niedotrzymywania zasad bezpieczeństwa.** Nieuważne działanie może spowodować poważne szkody w ułamku sekundy.

### 4) STARANNE OBCOWANIE ORAZ UŻYCIE ELEKTRONARZĘDZI

- a) **Nie należy przeciążać urządzenia. Do pracy używać należy elektronarzędzia, które jest do tego przewidziane.** Odpowiednim narzędziem pracuje się lepiej i bezpieczniej w podanym zakresie sprawności.
- b) **Nie należy używać elektronarzędzia, którego włącznik/wyłącznik jest uszkodzony.** Elektronarzędzie, którego nie można włączyć lub wyłączyć jest niebezpieczne i musi zostać naprawione.
- c) **Przed przystąpieniem do wykonywania jakichkolwiek regulacji, ustawień wymiany**

**osprzętu lub składowania urządzenia należy odłączyć wtyczkę od źródła zasilania i/lub wyjąć akumulator.** Ten środek ostrożności zapobiega niezamierzonemu włączeniu się urządzenia.

- d) Nie używane elektronarzędzia należy przechowywać poza zasięgiem dzieci. Nie należy dać narzędzia do użytku osobom, które jego nie znają lub nie przeczytały tych przepisów.** Używane przez niedoświadczone osoby elektronarzędzia są niebezpieczne.
- e) Dotrzymuj regularnego wykonywani konserwacji urządzenia i osprzętu. Należy kontrolować, czy ruchome części urządzenia funkcjonują bez zarzutu i nie są zablokowane, czy części nie są pęknięte lub uszkodzone, co mogłoby mieć wpływ na prawidłowe funkcjonowanie urządzenia. Uszkodzone części należy przed użyciem urządzenia oddać do naprawy.** Wiele wypadków spowodowanych jest przez niewłaściwą konserwację elektronarzędzi.
- f) Narzędzia tnące należy utrzymywać ostre i czyste.** Starannie pielęgnowane narzędzia tnące z ostrymi krawędziami tnącymi zablokują się rzadziej i łatwiej się je prowadzi.
- g) Elektronarzędzia, osprzęt, narzędzia itd. należy używać odpowiednio do tych przepisów i tak, jak jest to przewidziane dla tego specjalnego typu urządzenia. Uwzględnić należy przy tym warunki pracy i czynność do wykonania.** Użycie elektronarzędzi do innych niż przewidziane prace może

doprowadzić do niebezpiecznych sytuacji.

- h) Uchwyty oraz powierzchnie elementów obsługi urządzenia utrzymywać suche, czyste, bez oleju i smaru.** Śliskie uchwyty oraz inne powierzchnie stanowią przeszkodę w bezpiecznej obsłudze i kontroli nad narzędziem w nieoczekiwanych sytuacjach.
- 5) STARANNE UŻYTKOWANIE ELEKTRONARZĘDZI NAPĘDZANYCH AKUMULATORAMI**
- a) Akumulatory należy ładować tylko w ładowarkach, które polecił producent.** Dla ładowarki, która nadaje się do ładowania określonych akumulatorów istnieje niebezpieczeństwo pożaru, gdy użyte zostaną inne akumulatory.
- b) Do elektronarzędzi należy używać jedynie przewidzianych do tego akumulatorów.** Użycie innych akumulatorów może doprowadzić do obrażeń ciała i niebezpieczeństwa pożaru.
- c) Nie używany akumulator należy trzymać z daleka od spinaczy, monet, kluczy, gwoździ, śrub lub innych małych przedmiotów metalowych, które mogłyby spowodować zmostkowanie kontaktów.** Zwarcie pomiędzy kontaktami akumulatora może spowodować oparzenia lub pożar.
- d) Przy niewłaściwym użyciu możliwe jest wydostanie się cieczy z akumulatora. Należy unikać kontaktu z nią. Przy przypadkowym kontakcie splukać wodą.** W przypadku, że ciecz dostała się do oczu należy dodatkowo skonsultować się z lekarzem. Ciecz akumulatorowa może doprowadzić do

podrażnienia skóry lub oparzeń,

**e) Zabrania się używania uszkodzonego lub zmodyfikowanego akumulatora lub urządzenia.**

Uszkodzone lub zmodyfikowane akumulatory mogą działać w nieoczekiwany sposób wywołując pożar, eksplozję lub zagrożenie zranienia osób.

**f) Zabrania się wystawiania akumulatora lub urządzenia na działanie ognia lub podwyższonej temperatury.**

Działanie ognia lub temperatury przekraczającej 130 °C może spowodować eksplozję.

**g) Kierować się instrukcjami dotyczącymi sposobu ładowania, nie wystawiać akumulatora na działanie temperatury poza zakresem podanym w instrukcji obsługi.**

Niewłaściwy sposób ładowania akumulatora lub działanie temperatury poza zakresem podanym w instrukcji, może być przyczyną uszkodzenia akumulatora lub nastanie podwyższonego ryzyka wybuchu pożaru.

**6) SERWIS**

**a) Naprawę urządzenia należy zlecić jedynie wykwalifikowanemu fachowcowi i przy użyciu oryginalnych części zamiennych.**

To gwarantuje, że bezpieczeństwo urządzenia zostanie zachowane.

**b) Zabrania się dokonywania naprawy uszkodzonego akumulatora.** Naprawę akumulatora może wykonywać wyłącznie producent lub autoryzowany punkt serwisowy.

**INSTRUKCJA BEZPIECZEŃSTWA DOTYCZĄCA MODUŁU AKUMULATORA**

**a) Nie demontuj, nie otwieraj lub nie niszczyć ogniw pomocniczych lub modułu akumulatora.**

**b) Nie zwieraj ogniwa lub modułu akumulatora. Nie przechowuj ogniw lub modułu akumulatora w sposób bezładny w pudle lub szufladzie, gdzie mogą się wzajemnie zewrzeć lub ulec zwarcia przez inne metalowe przedmioty.**

Nie używany akumulator należy trzymać z daleka od spinaczy, monet, kluczy, gwoździ, śrub lub innych małych przedmiotów metalowych, które mogłyby spowodować zmostkowanie kontaktów. Zwarcie pomiędzy kontaktami akumulatora może spowodować oparzenia lub pożar.

**c) Nie narażaj ogniw lub modułu akumulatora na działanie ciepła lub ognia. Unikaj składowania w miejscach pod bezpośrednim działaniem światła słonecznego.**

**d) Nie narażaj ogniw lub modułu akumulatora na uderzenia mechaniczne.**

**e) W razie wycieku z ogniwa, nie dopuść, aby płyn zetknął się ze skórą lub dostał się do oczu. Jeśli już nastąpił kontakt z płynem, przemyj skażoną powierzchnię dużą ilością wody i zwróć się o pomoc medyczną.**







**f) Utrzymuj ogniwa i moduł akumulatora w czystości i w stanie suchym.**



- g) Jeśli zaciski ogniwa lub akumulatora zostały zanieczyszczone, oczyść je czystą i suchą szmatką.**
- h) Ogniwa pomocnicze i moduł akumulatora należy przed użyciem naładować. Zawsze używaj właściwej ładowarki i przestrzegaj instrukcji ładowania zawartej w instrukcji obsługi dostarczonej przez producenta urządzenia.**
- i) Nie pozostawiaj modułu akumulatora na długie ładowanie, jeśli go nie używasz.**
- j) Po dłuższym okresie składowania może być niezbędne kilkukrotne naładowanie i rozładowanie ogniw lub modułu akumulatora, aby uzyskać optymalną wydajność.**
- k) Akumulatory należy ładować tylko w ładowarkach, które poleci producent Worx.**
- l) Nie używaj ogniwa lub modułu akumulatora nie przeznaczonego do pracy z danym urządzeniem.**
- m) Trzymaj ogniwa i moduł akumulatora poza zasięgiem dzieci.**
- n) Zachowaj oryginalne instrukcje produktu do wglądu.**
- o) Kiedy to możliwe, wyjmuj moduł akumulatora, jeśli urządzenia się nie używa.**
- p) Zużyte ogniwa i akumulatory utylizuj zgodnie z zasadami gospodarki odpadami.**
- q) Nie używaj w urządzeniu ogniw różnych**

- producentów, pojemności i wymiarów.**
- r) Akumulatora nie należy zbliżać do źródeł promieniowania mikrofalowego ani narażać na wysokie ciśnienie.**

#### SYMBOLE

	Aby zmniejszyć niebezpieczeństwo odniesienia obrażeń, użytkownik powinien przeczytać podręcznik z instrukcjami.
	Ostrzeżenie
	Używać ochrony słuchu.
	Używać ochrony wzroku.
	Używać maski przeciwpyłowej.
	Stosować rękawice ochronne.
	Nie wrzucać do ognia.



Nieprawidłowo utylizowane baterie mogą dostać się do obiegu wodnego, co jest groźne dla ekosystemu. Nie wyrzucaj baterii wraz z niesortowanymi odpadami miejskimi.



Bateria litowo-jonowa. Ten produkt oznaczono symbolem „segregacji odpadów” dla zużytych baterii i akumulatorów. Umożliwia to jego recykling i demontaż, które zmniejszają negatywny wpływ na środowisko. Pakiety akumulatorów są niebezpieczne dla środowiska i dla ludzkiego życia, gdyż zawierają niebezpieczne substancje.



Odpady wyrobów elektrycznych nie powinny być wyrzucane razem z odpadami gospodarstwa domowego. Należy korzystać z recyklingu, jeśli istnieje odpowiednia infrastruktura. Porady dotyczące recyklingu można uzyskać u władz lokalnych lub sprzedawcy detalicznego.

PL

114

## LISTA KOMPONENTÓW

**1. PRZYCISK BLOKOWANIA**

**2. SPUST**

**3. UCHWYT**

**4. OSŁONA KLINGI**

**5. ŚRUBA KLINGI**

**6. KLINGA**

**7. KRAWĘDŹ PROWADNICY**

**8. SZCZELINA WRZECIONA**

**9. ZNAK LINII CIĘCIA**

**Nie wszystkie pokazane na ilustracji akcesoria są dostarczane standardowo.**

## DANE TECHNICZNE

**Typ WX745 WX745.X (745 - oznaczenie maszyny, reprezentuje nóż)**













	<b>WX745 WX745.X *</b>
Napięcie	20 V  Max. **
Prędkość znamionowa bez obciążenia	300r/min

Max siła cięcia	6mm
Średnica klingi tnącej	38mm
Masa urządzenia(Gołe narzędzie)	0.36Kg

\* X = 1-999, A-Z, M1-M9 są tylko dla różnych klientów, nie ma żadnych zmian związanych z bezpieczeństwem między tymi modelami.

\*\* Napięcie mierzone bez obciążenia. Początkowe napięcie akumulatora osiąga maksymalną wartość 20 V. Napięcie nominalne wynosi 18 V.

Kategoria	Rodzaj	Pojemność
20V Hub/ HubX	WA7160	Wpisz: 20 V  10 A Max. Wyjście: 20 V  10 A Max.
	WA7161	Wpisz: 20 V  10 A Max. Wyjście 1: 20 V  10 A Max. Wyjście 2: 5 V  2 A (USB port)

20V Akumu- lator	WA3551	20 V  2.0Ah
	WA3014	20 V  4.0Ah
	WA3572***	20 V  5.0Ah
20V Ładowarki	WA3760	Wpisz: 100-240V~50/60Hz,12W Wyjście : 20 V  0.4 A
	WA3860	Wpisz: 100-240V~50/60Hz,50W Wyjście: 14.4-20 V  2.0 A
	WA3869	Wpisz: 100-240V~50/60Hz,50W Wyjście 1 : 20 V  2.0 A Wyjście 2 : 20 V  2.0 A
	WA3880	Wpisz: 100-240V~50/60Hz,50W Wyjście: 20 V  2.0 A
	WA3772	Wpisz: 100-240V~50/60Hz,50W Wyjście 1: 20 V  1.0 A Wyjście 2: 20 V  1.0 A
WA3883	Wpisz: 100-240V~50/60Hz,100W Wyjście 1: 20 V  2.0 A Wyjście 2: 20 V  2.0 A	

\*\*\* WA3572 powinien działać tylko z WA3760/WA3869/WA3860.

Zalecamy zakup akcesoriów w sklepie, w którym sprzedawane są narzędzia. Aby uzyskać więcej informacji, zobacz pakiet akcesoriów. Personel sklepu może ci pomóc i doradzić.

Narzędzia serii MakerX i 20V Hub/HubX zaprojektowano z myślą o ich współpracy, zatem nie należy podejmować prób podłączania innych urządzeń.

## DANE DOTYCZĄCE HAŁASU

PL

116 Ważone ciśnienie akustyczne  $L_{pA} = 75.1 \text{ dB(A)}$

Ważona moc akustyczna  $L_{wA} = 86.1 \text{ dB(A)}$

$K_{pA}$  &  $K_{wA}$  3 dB(A)

Używać ochrony słuchu.

## INFORMACJE DOTYCZĄCE DRGAŃ

Łączna wartość drgań (suma wektora triax) określona według normy EN 62841:

Wartość przenoszenia wibracji:	$a_n = 1.896 \text{ m/s}^2$
	Niepewność $K = 1.5 \text{ m/s}^2$

Deklarowana wartość całkowita drgań oraz deklarowanych wartości emisji hałasu zostały zmierzone zgodnie ze standardową metodą wykonywania badań i mogą być stosowane do porównywania właściwości różnych urządzeń. Deklarowana wartość całkowita drgań i zadeklarowana wartość emisji hałasu może być zastosowana również do wstępnej oceny zagrożenia.



**OSTRZEŻENIE:** Wibracje oraz emisja hałasu podczas rzeczywistego użytkowania elektronarzędzia może się różnić od podanej wartości, w zależności od sposobu używania urządzenia, przede wszystkim od typu obrabianego materiału i możliwości korzystania z urządzenia: Jak używane jest narzędzie oraz, czy materiał jest cięty czy wiercony. Czy narzędzie jest w dobrym stanie i czy jest prawidłowo konserwowane. Czy używane są prawidłowe akcesoria narzędzia i czy narzędzie jest właściwie naostrzone oraz w dobrym stanie. Czy zastosowano elementy poprawiające przyleganie uchwytów oraz elementy do wyeliminowania wszelkich drgań i hałasu urządzenia. Oraz, czy narzędzie jest używane zgodnie z

przeznaczeniem i według instrukcji.

### **Niepawidłowe prowadzenie tego narzędzia może spowodować syndrom wibracji rąk.**

 **OSTRZEŻENIE:** W szczególności, oszacowanie poziomu ekspozycji w rzeczywistych warunkach używania powinno brać także pod uwagę wszystkie elementy cyklu działania, takie jak czasy wyłączenia narzędzia i czas bezczynności, ale nie rzeczywiście wykonywaną pracę. Może to znacznie zmniejszyć poziom ekspozycji w całym okresie pracy. Pomaga zminimalizować ryzyko występowania drgań i podwyższonego poziomu hałasu. Należy ZAWSZE używać ostrych dłut, wiertel i ostrzy. Narzędzie należy konserwować z godnie z instrukcjami i prawidłowo smarować (w odpowiednich miejscach). Jeżeli urządzenie będzie stosowane regularnie zaleca się wyposażać urządzenie w wyposażenie eliminujące wibracje i hałas. Należy zaplanować harmonogram pracy w celu rozłożenia używania narzędzi wytwarzających wysoki poziom drgań na kilka dni.

## **INSTRUKCJE OBSŁUGI**



**Uwaga:** Przed użyciem narzędzia przeczytać uważnie instrukcję obsługi.

### **UŻYCIE ZGODNE Z PRZEZNACZENIEM**

Maszyna jest przeznaczona do cięcia elastycznych materiałów miękkich o grubości do 6 mm, jak dywany, skóra i tkaniny. Może być używana także do cięcia PCW i CD.

### **Montaż**

Połącz nóż z urządzeniem.(Patrz Rys.A)



**OSTRZEŻENIE: Przed rozpoczęciem pracy upewnij się, że przycisk sterowania prędkością na hubie znajduje się w pozycji „Min”.(Patrz Rys.B)**

### **KORZYSTANIE Z NARZĘDZIA**

1.Sprawdź, czy przycisk sterowania prędkością jest ustawiony na „Min”. Chwyć narzędzie za uchwyt.Wciśnij włącznik/wyłącznik w urządzeniu. Przełącznik jest blokowany w celu zapobieżenia przypadkowemu uruchomieniu. Wciśnij przycisk blokady, następnie wyzwalcz i zwolnij przycisk blokady. (Patrz Rys.C,D)

**Uwaga:** Nóż obrotowy działa ze stałą prędkością obrotów. Przycisk kontroli prędkości nie działa. Sterowanie prędkością jest przeznaczone do pracy z innymi narzędziami MakerX, jak narzędzie obrotowe

lub szlifierka kątowa.

**ZWRÓĆ UWAGĘ:** Materiały cienkie, jak tkaniny mogą być wciągane do narzędzia podczas cięcia i klinować się. Dlatego nie wywieraj za dużego nacisku na takie materiały, aby uzyskiwać dobre efekty cięcia. Podczas cięcia naprężaj odpowiednio tkaninę przytrzymując ją tnij powoli. (Patrz Rys. E)

**ZWRÓĆ UWAGĘ:** Czerwona linia na osłonie klingi (znak linii cięcia) oznacza linię cięcia klingi. To pozwala na dokładne prowadzenie maszyny wzdłuż linii cięcia zaznaczonej na materiale.

PL

118

2. Zwolnij wyzwalacz i wciśnij włącznik/wyłącznik w urządzeniu, aby je wyłączyć po użyciu.

3. Zmieniając klingę:

- Musisz włożyć jakiś przedmiot, np. gwóźdź lub spinacz do papieru, w szczelinę wrzeczona, aby je zablokować na miejscu.
- Obracaj śrubę klingi w lewo śrubokrętem szczelinowym i wyjmij śrubę.
- Wsuń klingę z osłony i wyjmij ją.
- Wsuń nową klingę pod osłonę krawędziami sfazowanymi zwróconymi ku sobie.
- Dostosuj otwór w klindze do otworu w wale, luźno załóż śrubę. Zablokuj wrzeczono umieszczając jakiś przedmiot w jego szczelinie. Obracając w prawo dokręć pewnie śrubę. (Patrz Rys. F, G)

## KONSERWACJA

**Przed przystąpieniem do jakiegokolwiek regulacji, serwisowania lub konserwacji należy wyjąć akumulator.**

W narzędziu nie ma żadnych części, które wymagałyby serwisowania przez użytkownika. Nigdy nie należy używać wody czy środków czyszczących do czyszczenia narzędzia z napędem elektrycznym. Czyścić suchą szmatką. Zawsze należy przechowywać narzędzie w suchym miejscu. Utrzymywać w czystości otwory wentylacyjne silnika. Utrzymywać wszystkie urządzenia sterujące w czystości. W otworach wentylacyjnych mogą pojawiać się iskry, jest to normalne i nie spowoduje uszkodzenia narzędzia.

Elementy wyposażenia dodatkowego należy przechowywać w suchym miejscu.

## OCHRONA ŚRODOWISKA



Odpady wyrobów elektrycznych nie powinny być wyrzucane razem z odpadami gospodarstwa domowego. Należy korzystać z recyklingu, jeśli istnieje odpowiednia infrastruktura. Porady dotyczące recyklingu można uzyskać u władz lokalnych lub sprzedawcy detalicznego.

## DEKLARACJA ZGODNOŚCI

My,  
Positec Germany GmbH  
Grüner Weg 10, 50825 Cologne, Germany

W imieniu firmy Positec zaświadczam, że produkt

Opis **Nóż zasilany bateryjnie**  
TYP **WX745 WX745.X (745 - oznaczenie maszyny, reprezentuje nóż)**  
Funkcja **Cięcie**

jest zgodny z następującymi dyrektywami,  
**2006/42/EC, 2011/65/EU&(EU)2015/863, 2014/30/ EU**

Normy są zgodne z  
**EN 62841-1, EN 55014-1, EN 55014-2**



2021/05/06

Allen Ding

Zastępca głównego inżyniera,  
testowanie i certyfikacja  
Positec Technology (China) Co., Ltd  
18, Dongwang Road, Suzhou Industrial  
Park, Jiangsu 215123, P. R. China



## ΑΣΦΑΛΕΙΑ ΠΡΟΪΟΝΤΟΣ ΓΕΝΙΚΕΣ ΥΠΟΔΕΙΞΕΙΣ ΑΣΦΑΛΕΙΑΣ ΓΙΑ ΗΛΕΚΤΡΙΚΑ ΕΡΓΑΛΕΙΑ



**ΠΡΟΕΙΔΟΠΟΙΗΣΗ Διαβάστε όλες τις υποδείξεις ασφαλείας, οδηγίες, εικονογραφήσεις και όλα τα τεχνικά στοιχεία, που συνοδεύουν αυτό το ηλεκτρικό εργαλείο.** Αμέλειες κατά την τήρηση των ακόλουθων υποδείξεων μπορεί να προκαλέσουν ηλεκτροπληξία, πυρκαγιά και/ή σοβαρούς τραυματισμούς.

**Φυλάξτε όλες τις προειδοποιητικές υποδείξεις και οδηγίες για κάθε μελλοντική χρήση.**

Ο όρος «ηλεκτρικό εργαλείο» που χρησιμοποιείται στις προειδοποιητικές υποδείξεις αναφέρεται σε ηλεκτρικά εργαλεία που τροφοδοτούνται από το ηλεκτρικό δίκτυο (με ηλεκτρικό καλώδιο) καθώς και σε ηλεκτρικά εργαλεία που τροφοδοτούνται από μπαταρία (χωρίς ηλεκτρικό καλώδιο).

- 1) Ασφάλεια στο χώρο εργασίας**
  - a) Διατηρείτε τον χώρο εργασίας καθαρό και καλά φωτισμένο.** Ρύπανση ή σκοτεινές περιοχές προκαλούν ατυχήματα.
  - b) Μην εργάζεσθε με το ηλεκτρικό εργαλείο σε περιβάλλον, όπου υπάρχει κίνδυνος έκρηξης, όπως με την παρουσία εύφλεκτων υγρών, αερίων ή σκόνης.** Τα ηλεκτρικά εργαλεία

GR

119

δημιουργούν σπινθηρισμό ο οποίος μπορεί να αναφλέξει τη σκόνη ή τις αναθυμιάσεις.

- c) Όταν χρησιμοποιείτε το ηλεκτρικό εργαλείο, κρατάτε μακριά τα παιδιά και άλλα τυχόν παρευρισκόμενα άτομα. Σε περίπτωση απόσπασης της προσοχής σας μπορεί να χάσετε τον έλεγχο του εργαλείου.**

## **2) Ηλεκτρική ασφάλεια**

- a) Το φως του ηλεκτρικού εργαλείου πρέπει να ταιριάζει στην πρίζα. Μην τροποποιήσετε το φως με κανέναν τρόπο. Μην χρησιμοποιείτε φως προσαρμογής σε συνδυασμό με γειωμένα ηλεκτρικά εργαλεία. Αμεταποίητα φως και κατάλληλες πρίζες μειώνουν τον κίνδυνο ηλεκτροπληξίας.**

- b) Αποφεύγετε την επαφή του σώματός σας με γειωμένες επιφάνειες, όπως σωλήνες, θερμαντικά σώματα (καλοριφέρ), κουζίνες ή ψυγεία. Όταν το σώμα σας είναι γειωμένο αυξάνεται ο κίνδυνος ηλεκτροπληξίας.**

- c) Μην εκθέτετε τα ηλεκτρικά εργαλεία στη βροχή ή στην υγρασία. Η διείσδυση νερού σ' ένα ηλεκτρικό εργαλείο αυξάνει τον κίνδυνο ηλεκτροπληξίας.**

- d) Μην τραβάτε το καλώδιο. Μην χρησιμοποιείτε το καλώδιο για τη μεταφορά ή το τράβηγμα για την αποσύνδεση του ηλεκτρικού εργαλείου. Κρατάτε το καλώδιο μακριά από θερμότητα, λάδι, κοφτερές ακμές ή**

**κινούμενα εξαρτήματα. Τυχόν χαλασμένα ή περιπλεγμένα ηλεκτρικά καλώδια αυξάνουν τον κίνδυνο ηλεκτροπληξίας.**

- e) Όταν εργάζεστε μ' ένα ηλεκτρικό εργαλείο στην ύπαιθρο, χρησιμοποιείτε καλώδιο επέκτασης (μπαλαντζά) που είναι κατάλληλο και για εξωτερική χρήση. Η χρήση καλωδίων επιμήκυνσης κατάλληλων για υπαίθριους χώρους ελαττώνει τον κίνδυνο ηλεκτροπληξίας.**

- f) Όταν η χρήση του ηλεκτρικού εργαλείου σε υγρό περιβάλλον είναι αναπόφευκτη, τότε χρησιμοποιήστε έναν προστατευτικό διακόπτη διαρροής (διακόπτης FI/RCD). Η χρήση ενός προστατευτικού διακόπτη διαρροής ελαττώνει τον κίνδυνο ηλεκτροπληξίας.**

## **3) Ασφάλεια προσώπων**

- a) Να είστε σε επαγρύπνηση, δίνετε προσοχή στην εργασία που κάνετε και χρησιμοποιείτε το ηλεκτρικό εργαλείο με περίσκεψη. Μην χρησιμοποιείτε το ηλεκτρικό εργαλείο όταν είστε κουρασμένοι ή υπό την επήρεια ναρκωτικών, οινοπνεύματος ή φαρμάκων. Μια στιγμήαία απροσεξία κατά το χειρισμό του ηλεκτρικού εργαλείου μπορεί να οδηγήσει σε σοβαρούς τραυματισμούς.**

- b) Χρησιμοποιείτε τον προσωπικό εξοπλισμό προστασίας. Φοράτε πάντα προστατευτικά**



**γυαλιά.** Ο κατάλληλος προστατευτικός εξοπλισμός, όπως μάσκα προστασίας από σκόνη, αντιολισθητικά υποδήματα ασφαλείας, προστατευτικό κράνος ή ωτασπίδες, ανάλογα με τις εκάστοτε συνθήκες, ελαττώνει τον κίνδυνο τραυματισμών.

- c) Αποφεύγετε την αθέλητη εκκίνηση. Βεβαιωθείτε, ότι ο διακόπτης είναι στη θέση Off, πριν συνδέσετε το ηλεκτρικό εργαλείο με την πηγή τροφοδοσίας και/ή την μπαταρία καθώς και πριν το παραλάβετε ή το μεταφέρετε.** Όταν μεταφέρετε τα ηλεκτρικά εργαλεία έχοντας το δάχτυλό σας στο διακόπτη ή όταν συνδέσετε τα ηλεκτρικά εργαλεία με την πηγή ρεύματος όταν αυτά είναι ακόμη στη θέση ON, τότε δημιουργείται κίνδυνος τραυματισμών.
- d) Απομακρύνετε από το ηλεκτρικό εργαλείο τυχόν εξαρτήματα ρύθμισης ή κλειδιά πριν θέσετε το ηλεκτρικό εργαλείο σε λειτουργία.** Ένα εργαλείο ή κλειδί συναρμολογημένο σ' ένα περιστρεφόμενο τμήμα ενός ηλεκτρικού εργαλείου μπορεί να οδηγήσει σε τραυματισμούς.
- e) Προσέχετε πως στέκεστε. Φροντίζετε για την ασφαλή στάση του σώματός σας και διατηρείτε πάντοτε την ισορροπία σας.** Έτσι μπορείτε να ελέγξετε καλύτερα το ηλεκτρικό εργαλείο σε περιπτώσεις απροσδόκητων περιστάσεων.
- f) Φοράτε σωστή ενδυμασία. Μη φοράτε**

**φαρδιά ρούχα ή κοσμήματα. Κρατάτε τα μαλλιά και τα ρούχα σας μακριά από τα κινούμενα εξαρτήματα.** Χαλαρή ενδυμασία, κοσμήματα ή μακριά μαλλιά μπορεί να εμπλακούν στα κινούμενα εξαρτήματα.

- g) Όταν υπάρχει η δυνατότητα σύνδεσης διατάξεων αναρρόφησης ή συλλογής σκόνης, βεβαιωθείτε ότι αυτές είναι συνδεδεμένες και ότι χρησιμοποιούνται σωστά.** Η χρήση μιας αναρρόφησης σκόνης μπορεί να ελαττώσει τον κίνδυνο που προκαλείται από τη σκόνη.
- h) Μην εφησυχάζετε σε μια λάθος ασφάλεια και μην αψηφάτε τους κανόνες ασφαλείας για τα ηλεκτρικά εργαλεία, ακόμα και όταν μετά από συχνή χρήση είστε εξοικειωμένοι με το εργαλείο.** Ένας απρόσεκτος χειρισμός μπορεί μέσα σε κλάσματα του δευτερολέπτου να οδηγήσει σε σοβαρούς τραυματισμούς.
- 4) Χρήση και φροντίδα των ηλεκτρικών εργαλείων**
- a) Μην υπερφορτώνετε το ηλεκτρικό εργαλείο. Χρησιμοποιήστε το σωστό ηλεκτρικό εργαλείο για την εφαρμογή σας.** Με το κατάλληλο ηλεκτρικό εργαλείο εργάζεστε καλύτερα και ασφαλέστερα στην αναφερόμενη περιοχή ισχύος.
- b) Μη χρησιμοποιήσετε ποτέ ένα ηλεκτρικό εργαλείο που έχει χαλασμένο διακόπτη On/Off.** Ένα ηλεκτρικό εργαλείο που δεν μπορείτε

πλέον να το θέσετε σε λειτουργία και/ή εκτός λειτουργίας είναι επικίνδυνο και πρέπει να επισκευαστεί.

- c) Αποσυνδέστε το φως από την πρίζα και/ή απομακρύνετε μια αποσπώμενη μπαταρία από το ηλεκτρικό εργαλείο, προτού εκτελέσετε ρυθμίσεις, αλλάξετε εξαρτήματα ή προτού φυλάξετε το ηλεκτρικό εργαλείο.** Αυτά τα προληπτικά μέτρα ασφαλείας μειώνουν τον κίνδυνο από τυχόν αθέλητη εκκίνηση του ηλεκτρικού εργαλείου.
- d) Φυλάγετε τα ηλεκτρικά εργαλεία που δε χρησιμοποιούνται μακριά από παιδιά και μην επιτρέψετε τη χρήση του ηλεκτρικού εργαλείου σε άτομα που δεν είναι εξοικειωμένα με το ηλεκτρικό εργαλείο ή τις οδηγίες για τη λειτουργία του ηλεκτρικού εργαλείου.** Τα ηλεκτρικά εργαλεία είναι επικίνδυνα όταν χρησιμοποιούνται από άπειρα πρόσωπα.
- e) Συντηρείτε τα ηλεκτρικά εργαλεία και τα εξάρτημα. Ελέγχετε, αν τα κινούμενα εξαρτήματα είναι σωστά ευθυγραμμισμένα και προσαρμοσμένα ή μήπως έχουν σπάσει τυχόν εξαρτήματα ή οποιαδήποτε άλλη κατάσταση, η οποία επηρεάζει τη λειτουργία του ηλεκτρικού εργαλείου. Σε περίπτωση βλάβης, επισκευάστε το ηλεκτρικό εργαλείο πριν τη χρήση. Η κακή συντήρηση των ηλεκτρικών εργαλείων αποτελεί αιτία πολλών**

ατυχημάτων.

- f) Διατηρείτε τα εργαλεία κοπής κοφτερά και καθαρά.** Προσεκτικά συντηρημένα κοπτικά εργαλεία σφηνώνουν δυσκολότερα και οδηγούνται ευκολότερα.
- g) Χρησιμοποιείτε τα ηλεκτρικά εργαλεία τα εξαρτήματα κτλ. σύμφωνα με αυτές τις οδηγίες, λαμβάνοντας υπόψη τις συνθήκες εργασίας και τις εργασίες που πρέπει να εκτελεστούν.** Η χρησιμοποίηση των ηλεκτρικών εργαλείων για εργασίες που δεν προβλέπονται γι' αυτά μπορεί να δημιουργήσει επικίνδυνες καταστάσεις.
- h) Διατηρείτε τις λαβές και τις επιφάνειες λαβής στεγνές, καθαρές και ελεύθερες από λάδι και γράσο.** Οι ολισθηρές λαβές και επιφάνειες λαβής δεν επιτρέπουν κανέναν ασφαλή χειρισμό και έλεγχο του ηλεκτρικού εργαλείου σε τυχόν απρόβλεπτες καταστάσεις.
- 5) Προσεκτικός χειρισμός και χρήση εργαλείων μπαταρίας**
- a) Επαναφορτίζετε μόνο με τον φορτιστή που καθορίζεται από τον κατασκευαστή.** Ένας φορτιστής που είναι κατάλληλος μόνο για ένα συγκεκριμένο τύπο μπαταριών δημιουργεί κίνδυνο πυρκαγιάς όταν χρησιμοποιηθεί για άλλες μπαταρίες.
- b) Χρησιμοποιείτε τα ηλεκτρικά εργαλεία μόνο με τις ειδικά σχεδιασμένες μπαταρίες. Η χρήση άλλων μπαταριών μπορεί να οδηγήσει**

σε τραυματισμούς και να δημιουργήσει κίνδυνο πυρκαγιάς.

- c) Όταν η μπαταρία δε χρησιμοποιείται, κρατήστε την μακριά από άλλα μεταλλικά αντικείμενα, όπως συνδετήρες χαρτιών, νομίσματα, κλειδιά, καρφιά, βίδες ή άλλα μικρά μεταλλικά αντικείμενα που μπορούν να βραχυκυκλώσουν τις επαφές της μπαταρίας.** Ένα βραχυκύκλωμα των επαφών της μπαταρίας μπορεί να προκαλέσει τραυματισμούς ή φωτιά.
- d) Μια τυχόν εσφαλμένη χρήση μπορεί να οδηγήσει σε διαρροή υγρών από την μπαταρία. Αποφεύγετε κάθε επαφή μ' αυτά. Σε περίπτωση τυχαίας επαφής ξεπλύνετε καλά με νερό. Εάν τα υγρά έρθουν σε επαφή με τα μάτια, ζητήστε επιπλέον ιατρική βοήθεια. Διαρρέοντα υγρά μπαταρίας μπορεί να οδηγήσουν σε ερεθισμούς του δέρματος ή σε εγκαύματα.**
- e) Μην χρησιμοποιείτε μπαταρία ή εργαλείο που είναι κατεστραμμένο ή τροποποιημένο.** Οι χαλασμένες ή τροποποιημένες μπαταρίες μπορεί να παρουσιάσουν μια απρόβλεπτη συμπεριφορά και να οδηγήσουν σε φωτιά, έκρηξη ή σε κίνδυνο τραυματισμού.
- f) Μην εκθέτετε μια μπαταρία ή ένα εργαλείο μπαταρίας σε φωτιά ή σε πολύ υψηλές θερμοκρασίες.** Η έκθεση στη φωτιά ή σε θερμοκρασία πάνω από τους 130 °C μπορεί να

προκαλέσει έκρηξη.

- g) Τηρείτε όλες τις υποδείξεις για τη φόρτιση και μη φορτίζετε την μπαταρία ή το εργαλείο μπαταρίας ποτέ εκτός της περιοχής θερμοκρασίας που αναφέρεται στις οδηγίες λειτουργίας.** Η λάθος φόρτιση ή η φόρτιση εκτός της επιτρεπτής περιοχής θερμοκρασίας μπορεί να καταστρέψει την μπαταρία και να αυξήσει τον κίνδυνο πυρκαγιάς.

## **6) Σέρβις**

- a) Δώστε το ηλεκτρικό εργαλείο σας για συντήρηση από εξειδικευμένο προσωπικό, χρησιμοποιώντας μόνο γνήσια ανταλλακτικά.** Έτσι εξασφαλίζετε τη διατήρηση της ασφάλειας του ηλεκτρικού εργαλείου.
- b) Μην συντηρείτε ποτέ χαλασμένες μπαταρίες.** Κάθε συντήρηση των μπαταριών πρέπει να πραγματοποιείται μόνο από τον κατασκευαστή ή από εξουσιοδοτημένα συνεργεία σέρβις πελατών.

## **ΠΡΟΕΙΔΟΠΟΙΗΣΕΙΣ ΑΣΦΑΛΕΙΑΣ ΓΙΑ ΤΗ ΣΥΣΤΟΙΧΙΑ ΜΠΑΤΑΡΙΩΝ**

- a) Απαγορεύονται η αποσυναρμολόγηση, το άνοιγμα ή το κόψιμο στοιχείων μπαταριών ή συστοιχιών μπαταριών.**
- b) Δεν πρέπει να βραχυκυκλώνετε συστοιχίες μπαταριών. Οι συστοιχίες μπαταριών δεν πρέπει να φυλάσσονται ανοργάνωτα σε κουτί ή συρτάρι όπου μπορεί να βραχυκυκλώσουν η μία την άλλη ή να βραχυκυκλωθούν από αγώγιμα υλικά.** Όταν δεν χρησιμοποιείτε την μπαταρία, φροντίστε να τη φυλάσσετε μακριά από άλλα μεταλλικά αντικείμενα, όπως συνδετήρες χαρτιού, κέρματα, κλειδιά, καρφιά, βίδες ή άλλα μικρά μεταλλικά είδη, που μπορεί να δημιουργήσουν σύνδεση μεταξύ των δύο ακροδεκτών. Αν τοποθετήσετε τους ακροδέκτες της μπαταρίας τον ένα δίπλα στον άλλο, μπορεί να προκληθούν εγκαύματα ή πυρκαγιά.
- c) Μην αφήσετε τη συστοιχία μπαταριών εκτεθειμένη σε υψηλή θερμοκρασία ή φωτιά. Αποφύγετε την αποθήκευσή της σε σημείο άμεσα εκτεθειμένο στο φως του ήλιου.**
- d) Μην αφήσετε τη συστοιχία μπαταριών να υποστεί μηχανικό πλήγμα.**
- e) Σε περίπτωση διαρροής της μπαταρίας, μην αφήσετε το υγρό να έρθει σε επαφή με το δέρμα ή τα μάτια σας. Αν συμβεί κάτι**

τέτοιο, πλύνετε το προσβεβλημένο σημείο με άφθονο νερό και ζητήστε τη συμβουλή γιατρού.

- f) Η συστοιχία μπαταριών πρέπει να είναι πάντα καθαρή και στεγνή.**
- g) Αν λερωθούν οι ακροδέκτες της συστοιχίας μπαταριών, σκουπίστε τους με καθαρό στεγνό πανί.**
- h) Η συστοιχία μπαταριών χρειάζεται φόρτιση πριν από τη χρήση της. Πρέπει να ανατρέχετε πάντοτε στην παρούσα οδηγία και να χρησιμοποιείτε τη σωστή διαδικασία φόρτισης.**
- i) Μην αφήνετε τη συστοιχία μπαταριών να φορτίζεται όταν δεν τη χρησιμοποιείτε.**
- j) Μετά από παρατεταμένες περιόδους αποθήκευσης, μπορεί να χρειαστεί να φορτίσετε και να αποφορτίσετε τη συστοιχία μπαταριών αρκετές φορές για να επιτευχθούν οι μέγιστες επιδόσεις της.**
- k) Για επαναφόρτιση χρησιμοποιήστε μόνο τον φορτιστή που καθορίζει η Worx. Μη χρησιμοποιήσετε άλλον φορτιστή εκτός από αυτόν που παρέχεται αποκλειστικά για χρήση μαζί με τον εξοπλισμό.**
- l) Μη χρησιμοποιήσετε άλλη συστοιχία μπαταριών που δεν έχει σχεδιαστεί για χρήση μαζί με τον εξοπλισμό.**
- m) Φυλάξτε τη συστοιχία μπαταριών μακριά από σημεία όπου μπορεί να τη βρουν τα**

παιδιά.

- η) Φυλάξτε τα αρχικά ενημερωτικά έντυπα του προϊόντος γιατί μπορεί να τα χρειαστείτε στο μέλλον.
- ο) Όταν δεν χρησιμοποιείτε την μπαταρία, πρέπει να την αφαιρείτε από τον εξοπλισμό.
- ρ) Η απόρριψη των μπαταριών πρέπει να γίνεται με τον ενδεδειγμένο τρόπο.
- q) Μην αναμειγνύετε τις μπαταρίες ή διαφορετική κατασκευή, χωρητικότητα, μέγεθος ή τύπο μέσα στον εξοπλισμό.
- r) Φυλάτε την μπαταρία μακριά από συσκευές μικροκυμάτων και υψηλή πίεση.

## ΣΥΜΒΟΛΑ

	Για να μειωθεί ο κίνδυνος τραυματισμού, ο χρήστης πρέπει να διαβάσει το εγχειρίδιο οδηγιών
	Προσοχή
	Φοράτε Προστατευτικά για τα Αυτιά
	Φοράτε Προστατευτικά για τα Μάτια
	Φοράτε Μάσκα για την Σκόνη
	Φοράτε προστατευτικά γάντια
	Απαγορεύεται η καύση.
	Εάν γίνει εσφαλμένη απόρριψη των μπαταριών μπορεί να εισέλθουν στον κύκλο του νερού με αποτέλεσμα να τεθεί σε κίνδυνο το οικοσύστημα. Μην απορρίπτετε τις άχρηστες μπαταρίες ως μη ταξινομημένα αστικά απορρίμματα.



Μπαταρία ιόντων λιθίου. Το προϊόν αυτό διαθέτει επισήμανση ενός συμβόλου που αφορά την «ξεχωριστή συλλογή» για όλες τις συστοιχίες μπαταριών και για τη συστοιχία μπαταριών του προϊόντος αυτού. Στη συνέχεια θα ανακυκλωθεί ή θα αποσυναρμολογηθεί ώστε να ελαχιστοποιηθούν οι επιπτώσεις στο περιβάλλον. Οι συστοιχίες μπαταριών μπορούν να είναι επικίνδυνες για το περιβάλλον και την ανθρώπινη υγεία καθότι περιέχουν επικίνδυνες ουσίες.

GR

126



Απόβλητα σχετικά με ηλεκτρισμό δεν πρέπει να πετάγονται μαζί με τα απόβλητα του νοικοκυριού. Παρακαλούμε να τα ανακυκλώνετε εκεί όπου υπάρχουν οι απαραίτητες εγκαταστάσεις. Ελέγξτε στον τοπικό σας δήμο ή στους πωλητές για συμβουλές ανακύκλωσης.

## ΛΙΣΤΑ ΣΥΣΤΑΤΙΚΩΝ

**1. ΚΛΕΙΔΩΜΑ ΔΙΑΚΟΠΤΗ ΛΕΙΤΟΥΡΓΙΑΣ**

**2. ΔΙΑΚΟΠΤΗΣ-ΣΚΑΝΔΑΛΗ**

**3. ΛΑΒΗ**

**4. ΠΡΟΦΥΛΑΚΤΗΡΑΣ**

**5. ΒΙΔΑ ΓΙΑ ΣΤΕΡΕΩΣΗ ΜΑΧΑΙΡΙΟΥ**

**6. ΛΕΠΙΔΑ**

**7. ΠΕΛΜΑ ΟΔΗΓΗΣΗΣ**

**8. ΥΠΟΔΟΧΗ ΑΤΡΑΚΤΟΥ**

**9. ΣΗΜΑΔΙ ΓΡΑΜΜΗΣ ΚΟΠΗΣ**

**Η τυπική συσκευασία που σας παραδίδεται δεν περιλαμβάνει όλα τα εικονιζόμενα ή περιγραφόμενα παρελκόμενα.**

## ΤΕΧΝΙΚΕΣ ΠΛΗΡΟΦΟΡΙΕΣ

**Τύπος WX745 WX745.X (Ο χαρακτηρισμός μηχανημάτων 745 είναι αντιπροσωπευτικός για τον κόφτη)**













	<b>WX745 WX745.X*</b>
Βολτ	20 V  Max. **
Ταχύτητα χωρίς φορτίο	300r/min

Μέγ. ισχύς κοπής	6mm
Διάμετρος λεπίδας κοπής	38mm
Βάρος (μόνο το εργαλείο)	0.36Kg

\* Χ=1-999, Α-Z, Μ1-Μ9 χρήση μόνο για διαφορετικούς πελάτες, δεν υπάρχουν ασφαλείς σχετικές διαφορές μεταξύ αυτών των μοντέλων.

\*\* Τάση μετρηθείσα χωρίς φορτίο. Η αρχική τάση της μπαταρίας φτάνει έως 20 volt. Η ονομαστική τάση είναι 18 volt.

Κατηγορία	Μοντέλο	Χωρητικότητα
20V Hub/ HubX	WA7160	Είσοδος: 20 V  10 A Max. Έξοδος: 20 V  10 A Max.
	WA7161	Είσοδος: 20 V  10 A Max. Έξοδος 1: 20 V  10 A Max. Έξοδος 2: 5 V  2 A (θύρα USB)

Μπαταρία 20V	WA3551	20 V  2.0Ah
	WA3014	20 V  4.0Ah
	WA3572***	20 V  5.0Ah
Φορτιστής 20V	WA3760	Είσοδος: 100-240V~50/60Hz,12W Έξοδος: 20 V  0.4 A
	WA3860	Είσοδος: 100-240V~50/60Hz,50W Έξοδος: 14.4-20 V  2.0 A
	WA3869	Είσοδος: 100-240V~50/60Hz,50W Έξοδος 1 : 20 V  2.0 A Έξοδος 2 : 20 V  2.0 A
	WA3880	Είσοδος: 100-240V~50/60Hz,50W Έξοδος: 20 V  2.0 A
	WA3772	Είσοδος: 100-240V~50/60Hz,50W Έξοδος 1: 20 V  1.0 A Έξοδος 2: 20 V  1.0 A
	WA3883	Είσοδος: 100-240V~50/60Hz,100W Έξοδος 1: 20 V  2.0 A Έξοδος 2: 20 V  2.0 A

\*\*\* Το WA3572 λειτουργεί μόνο με τα WA3760/WA3869/WA3860.

Συνιστούμε να αγοράσετε τα παρελκόμενά σας από το κατάστημα που πήρατε και το εργαλείο. Για περαιτέρω πληροφορίες, ανατρέξτε στη συσκευασία του παρελκόμενου. Το προσωπικό του καταστήματος μπορεί να σας βοηθήσει και να σας προσφέρει τις ανάλογες συμβουλές.

Τα εργαλεία της σειράς MarkerX και οι υποδοχές Hub/HubX 20V έχουν σχεδιαστεί ειδικά για να χρησιμοποιούνται μαζί, συνεπώς μη χρησιμοποιείτε άλλες συσκευές.

GR

128

## ΠΛΗΡΟΦΟΡΙΕΣ ΘΟΡΥΒΟΥ

Μετρημένη ηχητική πίεση  $L_{pA} = 75.1 \text{ dB(A)}$

Μετρημένη ηχητική δύναμη  $L_{wA} = 86.1 \text{ dB(A)}$

$K_{pA} \& K_{wA}$  3 dB(A)

**Φοράτε Προστατευτικά για τα Αυτιά.**

## ΠΛΗΡΟΦΟΡΙΕΣ ΔΟΝΗΣΕΩΝ

Συνολικές τιμές κραδασμών σύμφωνα κατά EN 62841

Τιμή εκπομπής  
κραδασμών

$$a_n = 1.896 \text{ m/s}^2$$

$$\text{Αβεβαιότητα } K = 1.5 \text{ m/s}^2$$

Η δηλωμένη συνολική τιμή κραδασμών και η δηλωμένη τιμή εκπομπών θορύβου έχουν μετρηθεί σύμφωνα με μια καθιερωμένη μέθοδο ελέγχου και μπορούν να χρησιμοποιηθούν για τη σύγκριση των προϊόντων.

Η δηλωμένη συνολική τιμή κραδασμών και η δηλωμένη τιμή εκπομπών θορύβου μπορούν επίσης να χρησιμοποιηθούν για την προκαταρκτική αξιολόγηση έκθεσης.



**ΠΡΟΣΟΧΗ:** Οι κραδασμοί και οι εκπομπές θορύβου κατά τη χρήση του ηλεκτρικού εργαλείου ενδέχεται να διαφέρουν από την δηλωμένη τιμή αναλόγως του τρόπου με τον οποίο χρησιμοποιείται το εργαλείο, κυρίως αναλόγως του υλικού προς επεξεργασία, και των ακόλουθων παραδειγμάτων και άλλων πιθανών τρόπων με τους οποίους χρησιμοποιείται το εργαλείο:

Τον τρόπο χρήσης του εργαλείου και τα υλικά προς κοπή ή διάτρηση.

Την καλή κατάσταση και ορθή συντήρηση του εργαλείου.



Τη χρήση των κατάλληλων εξαρτημάτων του προϊόντος και τη διασφάλιση ότι αυτά είναι αιχμηρά και σε καλή κατάσταση.

Την καλή εφαρμογή των χειρών στις χειρολαβές και την περίπτωση χρήσης αντικραδασμικών και αντιθορυβικών εξαρτημάτων.

Την ορθή χρήση του εργαλείου όπως αυτή προβλέπεται από την κατασκευή του και τις οδηγίες που το συνοδεύουν.

**Η χρήση του εργαλείου ενδέχεται να προκαλέσει σύνδρομο οφειλόμενο στους κραδασμούς εάν δεν χρησιμοποιηθεί ορθά.**



**ΠΡΟΣΟΧΗ:** Για να υπάρχει ακρίβεια, κατά την εκτίμηση του επιπέδου έκθεσης σε πραγματικές συνθήκες χρήσης θα πρέπει να ληφθεί επίσης υπόψη ο κύκλος λειτουργίας όλων των μερών όπως οι φορές κατά τις οποίες απενεργοποιήθηκε το εργαλείο και καθώς και οι φορές που λειτουργεί στο ρελαντί. Αυτό ενδέχεται να μειώσει σημαντικά το επίπεδο έκθεσης όσον αφορά στη συνολική περίοδο λειτουργίας.

Βοηθά στη μείωση κινδύνου έκθεσης στους κραδασμούς και στο θόρυβο.

Πάντοτε να χρησιμοποιείτε αιχμηρές σμίλες, τρυπάνια και λεπίδες.

Συντηρήστε το εργαλείο σύμφωνα με τις παρούσες οδηγίες και φροντίστε πάντοτε για τη σωστή λίπανσή του (όπου απαιτείται).

Σε περίπτωση που σκοπεύετε να χρησιμοποιείτε συχνά το εργαλείο, συνίσταται η απόκτηση αντικραδασμικών και αντιθορυβικών εξαρτημάτων. Διαμορφώστε το πρόγραμμα εργασίας σας έτσι ώστε οι εργασίες με αυξημένους κραδασμούς να κατανομούνται ομοιόμορφα μεταξύ των ημερών εργασίας σας.

## ΟΔΗΓΙΕΣ ΛΕΙΤΟΥΡΓΙΑΣ



**ΣΗΜΕΙΩΣΗ:** Προτού χρησιμοποιήσετε το εργαλείο, διαβάστε προσεκτικά το βιβλίο οδηγιών.

### Προβλεπόμενη χρήση

Το μηχάνημα προορίζεται για την κοπή ευλύγιστων, μαλακών υλικών με πάχος έως 6 χιλ., όπως χαλιά, δέρμα και υφάσματα. Επίσης προορίζεται και για κοπή PVC και CD.

### Συναρμολόγηση

Συνδέστε τον κόφτη και την υποδοχή. (Βλ. Εικ. Α)



**ΠΡΟΕΙΔΟΠΟΙΗΣΗ: Πριν τη λειτουργία εξασφαλίστε ότι το κουμπί ελέγχου ταχύτητας στην υποδοχή βρίσκεται στη θέση «Min» (Ελάχισ.).(Βλ. Εικ.Β)**

## ΟΔΗΓΙΕΣ ΛΕΙΤΟΥΡΓΙΑΣ

1.Βεβαιωθείτε ότι το κουμπί ελέγχου ταχύτητας έχει

ρυθμιστεί στο «Min». Πιάστε το εργαλείο από τη λαβή. Πιέστε τον διακόπτη on/off στην υποδοχή. Ο διακόπτης είναι κλειδωμένος όταν είναι κλειστό το εργαλείο για να αποφύγετε κατά λάθος εκκίνηση. Πιέστε το κουμπί ασφάλισης, κατόπιν τη σκανδάλη και απελευθερώστε το κουμπί ασφάλισης. (Βλ. Εικ. C,D)

**Σημείωση:** Ο περιστροφικός κόφτης λειτουργεί με σταθερό αριθμό στροφών. Το κουμπί ελέγχου ταχύτητας δεν έχει λειτουργία. Ο έλεγχος ταχύτητας έχει σχεδιαστεί για λειτουργία με άλλα εργαλεία MakerX όπως είναι το περιστρεφόμενο εργαλείο ή ο γωνιακός λειαντήρας.

GR

130

**Σημείωση:** Όταν κόβετε υλικά μικρού πάχους, π.χ. υφάσματα, αυτά μπορεί να τραβηχτούν μέσα στο ηλεκτρικό εργαλείο και να το μπλοκάρουν. Γι' αυτό, όταν κατεργάζεστε τέτοια υλικά, να μην πατάτε με πολύ δύναμη για να μπορείτε να κόβετε καλά. Να τα κρατάτε τεντωμένα και να κόβετε σιγά σιγά. (Βλ. Εικ. E)

**Σημείωση:** Η κόκκινη γραμμή επάνω στον προφυλακτήρα (Σημάδι γραμμής κοπής) σας δείχνει τη γραμμή κοπής του μαχαιριού κοπής. Έτσι μπορείτε να οδηγήσετε το ηλεκτρικό εργαλείο με ακρίβεια κατά μήκος μιας επάνω στο υπό κατεργασία τεμάχιο χαραγμένης γραμμής κοπής.

2. Απελευθερώστε τη σκανδάλη και πατήστε το

διακόπτη on/off στην υποδοχή για απενεργοποίηση μετά τη χρήση.

3. Κατά την αλλαγή της λεπίδας:

- Θα πρέπει να εισάγετε ένα αντικείμενο (όπως ένα καρφί ή συνδετήρας) στην υποδοχή της ατράκτο για να κλειδώσει στη θέση της.
- Περιστρέψτε δεξιόστροφα το μετρητή βίδας λεπίδας με ένα κατσαβίδι εγκοπής και απομακρύνετε τη βίδα λεπίδας.
- Σύρετε τη λεπίδα μακριά από το προστατευτικό και απομακρύνετε τη λεπίδα.
- Σύρετε τη νέα λεπίδα κάτω από το προστατευτικό με τα άκρα με λοξοτομή να κοιτάζουν προς εσάς.
- Ευθυγραμμίστε την οπή στη λεπίδα με την οπή στον άξονα λεπίδας, επανατοποθετήστε χαλαρά τη βίδα. Ασφαλίστε την άτράκτο τοποθετώντας ένα αντικείμενο μέσα στην υποδοχή ατράκτου. Περιστρέφοντας δεξιόστροφα, σφίξτε καλά τη βίδα. (Δείτε Εικ. F, G)

## ΕΡΓΑΣΙΕΣ ΣΥΝΤΗΡΗΣΗΣ

**Αφαιρέστε την μπαταρία πριν εκτελέσετε οποιαδήποτε ρύθμιση, επισκευή ή συντήρηση.**

Το μηχανικό σας εργαλείο δεν περιλαμβάνει εξαρτήματα που να επιδέχονται εργασίες συντήρησης από τον χρήστη. Ποτέ μη χρησιμοποιήσετε νερό ή χημικά καθαριστικά για

να καθαρίσετε το μηχανικό σας εργαλείο. Για να το καθαρίσετε, σκουπίστε το με στεγνό πανί. Πρέπει πάντοτε να φυλάσσετε το μηχανικό σας εργαλείο σε χώρο χωρίς υγρασία. Οι σχισμές εξαερισμού του μοτέρ πρέπει να διατηρούνται καθαρές. Πρέπει να ξεσκονίζετε τακτικά όλα τα κουμπιά λειτουργιών. Περιστασιακά μπορείτε να βλέπετε σπινθήρες μέσα από τις σχισμές εξαερισμού. Πρόκειται για φυσιολογικό φαινόμενο που δεν θα προκαλέσει ζημιά στο μηχανικό σας εργαλείο. Αποθηκεύετε το προϊόν σε ξηρό μέρος.

#### ΠΡΟΣΤΑΣΙΑ ΤΟΥ ΠΕΡΙΒΑΛΛΟΝΤΟΣ



Η απόρριψη αποβλήτων ηλεκτρικού εξοπλισμού δεν πρέπει να γίνεται μαζί με τα οικιακά απορρίμματα. Θα πρέπει να τα δίνετε για ανακύκλωση όπου υπάρχουν οι ανάλογες εγκαταστάσεις. Ζητήστε συμβουλές περι ανακύκλωσης από τις τοπικές σας αρχές ή από το κατάστημα λιανικής πώλησης του εξοπλισμού σας.

#### ΔΗΛΩΣΗ ΣΥΜΜΟΡΦΩΣΗΣ

Εμείς,  
Positec Germany GmbH  
Grüner Weg 10, 50825 Cologne, Germany

Εκ μέρους της Positec δηλώνουμε ότι το προϊόν Περιγραφή **Κόφτης μπαταρίας**  
**Τύπος WX745 WX745.X (Ο χαρακτηρισμός μηχανημάτων 745 είναι αντιπροσωπευτικός για τον κόφτη)**  
Λειτουργία **Κοπή**

συμμορφώνεται προς τις Οδηγίες που ακολουθούν:  
**2006/42/EC , 2011/65/EU&(EU)2015/863, 2014/30/EU**

Πρότυπα συμμόρφωσης  
**EN 62841-1, EN 55014-1, EN 55014-2**



2021/05/06  
Allen Ding  
Βοηθός Αρχιμηχανικός,  
Δοκιμές & Πιστοποιήσεις  
Positec Technology (China) Co., Ltd  
18, Dongwang Road, Suzhou Industrial  
Park, Jiangsu 215123, P. R. China

GR

131

## **TERMÉKBIZTONSÁG ELEKTROMOS KÉZISZERSZÁMOK BIZTONSÁGOS HASZNÁLATÁVAL KAPCSOLATOS ÁLTALÁNOS FIGYELMEZTETÉSEK**



**FIGYELEM: Olvassa el az összes, ehhez az elektromos kéziszerszámhoz mellékelt biztonsági figyelmeztetést, utasítást és részletes ismertetést, illetve tekintse meg az ábrákat.** Az alább felsorolt utasítások bármelyikének figyelmen kívül hagyása áramütést, tüzet és/vagy súlyos testi sérüléseket eredményezhet.

HU

### **Őrizzen meg az összes figyelmeztetést és utasítást, a jövőben szüksége lehet ezekre.**

132

A figyelmeztetésekben használatos "elektromos kéziszerszám" kifejezés az ön hálózatról üzemeltetett (vezetékes) elektromos kéziszerszámára vagy akkumulátoros (vezeték nélküli) elektromos kéziszerszámára vonatkozik.

#### **1) A munkaterület biztonsága**

- a) A munkaterületet tartsa tisztán és jól megvilágítva.** A zsúfolt vagy sötét munkaterület balesethez vezethet.
- b) Ne üzemeltessen elektromos kéziszerszámot robbanékony légkörben, például gyúlékony folyadékok, gázok vagy por jelenléte mellett.** Az elektromos kéziszerszámok használata során szikrák keletkeznek, amelyek hatására a por vagy gáz

kigyulladhat.

- c) Elektromos kéziszerszámok működtetése közben tartsa távol a gyermekeket és báméskodókat.** A figyelem elterelése kontrollvesztést eredményezhet.
- 2) Elektromos biztonság**
  - a) Az elektromos kéziszerszámok csatlakozó dugaszának találnia kell a csatlakozó aljzathoz. Soha, semmilyen módon ne módosítsa a csatlakozó dugaszt. Földelt elektromos kéziszerszámokkal ne használjon adaptert.** Ha eredeti, módosítatlan csatlakozó dugaszt és megfelelő csatlakozó aljzatot használ, azzal csökkenti az áramütés kockázatát.
  - b) Ne érintse meg a földelt felületeket, például csöveket, radiátorokat, tűzhelyeket vagy hűtőszekrényeket.** Ha a test földelt, nagyobb az áramütés kockázata.
  - c) Ne tegye ki esőnek vagy nedves körülményeknek az elektromos kéziszerszámokat.** Ha egy elektromos kéziszerszámba víz kerül, megnő az áramütés kockázata.
  - d) Vigyázzon a szerszám kábelére. Soha ne hordozza, húzogassa vagy húzza ki az áramból az elektromos kéziszerszámot a kábelnél fogva. A kábelt tartsa távol a hőtől, olajtól, éles peremektől vagy mozgó részekről.** A sérült vagy összegubancolódott kábel növeli az áramütés kockázatát.
  - e) Ha az elektromos kéziszerszámot szabadterben üzemelteti, használjon külső használatra alkalmas**

**hosszabbítót.** A külső használatra alkalmas kábel használatával csökken az áramütés kockázata.

- f) Ha elkerülhetetlen, hogy az elektromos kéziszerszámot nedves helyen működtesse, használjon maradékáram-működtetésű megszakító (RCD) védelemmel rendelkező áramforrást.** A maradékáram-működtetésű megszakító használata csökkenti az áramütés kockázatát.

### **3) Személyi biztonság**

- a) Az elektromos kéziszerszám működtetése közben maradjon éber, figyeljen arra, amit csinál, és használja a józan eszt. Ne működtesse az elektromos kéziszerszámot fáradtan, illetve gyógyszerek, alkohol vagy drogok hatása alatt áll.** Egy pillanatnyi figyelmetlenség az elektromos kéziszerszámok működtetése közben súlyos sérülésekhez vezethet.
- b) Használjon személyi védőfelszereléseket. Mindig használjon szemvédelmet.** A személyi védőfelszerelés, például pormaszok, csúszásmentes biztonsági lábbeli, védősisak vagy szükség esetén hallásvédelem használatával csökkenthető a személyi sérülések kockázata.
- c) Kerülje el, hogy a szerszám véletlenül működésbe lépjen. Mielőtt az elektromos kéziszerszámot áramhoz csatlakoztatná, behelyezné az akkumulátort, felemelné vagy költöztetné a szerszámot, ellenőrizze hogy a kapcsoló a**

**“ki” helyzetbe legyen állítva.** Ha a szerszám hordozásakor ujját a kapcsolón tartja, vagy áram alá helyezi a bekapcsolt készüléket, az balesetekhez vezethet.

- d) Mielőtt az elektromos kéziszerszámot bekapcsolná, távolítson el róla minden állítókulcsot.** Ha az elektromos kéziszerszám forgórészein állítókulcs marad, az személyi sérüléshez vezethet.
- e) Ne próbáljon túl messzire nyúlni. Mindig vigyázzon, hogy stabilan álljon, és őrizze meg egyensúlyát.** Ez segít, hogy váratlan helyzetekben uralja az elektromos kéziszerszámot.
- f) Viseljen megfelelő öltözetet. Ne viseljen bő ruházatot vagy hosszú ékszert. Tartsa távol a haját és ruházatát a mozgó alkatrészekről.** A bő ruházatot, hosszú ékszert vagy hosszú hajat bekapathatják a mozgó elemek.
- g) Ha a szerszámhoz porszívó vagy -gyűjtő is csatlakoztatható, gondoskodjon ezek megfelelő csatlakoztatásáról és használatáról.** A porgyűjtő használatával csökkenthetőek a porral kapcsolatos kockázatok.
- h) Ne hagyja, hogy a szerszám gyakori használata túl elbizakodottá tegye, és hogy ezáltal figyelmen kívül hagyja a szerszám biztonsági követelményeit.** A másodperc töredéke is elég ahhoz, hogy egy figyelmetlen mozdulat súlyos sérüléshez vezessen.

- 4) Az elektromos kéziszerszám használata és karbantartása**
- a) Ne erőltesse az elektromos kéziszerszámot. Mindig megfelelő elektromos kéziszerszámot használjon.** Ha a megfelelő elektromos kéziszerszámot használja, azzal a rendeltetési területén jobban és biztonságosabban elvégezhető a munka.
- b) Ne használja az elektromos kéziszerszámot, ha azt nem lehet kikapcsolni.** Ha egy elektromos kéziszerszám nem szabályozható a kapcsolóval, az veszélyes, és javításra szorul.
- c) Húzza ki a csatlakozó dugaszt az áramellátást biztosító aljzatból, és/vagy távolítsa el a kivehető akkucsomagot a szerszámból, ha beállításokat vagy tartozékcsere-t hajt végre, vagy ha a szerszámot elraktározza.** Ezekkel a megelőző biztonsági intézkedésekkel csökken annak a kockázata, hogy a kéziszerszám véletlenül bekapcsoljon.
- d) Az elektromos kéziszerszámokat használaton kívül tartsa a gyermekektől távol, és ne hagyja, hogy a szerszámot vagy ezeket az utasításokat nem ismerő személyek működtessék azt.** A tapasztalatlan felhasználók kezében az elektromos kéziszerszámok veszélyessé válnak.
- e) Az elektromos kéziszerszámok és tartozékaik karbantartása. Ellenőrizze, hogy a mozgó elemek megfelelően helyezkednek-e el és nem szorultak-e be, az alkatrészek épek, és semmilyen más hiba nincs kihatással az elektromos kéziszerszám működésére. Ha sérülést talál, használat előtt**

**javíttassa meg a szerszámot.** A nem megfelelően karbantartott elektromos kéziszerszámok sok balesetet okoznak.

- f) A vágószerszámokat tartsa tisztán, és figyeljen, hogy élesek maradjanak.** A megfelelően karbantartott, éles vágószerszámok ritkábban akadnak meg, és egyszerűbben irányíthatóak.
- g) Az elektromos kéziszerszámot, a kiegészítőket és fejeket használja a fenti utasításoknak megfelelően, figyelembe véve a munkakörülményeket és az elvégzendő munkát.** Ha az elektromos kéziszerszámot nem rendeltetésszerűen használja, az veszélyhelyzetet teremthet.
- h) Őrizze szárazon, tisztán, olaj- és zsírinteszen a szerszám fogantyúit és megragadási részeit.** A csúszos fogantyúk és megragadási részek főleg váratlan helyzetekben akadályozzák a szerszám biztonságos megfogását, kezelését és irányítását.
- 5) Az akkumulátoros kéziszerszám használata és karbantartása**
- a) Csak a gyártó által javasolt töltővel töltsse fel.** Ha egy adott akkumulátorhoz megfelelő töltőt másik akkumulátorral használ, az tűzveszélyes lehet.
- b) Az elektromos kéziszerszámokat csak a kijelölt akkumulátorokkal használja.** Ha más akkumulátorokat használ, az sérülés- és tűzveszélyes.
- c) Az akkumulátorokat használaton kívül tartsa a fémtárgyaktól, például gémpapcsoktól,**

**pénzérméktől, kulcsoktól, szögektől, csavaroktól vagy más kis fémtárgyaktól távol, mert ezek összekapcsolhatják a pólusokat.** Az akkumulátor pólusainak rövidzárata égés- és tűzveszélyes.

- d) Nem megfelelő körülmények között az akkumulátorból folyadék szivároghat; kerülje az érintkezést ezzel a folyadékkal. Véletlen érintkezés esetén mossa le vízzel. Ha a folyadék szembe kerül, mossa ki vízzel, és forduljon orvoshoz.** Az akkumulátorból szivárgó folyadék irritációt vagy égési sérülést okozhat.
- e) Ne használjon károsodott vagy módosított akkucsomagot vagy szerszámot.** A károsodott vagy módosított akkucsomagok használata előreláthatatlan következményekkel jár, mert ezek felgyulladhatnak, felrobbanhatnak vagy személyi sérüléseket okozhatnak.
- f) Óvja az akkucsomagot és a szerszámot a tűztől vagy a magas hőmérsékletektől.** A 130°C-t meghaladó hőmérséklet vagy tűz robbanást okozhat.
- g) Tartsa be az összes újratöltési utasítást és az akkucsomagot vagy a szerszámot csak az utasításokban megadott hőmérsékleti tartományban töltsse újra.** Az előírásoktól vagy a megengedett hőmérsékleti tartománytól eltérő töltési folyamat az akkucsomag károsodását okozhatja, és növeli a tűzveszély kockázatát.
- 6) Szerviz**
- a) Az elektromos kéziszerszámot csak képzett szerelő javíthatja megfelelő cserealkatrészekkel.**

Ez biztosítja az elektromos kéziszerszám biztonságos működését.

- b) Soha ne szervizelje a károsodott akkucsomagokat.** A károsodott akkucsomagok szervizelését csak a gyártó vagy az erre felhatalmazott szervizközpontok hajthatják végre.

#### **AZ AKKUMULÁTORRAL KAPCSOLATOS BIZTONSÁGI FIGYELMEZTETÉSEK**

- a) Az akkumulátort ne szedje szét, ne nyissa fel és ne vágja meg.**
- b) Ne zárja rövidre az akkumulátort. Az akkumulátorokat ne tárolja olyan dobozban vagy fiókban, ahol rövidre zárhatják egymást, vagy valamilyen vezető anyag a rövidzárlatukat okozhatja.** Az akkumulátorokat használaton kívül tartsa a fémtárgyaktól, például gemkapcsoktól, pénzérméktől, kulcsoktól, szögektől, csavaroktól vagy más kis fémtárgyaktól távol, mert ezek összekapcsolhatják a pólusokat. Az akkumulátor pólusainak rövidzárata égés- és tűzveszélyes.
- c) Ne tegye ki hőnek vagy tűznek az akkumulátort. Ne tárolja közvetlen napfényben.**
- d) Az akkumulátort ne tegye ki ütésnek.**
- e) Ha az akkumulátor szivárog, vigyázzon, hogy a folyadék ne kerüljön a bőrre vagy szembe.**



Amennyiben a bőrre vagy szembe kerül, az érintett területet mossa le bő vízzel, és forduljon orvoshoz.

- f) Vigyázzon, hogy az akkumulátor tiszta és száraz maradjon.
- g) Ha az akkumulátor pólusaira szennyeződés kerül, azt egy tiszta, száraz ruhával törölje le.
- h) Az akkumulátort használat előtt fel kell tölteni. A töltést mindig az utasításoknak megfelelően, helyes eljárást használva végezze.
- i) Használaton kívül ne hagyja töltőn az akkumulátort.
- j) Hosszan tartó tárolást követően a maximális teljesítmény elérése érdekében szükséges lehet, hogy az akkumulátort többször feltöltse és lemerítse.
- k) Csak a Worx által javasolt töltővel töltsse fel. Kizárólag a készülékhez való használatra mellékelt töltőt használja.
- l) Ne használjon a készülékkel való használatra tervezettől eltérő akkumulátort.
- m) Az akkumulátor gyermekektől távol tartandó.
- n) Őrizze meg a termékhez mellékelt utasításokat, a későbbiekben szüksége lehet ezekre.
- o) Amikor a szerszámot nem használja, vegye ki belőle az akkumulátort.
- p) Ártalmatlanítsánál megfelelően járjon el.
- q) Ne helyezzen be különböző gyártóktól

származó, illetve eltérő kapacitású, méretű vagy típusú akkukat a készülékbe.

- r) Tartsa távol az akkumulátort mikrohullámoktól és nagy nyomástól.

#### SZIMBÓLUMOK

	A sérülésveszély csökkentése érdekében a felhasználónak el kell olvasnia az utasításokat.
	Figyelmeztetés
	Viseljen fülvédőt.
	Viseljen szemvédőt.
	Viseljen pormaszkot.
	Viseljen védőkesztyűt.
	Ne dobja tűzbe.





Az akkumulátor nem megfelelő leselejtezés esetén bekerülhet a víz körforgásba, ami veszélyes lehet az ökoszisztémára nézve. A hulladék akkumulátort ne dobja a kommunális hulladékba.



Lítium-ion akkumulátor. A terméken található szimbólum arra utal, hogy minden akkumulátorcsomagot külön kell gyűjteni. Ezeket aztán újrahasznosítják vagy szétszerelik, hogy csökkentsék a környezetre gyakorolt hatását. Az akkumulátorcsomag veszélyes lehet a környezetre és az emberi egészségre nézve, mivel veszélyes anyagokat tartalmaz.



A leselejtezett elektromos készülékek nem dobhatók ki a háztartási hulladékkal. Ha van a közelben elektromos hulladék gyűjtő udvar, vigye oda a készüléket. Az újrahasznosítási lehetőségekről tájékozódjon a helyi hatóságoknál vagy a kereskedőnél.

## AZ ALKATRÉSZEK LISTÁJA

### 1. LEZÁRÓGOMB

### 2. RAVASZ

### 3. FOGANTYÚ

### 4. KÉSVÉDŐ

### 5. KÉS CSAVARJA

### 6. KÉS

### 7. VEZETŐPEREM

### 8. ORSÓHÜVELY

### 9. VÁGÁSI VONAL JELÖLÉSE

**Nem minden készülék tartalmazza valamennyi, a fentiekben felsorolt alkatrészt.**

## MŰSZAKI ADATOK

**WX745 WX745.X típus (745 – készülék jelölése, a vágókést jelöli)**

	<b>WX745 WX745.X*</b>
Nevleges feszultseg	20 V  Max. **
Terhelés nélküli sebesség	300r/min
Max. vágási erő	6mm









Vágókés átmérője	38mm
A készülék súlya (Meztelen eszköz)	0.36Kg









\* X = 1-999, A-Z, M1-M9 csak különféle vásárlókra vonatkozik, ezek között a modellek között nincs biztonsági változás.

\*\* Terhelés nélküli feszültség. Az akkumulátor kezdő feszültsége maximum 20 volt. A névleges feszültség 18 volt.

HU

138

Kategória	Típus	Kapacitás
20V Hub/ HubX	WA7160	Bemenet: 20 V  10 A Max. Kimenet: 20 V  10 A Max.
	WA7161	Bemenet: 20 V  10 A Max. Kimenet 1: 20 V  10 A Max. Kimenet 2: 5 V  2 A (USB port)
20V Akku	WA3551	20 V  2.0Ah
	WA3014	20 V  4.0Ah
	WA3572***	20 V  5.0Ah

20V Akkumulátortöltő	WA3760	Bemenet: 100-240V~50/60Hz,12W Kimenet: 20 V  0.4 A
	WA3860	Bemenet: 100-240V~50/60Hz,50W Kimenet: 14.4-20 V  2.0 A
	WA3869	Bemenet: 100-240V~50/60Hz,50W Kimenet 1 : 20 V  2.0 A Kimenet 2 : 20 V  2.0 A
	WA3880	Bemenet: 100-240V~50/60Hz,50W Kimenet: 20 V  2.0 A
	WA3772	Bemenet: 100-240V~50/60Hz,50W Kimenet 1: 20 V  1.0 A Kimenet 2: 20 V  1.0 A
	WA3883	Bemenet: 100-240V~50/60Hz,100W Kimenet 1: 20 V  2.0 A Kimenet 2: 20 V  2.0 A

\*\*\* A WA3572 csak a WA3760/WA3869/WA3860 modellekkel működik.

Javasoljuk, hogy kiegészítőket vásároljon az üzletből,

ahol az eszközöket értékesítik. További részletek a kiegészítő csomagban találhatóak. Az áruház munkatársai segítséget és tanácsot adhatnak Önnek.

A MakerX szerszámsorozat és a 20 V Hub/HubX speciális tervezésük alapján együtt használandók, ezért ne próbáljon meg bármely más eszközt használni.

## ZAJÉRTÉKEK

A-súlyozású hangnyomásszint	$L_{pA} = 75.1 \text{ dB(A)}$
A-súlyozású hangerő	$L_{WA} = 86.1 \text{ dB(A)}$
$K_{pA}$ & $K_{WA}$	3 dB(A)
Viseljen fülvédőt.	

## REZGÉSÉRTÉKEK

Az EN62841 szabvány szerint meghatározott összes rezgés (háromtengelyű vektoriálisösszeg) a következő:

Rezgés kibocsátás:	$a_n = 1.896 \text{ m/s}^2$
	Bizonytalanság $K = 1.5 \text{ m/s}^2$

A vibráció és a zaj bejelentett összértékét szabványos mérési módszerrel állapították meg, és ezeket az értékeket két szerszám összehasonlításához is fel lehet használni.

A vibráció és a zaj bejelentett összértékeit a rezgéseknek és zajtartalomnak való kitettség előzetes felbecsléséhez is fel lehet használni.



**FIGYELEM:** A kéziszerszám aktuális használatakor mérhető vibráció és zajkibocsátási értékek eltérhetnek a bejelentett értékektől, mert nagyban függnek a szerszám használati módjától és a megmunkált alkatrész típusától. Íme néhány példa és eltérő érték a szerszám használatától függően:

Hogyan használják a szerszámot, milyen anyagokat vágnak vagy fúrnak.

Az eszköz jó állapotban van-e, megfelelően karbantartják-e.

Megfelelő tartozékokat használnak-e az eszközhöz, vigyáznak-e, hogy éles legyen, és jó állapotban maradjon.

A fogantyú megragadásának erősségétől és az esetleg használt vibrációs- és zajcsökkentő tartozék típusától.

A szerszámot rendeltetészerűen, kialakításának és a jelen utasításoknak megfelelően használják-e.

**Ha a szerszámot nem kezelik megfelelően, kézkar vibrációs szindrómát okozhat.**



**FIGYELEM:** A pontosság érdekében az expozíciós szint becslött értékéhez a valós használati körülmények között figyelembe kell venni a működési ciklus valamennyi elemét, így azt az időt is, amikor a szerszám ki van kapcsolva, és amikor üresjáratban működik. Ez a teljes munkaidőszak viszonylatában jelentősen csökkentheti az expozíciós szintet.

A vibrációnak és zajnak való kitettség kockázatának csökkentése.

MINDIG éles vésőt, pengét, és hegyes fúrófejet használjon.

Az eszközt jelen utasításoknak megfelelően tartsa karban, és vigyázzon a megfelelő kenésre (ahol erre szükség van).

Ha a szerszám rendszeres használatát tervezik, akkor megéri a vibráció- és zajcsökkentő tartozékok beszerzése.

Úgy tervezze meg a munkáját, hogy a magas rezgésszámú eszközök használatát igénylő feladatokat több napra ossza el.

## HASZNÁLATI UTASÍTÁSOK



**MEGJEGYZÉS:** Mielőtt a szerszámot használná, olvassa el figyelmesen az utasításokat.

## RENDELTETÉS

A gép legfeljebb 6 mm vastagságú rugalmas, lágy anyagok, például kárpit, bőr és szövetanyagok vágására szolgál. PVC és CD vágására is alkalmas.

## Összeszerelés

Csatlakoztassa a vágókést a bázishoz. (Lásd A Ábra)



**FIGYELEM: Használat előtt ellenőrizze, hogy a sebességszabályozó gomb a "Min" pozícióban áll. (Lásd B Ábra)**

## OPERATION

1. Győződjön meg arról, hogy a a sebességszabályozó gomb a "Min" helyzetben

áll. Vegye kézbe a készüléket a fogantyújánál fogva.

Nyomja meg a főkapcsolót a bázison. A kapcsoló a véletlen beindítás elkerülése érdekében le van zárva.

Nyomja le, majd aktiválja és oldja ki a lezárógombot. (Lásd C, D Ábra)

**Megjegyzés:** A körpéngés vágókés állandó fordulatszámmal működik. A sebességszabályozó gomb nincs rá hatással. A sebességszabályozó más MakerX szerszámokkal, például a forgószerszámmal vagy a sarokcsiszolóval használható.

**MEGJEGYZÉS:** A vékony anyagokat, például a szövetanyagokat a szerszám vágás közben behúzhatja, így azok beakadhatnak. Ezért a megfelelő vágás érdekében ne fejtse ki túl nagy nyomást ezekre

az anyagokra. Vágás közben tartsa kellően feszesen és vágja lassan az anyagot. (Lásd az E ábrát.)

**MEGJEGYZÉS:** A késvédőn lévő piros vonal (a vágási vonal jelölése) a kés vágási vonalát jelzi. Ezzel pontosabban irányíthatja a készüléket az anyagon bejelölt vágási vonalat követve.

2. Engedje fel a ravaszt, és nyomja meg a főkapcsolót a bázison a kikapcsoláshoz használat után.

3. A kés cseréjekor:

- Illesszen be valamilyen tárgyat (például szöveget vagy gemkapcsot) az orsóhüvelybe, hogy a kés mozdulatlan maradjon.
- Forgassa el a kés csavarját az óramutató járásával ellentétes irányba egy egyenes fejű csavarhúzóval, és csavarja ki a kés csavarját.
- Csúsztassa el a kést a védőburkolattól, és távolítsa el.
- Csúsztassa az új kést a védőburkolat alá úgy, hogy a lesarkított éle nézzen Ön felé.
- Igazítsa egymáshoz a kés és a késtengely lyukait, majd lazán helyezze vissza a csavart. Tegyen valamit az orsóhüvelybe az orsó rögzítéséhez. Az óramutató járásával megegyező irányba forgatva rögzítse a csavart stabilan. (Lásd az F, G ábrákat.)

## KARBANTARTÁS

**Bármilyen állítás, javítás vagy karbantartási művelet előtt vegye ki a szerszámból az akkumulátort.**

A szerszám nem tartalmaz a felhasználó által javítható alkatrészeket. Soha ne használjon vizet vagy vegyi tisztítószeret a szerszám tisztításához. Törölje tisztára egy száraz ronggyal. A szerszámot mindig száraz helyen tárolja. Tartsa tisztán a motor szellőzőnyílásait. Minden szabályozóeszközt tartson pormentesen. A szellőzőnyílásokon keresztül néha szikrák láthatók. Ez természetes, nem okoz kárt az elektromos kéziszerszámban.

Tárolja a tartozékokat száraz helyen.

## KÖRNYEZETVÉDELEM



A leselejtezett elektromos készülékek nem dobhatók ki a háztartási hulladékkal. Ha van a közelben elektromos hulladék gyűjtő udvar, vigye oda a készüléket. Az újrahasznosítási lehetőségekről tájékozódjon a helyi hatóságoknál vagy a kereskedőnél.

## MEGFELELŐSÉGI NYILATKOZAT

A gyártó:

Positec Germany GmbH

Grüner Weg 10, 50825 Cologne, Germany

A Positec nevében kijelenti, hogy a termék

Leírás **Akkumulátoros vágókés**

**WX745 WX745.X típus (745 – készülék jelölése, a vágókést jelöli)**

Rendeltetés **Vágás**

Megfelel a következő irányelveknek:

**RO 2006/42/EC , 2011/65/EU & (EU)2015/863, 2014/30/**  
**EU**

142

Az alábbi normáknak:

**EN 62841-1, EN 55014-1, EN 55014-2**



2021/05/06

Allen Ding

Helyettes főmérnök, Tesztelés és minősítés

Positec Technology (China) Co., Ltd

18, Dongwang Road, Suzhou Industrial

Park, Jiangsu 215123, P. R. China



## SECURITATEA PRODUSULUI AVERTISMENTE GENERALE DE SIGURANȚĂ PENTRU UNELTE ELECTRICE



**ATENȚIONARE: Citiți toate atenționările de siguranță și parcurgeți toate instrucțiunile, ilustrațiile și specificațiile atașate acestei scule electrice.** Nerespectarea tuturor instrucțiunilor enumerate mai jos poate duce la electrocutare, incendiu și/sau leziune corporală gravă.

### **Păstrați toate avertismentele și instrucțiunile pentru consultări ulterioare.**

Termenul „unealtă electrică” din avertismente se referă la o unealtă electrică alimentată de la rețeaua de energie electrică (prin cablu) sau la o unealtă electrică alimentată de la un acumulator (fără cablu).

#### **1) Siguranța zonei de lucru**

- a) Mențineți zona de lucru curată și bine iluminată.** Zonele de lucru în dezordine și întunecoase favorizează accidentele.
- b) Nu utilizați uneltele electrice în atmosfere explozive, de exemplu în prezența unor lichide, gaze sau pulberi inflamabile.** Uneltele electrice provoacă scântei ce pot aprinde pulberea sau vaporii.
- c) Asigurați-vă că nu sunt în apropiere persoane și copii în timpul funcționării unei unelte electrice.** Distragerea atenției poate duce la

pierderea controlului uneltei.

## 2) Siguranța electrică

- a) **Fișele uneltei electrice trebuie să se potrivească perfect în priza de alimentare. Nu modificați niciodată ștecherul. Nu folosiți niciun adaptor pentru uneltele electrice cu împământare.** Utilizarea ștecherelor nemodificate în prize corespunzătoare va reduce riscul electrocutării.
- b) **Evitați contactul fizic cu suprafețe cu legătură la pământ, cum ar fi țevi, radiatoare, mașini de gătit sau frigider.** Riscul electrocutării este mai mare în cazul în care corpul dumneavoastră vine în contact cu suprafața împământată.
- c) **Nu expuneți uneltele electrice la ploaie sau la umiditate.** Dacă intră apă în unealta electrică, riscul electrocutării este mai mare.
- d) **Nu deteriorați cablul de alimentare. Nu folosiți niciodată cablul pentru transportarea, tragerea sau scoaterea din priză a uneltei electrice. Păstrați cablul de alimentare la distanță de căldură, ulei, margini ascuțite sau părți mobile.** Cablurile deteriorate sau încurcate măresc riscul electrocutării.
- e) **Când utilizați unealta electrică în exterior, utilizați un prelungitor potrivit pentru utilizarea în exterior.** Utilizarea unui cablu potrivit pentru uzul în exterior reduce riscul electrocutării.

f) **Dacă utilizarea uneltei electrice într-un loc umed nu poate fi evitată, folosiți o alimentare protejată cu dispozitiv de curent rezidual (RCD).** Folosirea unui dispozitiv RCD reduce riscul electrocutării.

## 3) Siguranța personală

- a) **Fiți concentrat, urmăriți ceea ce faceți și dați dovadă de simț practic când folosiți o unealtă electrică. Nu folosiți o unealtă electrică dacă sunteți obosit sau sub influența drogurilor, a alcoolului sau a medicamentelor.** O clipă de neatenție în timpul funcționării uneltei electrice poate duce la accidentări personale grave.
- b) **Folosiți echipament personal de protecție. Purtați întotdeauna ochelari de protecție.** Echipamentele de protecție precum masca de protecție contra prafului, încălțăminte cu talpă antiderapantă, casca sau protecția pentru urechi vor reduce riscul accidentărilor, utilizate în mod corespunzător.
- c) **Preveniți punerea accidentală în funcțiune. Asigurați-vă că întrerupătorul se află în poziția de oprire înainte de a face conectarea la sursa de alimentare și/sau la acumulator, înainte de a ridica sau a transporta unealta.** Transportarea uneltelor electrice ținând degetul pe întrerupător sau alimentarea acestora cu întrerupătorul pornit poate duce la accidentări.
- d) **Scoateți orice cheie de reglare sau cheie de**

**piulițe înainte de a porni unealta electrică.** O cheie de piulițe sau o altă cheie rămasă prinsă de o componentă rotativă a unelei poate duce la rănirea personală.

**e) Păstrați un echilibru corect. Mențineți-vă permanent echilibrul și sprijiniți-vă ferm pe picioare.** Acest lucru permite un control mai bun al unelei electrice în situații neprevăzute.

**f) Îmbrăcați-vă corespunzător. Nu purtați îmbrăcăminte prea largă sau bijuterii. Țineți la distanță părul și hainele dvs. de piesele în mișcare ale unelei electrice.** Hainele prea largi, bijuteriile și părul lung se pot prinde în piesele mobile.

**g) Dacă sunt furnizate accesoriile pentru conectarea unor dispozitive de aspirare și colectare a prafului, asigurați-vă că acestea sunt montate și folosite corect.**

Folosirea colectorului de praf poate reduce riscul accidentărilor din cauza prafului.

**h) Nu lăsați ca odată cu familiarizarea dvs. cu utilizarea unelei să deveniți indolenți și să uitați respectarea principiilor de siguranță ale unelei electrice.** Orice acțiune nesăbuită poate duce la leziuni corporale grave într-o fracțiune de secundă.

**4) Utilizarea și întreținerea uneltelor electrice**

**a) Nu forțați unealta electrică. Folosiți unealta electrică potrivită pentru aplicație.** Cu o

unealtă electrică potrivită veți lucra mai bine și mai în siguranță, la viteza pentru care a fost concepută.

**b) Nu utilizați unealta electrică dacă nu o puteți porni sau opri de la întrerupător.** Orice unealtă electrică ce nu poate fi acționată de la întrerupător este periculoasă și trebuie reparată.

**c) Deconectați ștecherul de la sursa de alimentare electrică și/sau scoateți acumulatorul detașabil din unealta electrică înainte de orice reglaj, schimbare de accesorii sau de stocare a unelei.** Astfel de măsuri de siguranță reduc riscul pornirii accidentale a unelei electrice.

**d) Nu lăsați uneltele electrice la îndemâna copiilor și nu permiteți persoanelor ce nu știu să le manevreze și nu cunosc instrucțiunile să acționeze aceste unelte.** Uneltele electrice sunt periculoase în mâinile utilizatorilor neinstruiți.

**e) Întreținerea unelei electrice și ale accesoriilor aferente. Verificați posibila aliniere incorectă sau posibila blocare a componentelor mobile, deteriorarea componentelor sau orice alte situații care pot afecta funcționarea unelei electrice. Dacă unealta electrică este deteriorată, reparați-o înainte de utilizare.** Multe accidente sunt provocate din cauza întreținerii incorecte a uneltelor.

**f) Uneltele de tăiere trebuie menținute ascuțite și curate.** Riscul blocării uneltelor de tăiere cu



marginii ascuțite întreținute corect este mai mic și acestea sunt mai ușor de controlat.

- g) Utilizați unealta electrică, accesoriile, piesele etc. conform acestor instrucțiuni, luând în considerare condițiile de lucru și operația de efectuat.** Folosirea unelei electrice pentru operații diferite de cele pentru care a fost concepută poate duce la accidentare.
- h) Păstrați uscate, curate și fără urme de ulei sau grăsimi mânerle și suprafețele de apucare ale unelei.** Mânerle și suprafețele de apucare alunecoase împiedică manipularea și controlul sigur al unelei tocmai în cele mai neașteptate situații.
- 5) Utilizarea și întreținerea uneltelor cu acumulatori**
- a) Efectuați reîncărcarea numai cu încărcătorul specificat de producător.** Un încărcător adecvat pentru un anumit tip de acumulator poate prezenta risc de incendiu dacă este utilizat cu alt tip de acumulator.
- b) Folosiți mașinile electrice numai cu acumulatorii special destinați acestora.** Utilizarea oricăror altor acumulatori poate prezenta risc de rănire și de incendiu.
- c) Când nu folosiți acumulatorul, țineți-l la distanță de obiecte metalice precum agrafe de birou, monede, chei, cuie, șuruburi sau alte obiecte metalice mici, ce pot constitui o**

**legătură între cele două borne.** Un scurtcircuit al bornelor acumulatorului poate duce la arsuri sau incendiu.

- d) În condiții necorespunzătoare de utilizare, se poate prelinge lichid din acumulator; evitați contactul. În caz de producere accidentală a contactului, clătiți bine cu apă. Dacă v-a intrat lichid în ochi, consultați imediat medicul.** Lichidul expulzat din acumulator poate cauza iritații sau arsuri.
- e) Nu utilizați acumulatorul sau scula dacă acestea sunt deteriorate sau modificate.** Acumulatorii deteriorați sau modificați se pot comporta într-un mod impredictibil, crescând riscul unui incendiu, unei explozii sau leziunilor corporale.
- f) Evitați expunerea la foc și la temperaturi excesive a acumulatorului sau a sculei.** Expunerea la foc sau la temperaturi care depășesc 130°C poate duce la explozie.
- g) Respectați toate instrucțiunile de reîncărcare și nu încărcați acumulatorul sau scula decât în plaja de temperaturi specificată în instrucțiuni.** Reîncărcarea necorespunzătoare sau la temperaturi din afara plajei de temperaturi specificate poate duce la deteriorarea acumulatorului și la creșterea riscului de incendiu.
- 6) Service**
- a) Service-ul unelei electrice trebuie efectuat**

**de persoane calificate, folosind doar piese de schimb originale.** Acest lucru va asigura folosirea în continuare a unelei electrice în siguranță.

- b) Nu reparați niciodată acumuloarele deteriorate.** Service-ul acumuloarelor trebuie efectuat numai de către fabricant sau de centre de service autorizate.

#### **AVERTISMENTE PRIVIND SIGURANȚA PENTRU ACUMULATOR**

- a) Nu demontați, deschideți sau rupeți celulele sau acumulatorul.**
- b) Nu scurtcircuitați un acumulator. Nu depozitați acumuloarele la întâmplare într-o cutie sau într-un sertar unde s-ar putea scurtcircuita între ele sau prin materiale conductoare.** Când acumulatorul nu este utilizat, țineți-l la distanță de alte obiecte metalice, precum agrafele de birou, monede, chei, cuie, șuruburi sau alte obiecte metalice mici, care pot crea contact între cele două borne. Scurtcircuitarea bornelor acumulatorului poate cauza arsuri sau incendii.
- c) Nu expuneți acumulatorul la căldură sau foc. Evitați depozitarea în lumina directă a soarelui.**
- d) Nu supuneți acumulatorul la șocuri mecanice.**
- e) În cazul scurgerii acumulatorului, aveți grijă ca lichidul să nu intre în contact cu pielea sau ochii. În cazul contactului, spălați**







**zona afectată cu apă din belșug și solicitați asistență medicală.**





- f) Mențineți acumulatorul curat și uscat.**
- g) Ștergeți bornele acumulatorului cu o cârpă curată și uscată dacă se murdăresc.**
- h) Acumulatorul trebuie încărcat înainte de utilizare. Consultați întotdeauna aceste instrucțiuni și utilizați procedura de încărcare corectă.**
- i) Nu lăsați acumulatorul la încărcat dacă nu îl utilizați.**
- j) După perioade extinse de depozitare, poate fi necesară încărcarea și descărcarea acumulatorului de mai multe ori pentru a obține performanțe maxime.**
- k) Reîncărcați folosind doar încărcătorul specificat de Worx. Nu utilizați niciun alt încărcător în afară de cel conceput specific pentru utilizarea cu acest echipament.**
- l) Nu utilizați acumuloarele care nu sunt concepute pentru utilizarea cu acest echipament.**
- m) Nu lăsați acumulatorul la îndemâna copiilor.**
- n) Păstrați documentația originală a produsului pentru consultări ulterioare.**
- o) Scoateți acumulatorul din echipament dacă nu îl utilizați.**
- p) Depuneți acumulatorul la deșeuri în mod corespunzător.**
- q) Nu introduceți în aparat acumuloarele**

**care provin de la producători diferiți sau cu capacități, dimensiuni sau tipuri diferite.**

**r) Țineți acumulatorul departe de microunde și presiune ridicată.**

## SIMBOLURI

	Pentru a reduce riscul de accidentări, utilizatorul trebuie să citească manualul de instrucțiuni.
	Avertisment
	Purtați echipament de protecție pentru urechi.
	Purtați echipament de protecție pentru ochi.
	Purtați mască de protecție contra prafului.
	Purtați mănuși de protecție.
	Nu ardeți.

	Bateriile pot intra în circuitul apei, dacă sunt lichidate incorect, fapt ce poate fi periculos pentru ecosistem. Nu lichidați deșeurile de baterii la fel ca deșeurile comunale nesortate.
 	Baterie Li-Ion. Acest produs a fost marcat cu simbolul referitor la 'colectarea separată' a tuturor blocurilor de baterii și a carcasei de baterie. Acestea vor fi apoi reciclate sau demontate pentru a se reduce impactul asupra mediului. Blocurile de baterii pot fi periculoase pentru mediu și sănătatea umană pentru că ele conțin substanțe periculoase.
 	Produsele electrice nu trebuie depuse la deșeurile împreună cu gunoiul menajer. Vă rugăm să depuneți produsele electrice la unitățile de reciclare existente. Consultați-vă cu autoritățile locale sau cu distribuitorul pentru sfaturi privind reciclarea.

## LISTĂ DE COMPONENTE

1. **BUTON DE BLOCARE**

2. **TRĂGACI**

3. **MÂNER**

4. **PROTECȚIE LAMĂ**

5. **ȘURUB LAMĂ**

6. **LAMĂ**

7. **MARGINE GHIDAJ**

8. **SLOT AX**

9. **MARCAJ LINIE DE TĂIERE**

**Nu toate accesoriile ilustrate sau descrise sunt incluse în livrarea standard.**

## DATE TEHNICE









**Tip WX745 WX745.X (745 - denumirea aparatului, reprezentativă pentru tăietor)**

	<b>WX745 WX745.X*</b>
Tensiune	20 V  Max. **
Turație nominală fără sarcină	300r/min
Putere max. de tăiere	6mm

Diametru lamă de tăiere	38mm
A készülék súlya (Meztelen eszköz)	0.36Kg

\* X = 1-999, A-Z, M1-M9 sunt destinate doar clienților diferiți, nu există modificări legate de siguranță între aceste modele.

\*\* Tensiune măsurată în gol. Tensiunea inițială a bateriei atinge maximum 20 volți. Tensiunea nominală este de 18 volți.

<b>Categorie</b>	<b>Tip</b>	<b>Capacitate</b>
20V Hub/HubX	WA7160	Intrare: 20 V  10 A Max. Rezultat: 20 V  10 A Max.
	WA7161	Intrare: 20 V  10 A Max. Rezultat 1: 20 V  10 A Max. Rezultat 2: 5 V  2 A (USB port)
20V Akku	WA3551	20 V  2.0Ah
	WA3014	20 V  4.0Ah
	WA3572***	20 V  5.0Ah

20V Akkumulátortöltő	WA3760	Intrare: 100-240V~50/60Hz,12W Rezultat: 20 V $\overline{\text{---}}$ 0.4 A
	WA3860	Intrare: 100-240V~50/60Hz,50W Rezultat: 14.4-20 V $\overline{\text{---}}$ 2.0 A
	WA3869	Intrare: 100-240V~50/60Hz,50W Rezultat 1 : 20 V $\overline{\text{---}}$ 2.0 A Rezultat 2 : 20 V $\overline{\text{---}}$ 2.0 A
	WA3880	Intrare: 100-240V~50/60Hz,50W Rezultat: 20 V $\overline{\text{---}}$ 2.0 A
	WA3772	Intrare: 100-240V~50/60Hz,50W Rezultat 1: 20 V $\overline{\text{---}}$ 1.0 A Rezultat 2: 20 V $\overline{\text{---}}$ 1.0 A
	WA3883	Bemenet: 100-240V~50/60Hz,100W Rezultat 1: 20 V $\overline{\text{---}}$ 2.0 A Rezultat 2: 20 V $\overline{\text{---}}$ 2.0 A

\*\*\* WA3572 ar trebui să funcționeze doar cu WA3760/  
WA3869/WA3860.

Vă recomandăm să achiziționați accesoriile din magazinul în care sunt vândute instrumentele. Consultați pachetul accesoriu pentru mai multe detalii. Personalul magazinului vă poate ajuta și consilia.

Uneltele din seria MakerX și Hub/ HubX de 20V sunt special concepute pentru a lucra împreună, deci nu încercați să utilizați alte dispozitive.

### INFORMAȚII ZGOMOT

Presiune sonoră ponderată  $L_{pA} = 75.1 \text{ dB(A)}$

Putere sonoră ponderată  $L_{WA} = 86.1 \text{ dB(A)}$

$K_{pA} \& K_{WA} = 3 \text{ dB(A)}$

Purtați echipament de protecție pentru urechi.

## INFORMAȚII DESPRE VIBRAȚII

Valori totale vibrații (sumă vectorială triaxială) determinată conform EN 62841:

Valoarea de emisie a vibrației:	$a_h = 1.896 \text{ m/s}^2$
	Incertitudinea $K = 1.5 \text{ m/s}^2$

Valoarea totală declarată pentru vibrații și pentru zgomot a fost măsurată în concordanță cu metoda de testare standard și poate fi utilizată și la compararea a două unelte.

Valoarea totală declarată pentru vibrații și pentru zgomot poate fi utilizată și la evaluarea preliminară a expunerii la acestea.

**⚠️ AVERTISMENT:** Nivelul emisiilor de vibrații și de zgomot în timpul utilizării reale a unelei poate să difere de valorile declarate, aceste valori fiind în funcție de modalitățile de utilizare ale sculei, dar mai ales de felul piesei prelucrate cu unealta. Iată în continuare niște exemple de utilizare care conduc la apariția diferențelor de valori:  
Modul în care scula este folosită și tipul de materiale tăiate sau sfredelite.  
Scula este în stare bună de funcționare și bine întreținută.

Folosirea accesoriului corect pentru sculă și păstrarea acesteia în condiții bune.

Forța de apucare a mânerelor și dacă s-a utilizat vreun accesoriu de reducere a vibrațiilor și a zgomotului.

Scula este folosită conform indicațiilor din fabrică și conform acestor instrucțiuni.

**Această sculă poate cauza sindromul vibrație mână-braț dacă nu este folosită în mod corespunzător.**

**⚠️ AVERTISMENT:** Pentru a fi corectă, estimarea nivelului de expunere în condiții concrete de folosire trebuie să ia în considerare toate părțile ciclului de operare cum ar fi de câte ori scula este oprită și cât timp este pornită dar nu lucrează. Acest lucru poate reduce semnificativ nivelul de expunere de-a lungul perioadei de lucru totale.

Minimalizarea riscului de expunere la vibrații și la zgomot.

Folosiți ÎNTOTDEAUNA dalte, burghiuri și lame ascuțite.

Păstrați acest aparat în conformitate cu aceste instrucțiuni și păstrați-l bine gresat (dacă e cazul). Dacă unealta va fi utilizată în mod regulat, atunci nu ezitați să investiți în procurarea de accesorii antivibrație și antizgomot.

Planificați-vă programul de lucru pentru a folosi sculele cu număr mare de vibrații de-a lungul a mai multe zile.

## INSTRUCȚIUNI DE EXPLOATARE



**NOTĂ:** Înainte de utilizarea sculei, citiți manualul de instrucțiuni cu atenție.

### UTILIZARE CONFORM DESTINAȚIEI

Aparatul este destinat tăierii materialelor flexibile, moi, cu o grosime de până la 6 mm, precum covoare, piele și țesături. De asemenea, poate fi destinat tăierii PVC și CD.

### Asamblare

Conectați tăietorul și butucul. (Consultați Fig.A)



**AVERTISMENT: Înainte de utilizare, asigurați-vă că butonul de control al vitezei de pe stație se află în poziția „Min”. (Consultați Fig.B)**

### Operațiuni

1. Confirmați că butonul de control al vitezei este setat pe „Min”. Apucați unealta de mâner. Apăsați comutatorul de pornire/oprire de pe butuc. Comutatorul dvs. este blocat pentru a preveni pornirea accidentală. Apăsați butonul de blocare, apoi declanșați și eliberați butonul de blocare. (Consultați Fig. C,D)

**Observație:** Tăietorul rotativ funcționează la o turație constantă. Butonul de control al vitezei nu este eficient. Controlul vitezei este conceput pentru a funcționa cu alte unelte MakerX, cum ar fi instrumentul rotativ sau

polizorul unghiular.

**OBSERVAȚIE:** Materialele subțiri, cum ar fi țesăturile, pot fi trase prin unealtă în timpul tăierii și pot fi încastrate. Prin urmare, nu aplicați prea multă presiune pe aceste materiale pentru a obține rezultate bune de tăiere. Pe durata tăierii, aplicați suficientă tensiune în timp ce țineți țesăturile și tăiați încet (a se vedea Fig. E)

**OBSERVAȚIE:** Linia roșie de pe protecția lamei (marcajul liniei de tăiere) indică linia de tăiere a lamei. Acest lucru permite ghidarea precisă a aparatului urmând linia de tăiere marcată pe material.

2. Eliberați trăgaciul și apăsați comutatorul de pornire/oprire de pe buton pentru a opri după utilizare.

3. Când schimbați lama:

- Trebuie să introduceți un obiect (cum ar fi un cui sau o agrafă) în fanta axului pentru a se bloca în poziție.
- Rotiți șurubul lamei în sens invers acelor de ceasornic cu o șurubelniță și scoateți șurubul lamei.
- Glisați lama în afara protecției și scoateți lama.
- Glisați noua lamă sub protecție cu marginile teșite orientate spre dvs.
- Aliniați orificiul din lamă cu orificiul din arborele lamei, înlocuiți șurubul cu lejeritate. Blocați axul plasând un obiect în fanta axului. Rotind în sensul

acelor de ceasornic, strângeți bine șurubul. (A se vedea Fig. F, G)

## ÎNȚREȚINERE

### **Scoateți acumulatorul din unealtă înainte de a efectua orice ajustări, operațiuni de service sau întreținere.**

Interiorul unelei electrice nu conține piese care pot fi depanate de către utilizator. Nu utilizați niciodată apă sau agenți chimici de curățare pentru curățarea unelei electrice. Ștergeți unealta cu o cârpă uscată. Depozitați întotdeauna unealta într-un loc uscat. Mențineți fantele de aerisire a motorului curate. Feriți de praf toate comenzile de lucru. Ocazional, puteți observa scântei prin fantele de aerisire. Acest lucru este normal și nu va defecta unealta electrică. Depozitați accesoriile într-un loc uscat.

## PROTECȚIA MEDIULUI

 Produsele electrice nu trebuie depuse la deșeurile împreună cu gunoiul menajer. Vă rugăm să depuneți produsele electrice la unitățile de reciclare existente. Consultați- vă cu autoritățile locale sau cu distribuitorul pentru sfaturi privind reciclarea.

## DECLARAȚIE DE CONFORMITATE

Noi,  
Positec Germany GmbH  
Grüner Weg 10, 50825 Cologne, Germany

În numele Positec declarăm că produsul  
Descriere **Tăietor cu acumulator**  
Tip **WX745 WX745.X (745 - denumirea  
aparaturii, reprezentativă pentru tăietor)**  
Funcție **Tăiere**

Respectă următoarele Directive,  
**2006/42/EC , 2011/65/EU&(EU)2015/863, 2014/30/  
EU**

Se conformează standardelor  
**EN 62841-1, EN 55014-1, EN 55014-2**



2021/05/06  
Allen Ding  
Adjunct Inginer Șef, Testare și certificare  
Positec Technology (China) Co., Ltd  
18, Dongwang Road, Suzhou Industrial  
Park, Jiangsu 215123, P. R. China





## BEZPEČNOST VÝROBKU OBECNÁ BEZPEČNOSTNÍ UPOZORNĚNÍ PRO ELEKTRICKÉ NÁSTROJE



**VAROVÁNÍ** Přečtěte si všechna bezpečnostní varování, pokyny, seznamte se s ilustracemi a technickými údaji dodanými s tímto elektrickým nářadím. Nedodržení jakýchkoliv níže uvedených pokynů může mít za následek úraz elektrickým proudem, vznik požáru nebo vážného úrazu.

### **Uložte instrukce a veškerou dokumentaci pro budoucí použití.**

Výraz "elektrické ruční nářadí" znamená v upozornění buď na nářadí na elektrický pohon (napájené z elektrickou sítí) nebo na akumulátorové nářadí (napájené z akumulátoru).

### **1) BEZPEČNOST NA PRACOVÍŠTI**

- a) Udržujte pracoviště v čistotě a dobře osvětlené.** Pracoviště plné nepotřebných předmětů nebo slabě osvětlené zvyšuje možnost úrazu.
- b) Nepoužívejte elektrické ruční nářadí v prostředí náchylném na exploze jako například v přítomnosti hořlavých tekutin, plynů nebo prachu.** Elektrické ruční nářadí při práci vytváří jiskry, které mohou vznítit prach nebo výpary.
- c) Při práci s elektrickým ručním nářadím udržujte děti a přihlížející osoby v dostatečné**

**vzdálenosti.** Ztráta pozornosti může vést ke ztrátě kontroly nad nářadím.

### **2) BEZPEČNOST PŘI PRÁCI S ELEKTRINOU**

- a) Vidlice elektrického ručního nářadí musí být shodného typu jako zásuvky el. sítě. Neměňte vidlici nedovoleným nebo neodborným způsobem, předejete tak možným zraněním nebo úrazu el proudem.** Nepoužívejte spolu s uzemněným ručním nářadím žádné adaptéry, které neumožňují ochranu zemněním.
- b) Vyhněte se kontaktu s uzemněnými povrchy jako například trubkami, radiátory, sporáky a ledničkami.** Je-li vaše tělo spojené s uzemněným předmětem nebo stojí na uzemněné ploše, vzniká zvýšené riziko úrazu elektrickým proudem.
- c) Nevystavujte ruční nářadí dešti nebo vlhkým podmínkám.** Když se voda dostane pod povrch elektrického ručního nářadí, vzniká zvýšené riziko úrazu elektrickým proudem.
- d) Nemanipulujte s napájecím kabelem necitlivě. Nikdy si nepřitahujte elektrické ruční nářadí k sobě pomocí kabelu, netahejte je za sebou pomocí kabelu a nevytrhávejte kabel ze zástrčky, abyste ruční nářadí vypnuli. Nevystavujte kabel vysokým teplotám, oleji, ostrým hranám nebo kontaktu s pohyblivými díly.** Poškozené nebo zamotané kabely mohou vést k zvýšenému riziku úrazu elektrickým proudem.
- e) Při práci s ručním nářadím v exteriéru použijte**

**prodlužovací kabel vhodný pro použití v exteriéru.** Použijte kabel vhodný pro venkovní prostředí, snižujete tím riziko vzniku úrazu elektrickým proudem.

**f) Pokud je práce s ručním náradím ve vlhkých podmínkách nevyhnutelná, použijte napájení chráněné jističem typu proudový chránič (RCD).** Použití RCD jističe redukuje riziko vzniku úrazu elektrickým proudem.

### **3) OSOBNÍ BEZPEČNOST**

**a) Buďte soustředěni, sledujte co děláte a při práci s ručním náradím se řiďte zdravým rozumem. Nepoužívejte ruční náradí, jste-li unavení nebo pod vlivem omamných látek, alkoholu nebo léků.** Moment nepozornosti při práci s ručním náradím může vést k vážnému osobnímu zranění.

**b) Použijte osobní ochranné pomůcky. Vždy noste ochranu očí.** Ochranné pomůcky jako například proti prachová maska, boty s protiskluzovou podrážkou nebo chrániče sluchu použité v příslušných podmínkách pomáhají redukovat nebezpečí vážného osobního zranění.

**c) Předcházejte neúmyslnému zapnutí. Ujistěte se, že vypínač je ve vypnuté poloze předtím, než zapojíte náradí do elektrické sítě a nebo k akumulátoru, rovněž při zvedání nebo nošení náradí.** Nošení náradí s prstem na vypínači nebo náradí pod napětím zvyšuje možnost úrazu.

**d) Odstraňte jakékoliv nastavovací nebo maticové klíče a šrouby předtím, než zapnete ruční náradí.** Nastavovací nebo jiný klíč ponechaný na rotující části ručního náradí může způsobit osobní úraz.

**e) Nepřečenujte se. Udržujte si stabilitu a pevnou zem pod nohama za každých podmínek.** Umožňuje vám to lepší kontrolu nad ručním náradím v neočekávaných situacích.

**f) Pro práci se vhodně oblečte. Nenoste volné oblečení nebo šperky. Své vlasy a volné oblečení držte z dosahu pohyblivých částí.** Volné oblečení, šperky nebo dlouhé vlasy se mohou do pohyblivých částí zachytit.

**g) Pokud jsou zařízení nastavená na spojení se zařízeními na zachytávání a extrakci prachu, ujistěte se, že jsou tato zařízení správně připojena a použita.** Použitím sběrače prachu redukuje rizika vyvolaná prachem.

**h) Nedopusťte, abyste díky zkušenostem nabytým častým používáním elektrického náradí přestali dodržovat základy bezpečného použití.** Neopatrný úkon může způsobit vážný úraz během zlomku sekundy.

### **4) POUŽITÍ A ÚDRŽBA RUČNÍHO NÁRADÍ**

**a) Na ruční náradí netlačte. Použijte správné ruční náradí pro danou činnost.** Správné ruční náradí udělá práci lépe a takovou rychlostí, pro kterou bylo navrženo.

- b) Nepoužívejte ruční nářadí, pokud správně nefunguje vypínač on/off.** Jakékoliv ruční nářadí, které se nedá ovládat vypínačem, je nebezpečné a musí být opraveno.
- c) Před jakýmkoliv seřízením, výměnou násad nebo uskladněním elektrického nářadí vyjměte síťovou zástrčku ze zásuvky nebo, pokud je to možné, z něj vyjměte akumulátor.** Taková preventivní bezpečnostní opatření redukuje riziko náhodného zapnutí ručního nářadí.
- d) Nepoužíváte-li ruční nářadí, skladujte je mimo dosah dětí a nedovolte osobám, které nemají zkušenosti s prací s ručním nářadím nebo neznají tyto pokyny, s nářadím pracovat.** Ruční nářadí je nebezpečné v rukách neškolené a nezkušené osoby.
- e) Provádějte pravidelnou údržbu elektrického nářadí a příslušenství. Zkontrolujte chybné připojení nebo spojení pohyblivých částí, zlomené části nebo jiné okolnosti, které by mohly ovlivnit funkčnost ručního nářadí. Je-li nářadí poškozeno, nechte je před novým použitím opravit.** Mnoho úrazů vzniká proto, že je elektrické ruční nářadí špatně udržováno.
- f) Udržujte řezné nástroje ostré a čisté.** Správně udržované řezné nástroje s ostrými řezacími hranami jsou méně náchylné na zakousnutí a lépe se ovládají.
- g) Používejte elektrické nářadí v souladu s těmito pokyny, berte v úvahu pracovní podmínky a**

**druh vykonávané práce.** Je-li elektrické nářadí použito na jiné účely, než je určeno, může docházet k nebezpečným situacím.

- h) Rukojeti a povrchy držadel udržujte suché, čisté, bez maziv a tuků.** Kluzké rukojeti a držadla neumožňují bezpečnou manipulaci a obsluhu nářadí v neočekávaných situacích.

## **5) POUŽITÍ A ÚDRŽBA ELEKTRICKÉHO NÁŘADÍ NAPÁJENÉHO BATERIÍ**

- a) Provádějte nabíjení pouze v nabíječce, která je specifikovaná výrobcem.** Nabíječka, která je vhodná pro jeden typ baterie, může při použití jiného typu baterie vytvářet riziko způsobení požáru.
- b) Při použití nářadí napájeného baterií používejte pouze baterii, která je určena speciálně pro toto nářadí.** Použití jakékoli jiné baterie může vytvářet riziko způsobení zranění a požáru.
- c) Nemí-li baterie používána, udržujte ji v bezpečné vzdálenosti od sponek na papíry, mincí, klíčů, hřebíků, šroubů nebo jiných malých kovových předmětů, které mohou způsobit propojení kontaktů baterie.** Zkratování kontaktů baterie může způsobit popáleniny nebo požár.
- d) V náročných podmínkách může docházet k únikům kapaliny z baterie. Vyvarujte se kontaktu s touto kapalinou. Dojde-li k náhodnému kontaktu, opláchněte zasažené místo vodou. Zasažne-li tato kapalina oči,**

**okamžitě vyhledejte lékařské ošetření.** Kapalina unikající z baterie může způsobit podráždění nebo popáleniny.

- e) Akumulátor nebo náradí, které je poškozeno nebo je upravené, nepoužívejte.** Poškozené nebo upravené akumulátory mohou mít nepředvídatelné chování s následkem požáru, exploze nebo s nebezpečím úrazu.
- f) Akumulátor nebo náradí nevhazujte do ohně nebo je nevystavujte nadměrným teplotám.** Při vhození do ohně nebo vystavení teplotě nad 130 °C může dojít k explozi.
- g) Dodržujte veškeré pokyny pro nabíjení a akumulátor nebo náradí nenabíjejte mimo teplotní rozsah specifikovaný v tomto návodu.** Nesprávné nabíjení, nebo nabíjení při teplotách mimo specifikovaný rozsah může poškodit akumulátor a zvýšit riziko vzniku požáru.

## **6) SERVIS**









- a) Servisní práce na náradí nechte provést kvalifikovanými pracovníky za použití originálních náhradních dílů.** Výsledkem bude trvalá bezpečnost při práci s elektrickým náradím.
- b) Poškozené akumulátory nikdy neopravujte.** Servis akumulátorů by měl být prováděn pouze výrobcem nebo autorizovaným servisním zástupcem.

## **BEZPEČNOSTNÍ VAROVÁNÍ TÝKAJÍCÍ SE BATERÍ**

- a) Nepokoušejte se demontovat, rozebírat nebo rozřezávat baterie nebo její články.**
- b) Neprovádějte zkratování baterie. Neukládejte baterie nahodile v krabicích nebo v zásuvkách, kde by mohlo dojít k jejich vzájemnému zkratování nebo k zkratování způsobenému jinými předměty.** Není-li baterie používána, udržujte ji v bezpečné vzdálenosti od sponek na papíry, mincí, klíčů, hřebíků, šroubů nebo jiných malých kovových předmětů, které mohou způsobit propojení kontaktů baterie. Zkratování kontaktů baterie může způsobit popáleniny nebo požár.
- c) Nevystavujte baterii působení horka nebo ohně. Vyvarujte se skladování baterií na otevřeném slunci.**
- d) Nevystavujte baterii mechanickým rázům.**
- e) Dojde-li k úniku kapaliny z baterie, zabraňte tomu, aby se tato kapalina dostala do kontaktu s pokožkou nebo aby zasáhla oči. Dojde-li k takovému kontaktu, zasažené místo omyjte značným množstvím vody a vyhledejte lékařské ošetření.**
- f) Udržujte baterie čisté a suché.**
- g) Jsou-li svorky baterie znečištěny, otřete je čistým a suchým hadříkem.**
- h) Baterie musí být před použitím nabita. Vždy postupujte podle uvedených pokynů a používejte správný postup nabíjení.**
- i) Nenechávejte baterii nabíjet, nebude-li baterie**

- použita.**
- j) Po dlouhodobém uložení budete možná muset provést několik cyklů nabíjení a vybíjení, aby baterie dosáhla svého maximálního výkonu.**
- k) Provádějte nabíjení pouze v nabíječce, která je specifikovaná společností Worx. Nepoužívejte jinou nabíječku, než je nabíječka speciálně dodaná pro použití s tímto zařízením.**
- l) Nepoužívejte žádnou baterii, která není určena pro použití s tímto zařízením.**
- m) Ukládejte baterie mimo dosah dětí.**
- n) Uschovejte originální dokumentaci k tomuto výrobku pro budoucí odkazy.**
- o) Není-li zařízení používáno, vyjměte z něj baterii.**
- p) Provádějte řádnou likvidaci baterie.**
- q) V zařízení nekombinujte bateriové články různého data výroby, kapacity, velikosti nebo typu.**
- r) Baterii uchovávejte dál od mikrovlnných trub a vysokého tlaku.**

## SYMBOLY

	Pro omezení rizika zranění si pečlivě přečtete návod k obluze.
	Výstraha
	Používejte prostředky na ochranu sluchu.
	Používejte prostředky na ochranu očí.
	Používejte respirátor.
	Používejte ochranné rukavice.
	Nevystavujte ohni.
	Akumulátory se mohou při nesprávném způsobu likvidace dostat do systému koloběhu vody, což může ohrozit vlastní ekosystém. Dosloužilé akumulátory nelikvidujte jako netříděný komunální odpad.



Akumulátor Li-Ion. Tento výrobek byl označen symbolem „tříděný odpad“ pro všechny jednotlivé a složené akumulátory. Proto musí být s ohledem dopadu na životní prostředí po doslужení recyklován nebo demontován. Akumulátory obsahují nebezpečné látky, proto mohou být nebezpečné pro životní prostředí a lidské zdraví.



Vysloužilé elektrické přístroje nevyhazujte společně s domovním odpadem. Nářadí recyklujte ve sběrnách k tomu účelu zřízených. O možnostech recyklace se informujte na místních úřadech nebo u prodejce.

CZ

158

## SEZNAM KOMPONENTŮ

### 1. TLAČÍTKO ODJIŠTĚNÍ

### 2. SPÍNAČ

### 3. RUKOJEŤ

### 4. KRYT KOTOUČE

### 5. ŠROUB KOTOUČE

### 6. KOTOUČ

## 7. OKRAJ VODÍCÍ LIŠTY

## 8. OTVOR VŘETENE

## 9. ZNAČKA ŘEZNÉ LINIE

**Standardní dodávka neobsahuje veškeré vyobrazené či popsané příslušenství.**









## TECHNICKÁ DATA









**Typ WX745 WX745.X (745-označení stroje, představitel řezačky)**

	<b>WX745 WX745.X *</b>
Jmenovité napětí	20 V  Max. **
Jmenovité otáčky naprázno	300r/min
Maximální síla řezu	6mm
Průměr rezného kotouče	38mm
Hmotnost stroje (Holé nářadí)	0.36Kg

\* X = 1-999, A-Z, M1-M9 jsou pouze pro různé zákazníky, mezi těmito modely neexistují žádné změny související s bezpečností.

\*\* Napětí měřené bez zátěže. Počáteční napětí baterie dosáhne maximálně 20 voltů. Jmenovité napětí je 18 voltů.

Kategorie	Modely	Kapacita
20V Hub/ HubX	WA7160	Vstup: 20 V  10 A Max. Výstup: 20 V  10 A Max.
	WA7161	Vstup: 20 V  10 A Max. Výstup 1: 20 V  10 A Max. Výstup 2: 5 V  2 A(USB port)
20V Baterie	WA3551	20 V  2.0Ah
	WA3014	20 V  4.0Ah
	WA3572***	20 V  5.0Ah

20V Nabíječka	WA3760	Vstup: 100-240V~50/60Hz,12W Výstup: 20 V  0.4 A
	WA3860	Vstup: 100-240V~50/60Hz,50W Výstup: 14.4-20 V  2.0 A
	WA3869	Vstup: 100-240V~50/60Hz,50W Výstup 1 : 20 V  2.0 A Výstup 2 : 20 V  2.0 A
	WA3880	Vstup: 100-240V~50/60Hz,50W Výstup: 20 V  2.0 A
	WA3772	Vstup: 100-240V~50/60Hz,50W Výstup1: 20 V  1.0 A Výstup 2: 20 V  1.0 A
	WA3883	Vstup: 100-240V~50/60Hz,100W Výstup 1: 20 V  2.0 A Výstup 2: 20 V  2.0 A

\*\*\*WA3572 by měl používan pouze s WA3760/  
WA3869/WA3860.

Doporučujeme zakoupit příslušenství z obchodu, kde  
se náradí prodává. Další podrobnosti najdete v balíčku

příslušenství. Zaměstnanci obchodu vám mohou pomoci a poradit.  
balíčku příslušenství. Zaměstnanci obchodu vám mohou pomoci a poradit.  
Přístroje série MakerX a 20V Hub/HubX jsou speciálně navrženy, aby fungovaly spolu, takže se nepokoušejte používat žádná jiná zařízení

## ÚDAJE O HLUKU

CZ

Naměřená hladina akustického tlaku  $L_{pA} = 75.1 \text{ dB(A)}$

160

Naměřený akustický výkon  $L_{wA} = 86.1 \text{ dB(A)}$

$K_{pA}$  &  $K_{wA}$  3 dB(A)

Použijte ochranu sluchu.

## INFORMACE O VIBRACÍCH

Celkové hodnoty vibrací (trojosé nebo vektorové součtové měření) stanovené v souladu s EN62841:

Hodnota  
vibračních  
emisí:

$a_h = 1.896 \text{ m/s}^2$

Kolísání  $K = 1.5 \text{ m/s}^2$

Deklarovaná celková hodnota vibrací a deklarovaná

úroveň vytvářeného hluku byly měřeny v souladu se standardními zkušebními postupy a lze je použít při srovnání jednotlivých nářadí mezi sebou.

Deklarovaná celková hodnota vibrací a deklarovaná úroveň vytvářeného hluku mohou být také použity k předběžnému stanovení doby práce s nářadím.



**VÝSTRAHA:** Vibrace a hlučnost při aktuálním použití elektrického nářadí se od deklarovaných hodnot mohou lišit v závislosti na způsobu, jakým je nářadí použito, zejména pak na typu zpracovávaného obrobku podle následujících příkladů a na dalších způsobech, jakými je nářadí používáno: Jak je nářadí používáno a jaké materiály budou řezány nebo vrtány.

Nářadí musí být v dobrém stavu a musí být prováděna jeho řádná údržba.

S nářadím musí být používáno správné příslušenství, a toto příslušenství musí být ostré a v dobrém stavu. Pevnost uchopení rukojeti a zda je použito jakékoli příslušenství snižující úroveň vibrací a hluku.

Toto nářadí může být použito pouze pro určené účely a podle těchto pokynů.

**Není-li toto nářadí používáno odpovídajícím způsobem, může způsobit syndrom nemoci způsobené působením vibrací na ruce a paže obsluhy.**





**VÝSTRAHA:** Chcete-li být přesní, odhad doby působení vibrací v aktuálních podmínkách při použití tohoto nářadí by měl brát v úvahu také všechny části pracovního cyklu, jako jsou doby, kdy je nářadí vypnuto a kdy je v chodu ve volnoběžných otáčkách, ale ve skutečnosti neprovádí žádnou práci. Doba působení vibrací tak může být během celkové pracovní doby značně zkrácena.

Pomáhá minimalizovat riziko působení vibrací a hluku.

VŽDY používejte ostré sekáče, vrtáky a nože. Provádějte údržbu tohoto nářadí podle těchto pokynů a zajistěte jeho řádné mazání (je-li to vhodné). Pokud bude nářadí používáno pravidelně, pak investujte do příslušenství snižujícího úroveň vibrací a hluku.

Vypracujte si svůj plán práce, abyste působení vysokých vibrací tohoto nářadí rozdělily do několika dnů.

## NÁVOD NA POUŽITÍ



**POZNÁMKA:** Předtím než začnete nářadí používat, přečtěte si pečlivě manuál.

## ÚČEL POUŽITÍ

Stroj je určen k řezání pružných, měkkých materiálů o tloušťce až 6 mm, jako jsou koberce, kůže a textilie. Může být také určen pro řezání PVC a CD.

## SESTAVENÍ

Připojte řezačku a propojovací zařízení. (Viz Obr. A)



**UPOZORNĚNÍ:** Před použitím se ujistěte, že tlačítko regulace rychlosti na propojovacím centru je nastaveno v poloze „min“. (Viz Obr.B)

## POUŽITÍ

1. Potvrďte, že je tlačítko regulace rychlosti nastaveno na „min“. Nástroj uchopte za rukojeť. Stiskněte hlavní vypínač na propojovacím zařízení. Váš spínač je zajištěn, aby nedošlo k náhodnému spuštění. Stiskněte tlačítko odjištění, poté stiskněte a uvolněte tlačítko odjištění. (Viz Obr. C,D)

**Poznámka:** Rotační řezačka pracuje při konstantních otáčkách. Tlačítko ovládání rychlosti nefunguje. Ovládání rychlosti je navržena pro práci s dalšími nástroji MakerX, jako je rotační nástroj nebo úhlová bruska.

**POZNÁMKA:** Tenké materiály, například látky, mohou být během řezání vtaženy do nástroje a zaklíněny. Proto na tyto materiály příliš netlačte, abyste dosáhli dobrých výsledků řezání. Během řezání při držení látek vyvíjejte dostatečné napětí a řezejte pomalu. (Viz obr. E)

**POZNÁMKA:** Červená linie na krytu kotouče (značka řezné linie) označuje řeznou linii kotouče. To umožňuje přesné vedení stroje po řezné linii vyznačené na

materiálu.

2. Uvolněte spoušť a stisknutím hlavního vypínače na propojovacím zařízení jej po použití vypněte.

3. Při výměně kotouče:

- Do otvoru vřetena musíte vložit předmět (například hřebík nebo kancelářskou sponku), aby byl zajištěn na místě.
- Šroubovákem s drážkou otočte šroub kotouče proti směru hodinových ručiček a odstraňte šroub kotouče.
- Vysuňte kotouč z krytu a vyjměte kotouč.
- Zasuňte nový kotouč pod ochranný kryt zkosenými hranami směrem k vám.
- Zarovnejte otvor v kotouči s otvorem v násadě kotouče, volně vyměňte šroub. Zajistěte vřeteno umístěním předmětu do otvoru vřetena. Otočením ve směru hodinových ručiček šroub pevně utáhněte. (Viz obr. F,G)

## ÚDRŽBA

### Před prováděním nastavení, servisních prací nebo údržbě vyjměte z nářadí baterii.

Na vašem ručním nářadí nejsou žádné části, které potřebují servisní zásah. Nikdy nepoužívejte vodu nebo chemické čističe na čištění vašeho ručního nářadí. Utírejte jej dočista suchým hadrem. Vždy jej skladujte na suchém místě. Udržujte ventilační otvory motoru čisté.

Udržujte všechny pracovní ovladače čisté bez prachu. Občas můžete přes ventilační otvory vidět jiskry. Je to normální a nepoškodí to vaše ruční nářadí. Příslušenství uchovávejte na suchém místě.

## OCHRANA ŽIVOTNÍHO PROSTŘEDÍ



Vysloužilé elektrické přístroje by neměli být vyhazovány společně s odpadem z domácnosti. Nářadí recyklujte ve sběrných zřízených k tomuto účelu. O možnostech recyklace se informujte na místních úřadech nebo u prodejce

## PROHLÁŠENÍ O SHODĚ

My,  
Positec Germany GmbH  
Grüner Weg 10, 50825 Cologne, Germany

Jménem společnosti Positec prohlašujeme, že výrobek  
Popis **Akumulátorová řezačka**  
Typ **WX745 WX745.X (745-označení stroje, představitel řezačky)**  
Funkce **Řezání**

splňuje následující směrnice:  
**2006/42/EC, 2011/65/EU & (EU) 2015/863, 2014/30/ EU**

Splňované normy

**EN 62841-1, EN 55014-1, EN 55014-2**



2021/05/06

Allen Ding

Zástupce vrchní konstrukční kanceláře,

Testování & Certifikace

Positec Technology (China) Co., Ltd

18, Dongwang Road, Suzhou Industrial

Park, Jiangsu 215123, P. R. China

## **BEZPEČNOST VÝROBKU VŠEOBECNÉ BEZPEČNOSTNÉ UPOZORNENIA**



**VAROVANIE** Prečítajte si všetky bezpečnostné varovania, pokyny, zoznámte sa s ilustráciami a technickými údajmi dodanými s týmto elektrickým náradím.

Nedodržanie akýchkoľvek nižšie uvedených pokynov môže mať za následok úraz elektrickým prúdom, vznik požiaru alebo vážneho úrazu.

### **Odložte si všetky varovania a inštrukcie pre budúcu potrebu.**

Výraz „elektrické ručné náradie“ vás vo varovaniach odkazuje buď na náradie na elektrický pohon (napájané z elektrickej siete) alebo na akumulátorové náradie (napájané z akumulátora).

### **1) BEZPEČNOSŤ NA PRACOVISKU**

#### **a) Udržujte pracovisko čisté a dobre osvetlené.**

Pracovisko plné nepotrebných predmetov alebo slabo osvetlené zvyšuje možnosť úrazu.

#### **b) Nepoužívajte elektrické ručné náradie v prostredí náchylnom na explózie, ako napríklad v prítomnosti horľavých tekutín, plynov alebo prachu.** Elektrické ručné náradie vytvára iskry, ktoré môžu vznietiť prach alebo výpary.

#### **c) Udržujte deti a prizerajúcich sa v dostatočnej vzdialenosti pri práci s elektrickým ručným náradím.** Strata pozornosti môže viesť k strate

SK

163

kontroly nad náradím.

## 2) BEZPEČNOSŤ PRI PRÁCI S ELEKTRINOU

- a) **Prípojky elektrického ručného náradia musia byť zhodné so zástrčkami. Nemodifikujte prípojku žiadnym spôsobom. Nepoužívajte spolu s uzemneným ručným náradím žiadne adaptérové prípojky, ktoré neumožňujú ochranu uzemnením.** Pôvodné prípojky a k nim prislúchajúce zástrčky znižujú riziko úrazu elektrickým prúdom.
- b) **Vyhýbajte sa kontaktu s uzemnenými povrchmi, ako napríklad rúrkami, radiátormi, sporákmi a chladničkami.** Keď je vaše telo spojené s uzemneným predmetom alebo stojí na uzemnenom území, je zvýšené riziko elektrického šoku.
- c) **Nevystavujte ručné náradie dažďu alebo vlhkým podmienkam.** Keď sa voda dostane pod povrch elektrického ručného náradia, je zvýšené riziko elektrického šoku.
- d) **Nezaobchádzajte s káblom prípojky necitlivo. Nikdy si nepriťahujte elektrické ručné náradie k sebe pomocou kábla, neťahajte ho za sebou pomocou kábla a nevytrhávajte kábel zo zástrčky aby ste ručné náradie vypli. Nevystavujte kábel vysokým teplotám, oleju, ostrým hranám alebo pohyblivým častiam.** Poškodené alebo zamotané káble môžu viesť k zvýšenému riziku elektrického šoku.

- e) **Pri práci s ručným náradím v exteriéri použite predlžovací kábel vhodný na použitie v exteriéri.** Použitím kábla vhodného na použitie v exteriéri redukuje riziko vzniku elektrického šoku.
- f) **Pokiaľ je práca s ručným náradím vo vlhkých podmienkach nevyhnutná, použite napájanie chránené ističom typu prúdový chránič (RCD).** Použitie RCD ističa redukuje riziko vzniku elektrického šoku.

## 3) OSOBNÁ BEZPEČNOSŤ

- a) **Buďte sústredení, sledujte, čo robíte, a pri práci s ručným náradím sa riad'te zdravým rozumom. Nepoužívajte ručné náradie, keď ste unavení alebo pod vplyvom omamných látok, alkoholu alebo liekov.** Moment nepozornosti pri práci s ručným náradím môže viesť k vážnemu osobnému zraneniu.
- b) **Použite osobné ochranné pomôcky. Vždy noste ochranu očí.** Ochranné pomôcky, ako napríklad protiprachová maska, topánky s protišmykovou podrážkou alebo chrániče sluchu použité v príslušných podmienkach pomáhajú redukovat' vážne osobné zranenia.
- c) **Predíd'te neúmyselnému zapnutiu. Uistite sa, že prepínač je vo vypnutej pozícii, pred tým, než zapojíte náradie do elektriny a/alebo k akumulátoru, pri zdvihnutí alebo nosení náradia.** Nosenie náradia s prstom na prepínači alebo aktívneho náradia, ktoré je zapnuté, zvyšuje

možnosť úrazu.

- d) Odstráňte akékoľvek nastavovacie kľúče alebo kľúče na matice a skrutky pred tým, než zapnete ručné náradie.** Nastavovací alebo iný kľúč ponechaný pripavený na rotujúcej časti ručného náradia môže spôsobiť osobný úraz.
- e) Nepreceňujte sa. Udržujte si stabilitu a pevnú zem pod nohami za každých podmienok.** Umožňuje vám to lepšiu kontrolu nad ručným náradím v neočakávaných situáciách.
- f) Oblečte sa náležite. Nenoste voľné oblečenie alebo šperky. Svoje vlasy a voľné oblečenie držte mimo dosahu pohyblivých častí.** Voľné oblečenie, šperky alebo dlhé vlasy sa môžu do pohyblivých častí zachytiť.
- g) Pokiaľ sú zariadenia nastavené na spojenie so zariadeniami na zachytávanie a extrakciu prachu, uistite sa, že sú náležite využité a pripojené.** Použitím zberača prachu redukuje riziká spojené s prachom.
- h) Nedovoľte, aby ste vďaka skúsenostiam získaným častým používaním elektrického náradia prestali dodržiavať základy bezpečného použitia.** Neopatrný úkon môže spôsobiť vážny úraz v priebehu zlomku sekundy.
- 4) POUŽITIE A ÚDRŽBA RUČNÉHO NÁRADIA**
- a) Nepreťažujte ručné náradie. Použite správne ručné náradie na danú činnosť.** Správne ručné náradie spraví prácu lepšie a v medziach, na ktoré

bolo navrhnuté.

- b) Nepoužívajte ručné náradie, pokiaľ sa prepínač neprepína medzi zapnutím a vypnutím.** Akékoľvek ručné náradie, ktoré nie je kontrolovateľné prepínačom, je nebezpečné a musí byť opravené.
- c) Pred akýmkoľvek nastavovaním, výmenou násad alebo uskladnením elektrického náradia vyťahnite sieťovú zástrčku zo zásuvky alebo, ak to bude možné, vyťahnite akumulátor.** Takéto preventívne bezpečnostné opatrenia redukovávajú riziko náhodného zapnutia ručného náradia.
- d) Keď ručné náradie nepoužívate, skladujte ho mimo dosahu detí a nedovoľte osobám, ktoré nemajú skúsenosti s prácou s ručným náradím alebo neboli oboznámené s týmito inštrukciami, dotýkať sa náradia.** Ručné náradie je nebezpečné v rukách netrénovanej osoby.
- e) Vykonávajte pravidelnú údržbu elektrického náradia a príslušenstva. Skontrolujte chybné pripojenia alebo spojenia pohyblivých častí, zlomené časti alebo iné okolnosti, ktoré by mohli ovplyvniť funkčnosť ručného náradia. Pri poškodení musí byť pred použitím najprv elektrické ručné náradie opravené.** Mnoho úrazov vzniká preto, že je elektrické ručné náradie zle udržiavané.
- f) Udržujte rezacie nástroje ostré a čisté.** Náležite udržiavané rezacie nástroje s ostrými rezacími

hranami sú menej náchylné na „zaseknutie“ a sú ľahšie ovládateľné.

- g) Používajte elektrické náradie v súlade týmito pokynmi, berte pritom do úvahy pracovné podmienky a druh vykonávanej práce.** Ak sa elektrické náradie použije na iné účely, než na čo je určené, môže dochádzať k nebezpečným situáciám.
- h) Rukoväte a povrchy držiadiel udržiavajte suché, čisté, bez mazív a tukov.** Šmyklivé rukoväte a držadlá neumožňujú bezpečnú manipuláciu a obsluhu náradia v neočakávaných situáciách.

## SK 5) POUŽÍVANIE A STAROSTLIVOSŤ O BATÉRIOVÉ ELEKTRICKÉ NÁRADIE

- a) Nabíjajte iba nabíjačkou určenou výrobcom.** Nabíjačka, ktorá je vhodná na jeden typ bloku batérií, môže pri použití s iným typom batérií spôsobiť požiar.
- b) Elektrické náradie používajte iba s určeným typom bloku batérií.** Použitie akéhokoľvek iného typu batérií môže zvýšiť riziko zranenia a požiaru.
- c) Ak sa blok batérií nepoužíva, neukladajte ho do blízkosti iných kovových predmetov, ako sú sponky na papier, mince, kl'úče, kľince, skrutky alebo iné drobné kovové predmety, ktoré by mohli skratovať kontakty.** Skratovanie kontaktov batérie môže viesť k popáleninám alebo vzniku požiaru.
- d) Pri nesprávnom používaní môže z batérie**

**vystreknúť kvapalina; vyhýbajte sa styku s ňou. Ak dôjde k styku kvapaliny s pokožkou, opláchnite zasiahnuté miesto vodou.** Ak sa kvapalina dostane do očí, ihneď vyhl'adajte lekársku pomoc. Kvapalina, ktorá unikla z batérie, môže spôsobiť podráždenie a poleptanie.

- e) Akumulátor alebo náradie, ktoré je poškodené alebo upravené, nepoužívajte.** Poškodené alebo upravené akumulátory môžu mať nepredvídateľné chovanie s následkom požiaru, explózie alebo s nebezpečenstvom úrazu.
  - f) Akumulátor alebo náradie nevyhadzujte do ohňa alebo ho nevystavujte nadmerným teplotám.** Pri vhození do ohňa alebo vystavení teplote nad 130 ° C môže dôjsť k explózii.
  - g) Dodržiavajte všetky pokyny pre nabíjanie a akumulátor alebo náradie nenabíjajte mimo teplotný rozsah špecifikovaný v tomto návode.** Nesprávne nabíjanie alebo nabíjanie pri teplotách mimo špecifikovaný rozsah môže poškodiť akumulátor a zvýšiť riziko požiaru.
- ## 6) SERVIS
- a) Servisné práce na náradí nechajte vykonať kvalifikovaných pracovníkov s použitím originálnych náhradných dielov.** Výsledkom bude trvalá bezpečnosť pri práci s elektrickým náradím.
  - b) Poškodené akumulátory nikdy neopravujte.** Servis akumulátorov by mal byť prevedený iba výrobcom alebo autorizovaným servisným

zástupcom.

## **BEZPEČNOSTNÉ VAROVANIA TÝKAJÚCE SA BATÉRIÍ**

- a) Nepokúšajte sa demontovať, rozoberať alebo rozrezávať batérie alebo jej články.**
- b) Batériu neskratujte. Neukladajte batérie náhodne v škatuliach alebo v zásuvkách, kde by mohlo dôjsť k ich vzájomnému skratovaniu alebo k skratovaniu spôsobenému inými predmetmi.** Ak sa batéria nepoužíva, udržujte ju v bezpečnej vzdialenosti od sponiek na papieri, mincí, klúčov, klinec, skrutiek alebo iných malých kovových predmetov, ktoré môžu spôsobiť prepojenie kontaktov batérie. Skratovanie kontaktov batérie môže spôsobiť popáleniny alebo požiar.
- c) Nevystavujte batériu pôsobeniu tepla alebo ohňa. Vyvarujte sa skladovania batérií na otvorenom slnku.**
- d) Nevystavujte batériu mechanickým rázom.**
- e) Ak dôjde k úniku kvapaliny z batérie, zabráňte tomu, aby sa táto kvapalina dostala do kontaktu s pokožkou alebo aby zasiahla oči. Ak dôjde k takému kontaktu, zasiahnuté miesto umyte značným množstvom vody a vyhľadajte lekárske ošetrovanie.**
- f) Udržujte batérie čisté a suché.**
- g) Ak sú svorky batérie znečistené, utrite ich**

**čistou a suchou handričkou.**

- h) Batéria musí byť pred použitím nabitá. Vždy postupujte podľa uvedených pokynov a používajte správny postup nabíjania.**
- i) Nenechávajte batériu nabíjať, ak nebude batéria použitá.**
- j) Po dlhodobom uložení budete možno musieť vykonať niekoľko cyklov nabíjania a vybíjania, aby batéria dosiahla svoj maximálny výkon.**
- k) Vykonávajte nabíjanie iba v nabíjačke, ktorá je špecifikovaná spoločnosťou Worx. Nepoužívajte inú nabíjačku, než je nabíjačka špeciálne dodaná na použitie s týmto zariadením**
- l) Nepoužívajte žiadnu batériu, ktorá nie je určená na použitie s týmto zariadením.**
- m) Ukladajte batérie mimo dosahu detí.**
- n) Uschovajte originálnu dokumentáciu k tomuto výrobku na budúce odkazy.**
- o) Ak sa zariadenie nepoužíva, vyberte z neho batériu.**
- p) Vykonávajte riadnu likvidáciu batérie.**
- q) V zariadení nekombinujte batéριοvé články rôzneho dátumu výroby, kapacity, veľkosti alebo typu.**
- r) Batériu uchovávajte ďalej od mikrovlnných rúr a zariadení pod vysokým tlakom.**

## SYMBOLY

	Kvôli zníženiu rizika poranenia je potrebné, aby si používateľ najprv prečítal návod.
	Výstraha
	Používajte ochranu sluchu.
	Používajte ochranné prostriedky zraku.
	Používajte protiprachovú masku.
	Používajte ochranné rukavice.
	Nevystavujte ohňu
	Akumulátory sa môžu pri nesprávnom spôsobe likvidácie dostať do systému kolobehu vody, čo môže ohroziť vlastný ekosystém. Doslúžile akumulátory nelikvidujte ako zmesový komunálny odpad.



Akumulátor Li-Ion. Tento výrobok bol označený symbolom "triedený odpad" pre všetky jednotlivé a zložené akumulátory. Preto musí byť s ohľadom vplyvu na životné prostredie po doslúžení recyklovaný alebo demontovaný. Akumulátory obsahujú nebezpečné látky, preto môžu byť nebezpečné pre životné prostredie a ľudské zdravie.



Elektrické výrobky sa nesmú likvidovať spolu s domácim odpadom. Recyklujte v zberných miestach na tento účel zriadených. O možnosti recyklácie sa informujte na miestnych úradoch alebo u predajcu.

## ZOZNAM SÚČASTÍ

- 1. ODISŤOVACIE TLAČIDLO**
- 2. SPŮŠŤAČ**
- 3. RÚČKA**
- 4. KRYT REZNÉHO KOTÚČA**
- 5. SKRUTKA NA UPEVNIENIE REZNÉHO KOTÚČA**
- 6. REZNÝ KOTÚČ**
- 7. VODIACA HRANA**



## 8. OTVOR PRE VRETENO

## 9. ZNAČKA REZNEJ LINKY

Štandardná dodávka neobsahuje všetko zobrazené či opísané príslušenstvo.









### TECHNICKÉ ÚDAJE

**Typ WX745 WX745.X (745 - označenie zariadenia, predstavuje rezačku)**

	<b>WX745 WX745.X *</b>
Menovité napätie	20 V  Max. **
Otáčky na voľnobeh	300r/min
Maximálna sila rezania	6mm
Priemer rezného kotúča	38mm
Hmotnosť (Holé náradie)	0.36Kg

\* X = 1-999, A-Z, M1-M9 sú len pre rôznych zákazníkov, medzi týmito modelmi nie sú žiadne zmeny týkajúce sa bezpečnosti.

\*\* Napätie merané bez prevádzkového zaťaženia. Počiatočné nabitie batérie dosahuje maximálne 20 Voltov. Nominálne napätie je 18 Voltov.

Kategórie	Typ	Kapacita
20V Hub/ HubX	WA7160	Vstup: 20 V  10 A Max. Výstup: 20 V  10 A Max.
	WA7161	Vstup: 20 V  10 A Max. Výstup 1: 20 V  10 A Max. Výstup 2: 5 V  2 A (USB port)
20V Batéria	WA3551	20 V  2.0Ah
	WA3014	20 V  4.0Ah
	WA3572***	20 V  5.0Ah

20V nabíjačka	WA3760	Vstup: 100-240V~50/60Hz,12W Výstup: 20 V $\overline{\text{---}}$ 0.4 A
	WA3860	Vstup: 100-240V~50/60Hz,50W Výstup: 14.4-20 V $\overline{\text{---}}$ 2.0 A
	WA3869	Vstup: 100-240V~50/60Hz,50W Výstup 1 : 20 V $\overline{\text{---}}$ 2.0 A Výstup 2 : 20 V $\overline{\text{---}}$ 2.0 A
	WA3880	Vstup: 100-240V~50/60Hz,50W Výstup: 20 V $\overline{\text{---}}$ 2.0 A
	WA3772	Vstup: 100-240V~50/60Hz,50W Výstup 1: 20 V $\overline{\text{---}}$ 1.0 A Výstup 2: 20 V $\overline{\text{---}}$ 1.0 A
	WA3883	Vstup: 100-240V~50/60Hz,100W Výstup 1: 20 V $\overline{\text{---}}$ 2.0 A Výstup 2: 20 V $\overline{\text{---}}$ 2.0 A

\*\*\*WA3572 funguje iba s WA3760/WA3869/WA3860.

Odporúčame, aby ste si kupovali príslušenstvo z obchodu, kde sa nástroje predávajú. Ďalšie podrobnosti nájdete v balíku príslušenstva. Personál obchodu vám môže pomôcť a poradiť vám.

Nástroje série MakerX a 20 V rozbočovač/rozbočovač X sú špeciálne navrhnuté tak, aby pracovali spolu, preto sa nepokúšajte používať žiadne iné zariadenia.

## INFORMÁCIE O HLUKU

Nameraný akustický tlak	$L_{pA} = 75.1 \text{ dB(A)}$
-------------------------	-------------------------------

Nameraný akustický výkon	$L_{wA} = 86.1 \text{ dB(A)}$
--------------------------	-------------------------------

$K_{pA} \& K_{wA}$	3 dB(A)
--------------------	---------

Použite chrániče sluchu.

## INFORMÁCIE O VIBRÁCIÁCH

Výsledné celkové hodnoty pre vibrácie (suma pre trojosový vektor) stanovené podľa normy EN 62841:

Hodnota emisie vibrácií:	$a_n = 1.896 \text{ m/s}^2$
	Nepresnosť K = 1.5m/s <sup>2</sup>

Deklarovaná celková hodnota vibrácií a deklarovaná úroveň vytváraného hluku boli merané v súlade so štandardnými skúšobnými postupmi a môžete ich použiť na vzájomné porovnanie jednotlivých náradí. Deklarovaná celková hodnota vibrácií a deklarovaná

úroveň vytváraného hluku môžu byť tiež použité na predbežné stanovenie doby práce s náradím.

**!** **VÝSTRAHA:** Vibrácie a hlučnosť pri aktuálnom použití elektrického náradia sa od deklarovaných môžu líšiť v závislosti od spôsobu, akým je náradie používané, a hlavne od typu spracovávaného obrobku podľa nasledujúcich príkladov a ďalších spôsobov, akými je náradie používané:

Ako sa náradie používa a aké materiály sa budú rezať alebo vrtať.

Náradie musí byť v dobrom stave a musí byť vykonávaná jeho riadna údržba.

S náradím sa musí používať správne príslušenstvo, a toto príslušenstvo musí byť ostré a v dobrom stave.

Pevnosť uchopenia rukoväti a či je použité akékoľvek príslušenstvo znižujúce úroveň vibrácií a hluku.

Toto náradie môže byť použité iba na určené účely a podľa týchto pokynov.

**Ak sa toto náradie nepoužíva zodpovedajúcim spôsobom, môže spôsobiť syndróm choroby spôsobenej pôsobením vibrácií na ruky a paže obsluhy.**

**!** **VÝSTRAHA:** Ak chcete byť presní, odhad času pôsobenia vibrácií v aktuálnych podmienkach pri použití tohto náradia by mal brať do úvahy taktiež všetky časti pracovného cyklu, ako sú časy, kedy je náradie vypnuté a kedy je v chode vo voľnobežných

otáčkach, ale v skutočnosti nevykonáva žiadnu prácu. Čas pôsobenia vibrácií tak môže byť v rámci celkového pracovného času značne skrátený. Pomáha minimalizovať riziko pôsobenia vibrácií a hluku.

VŽDY používajte ostré sekáče, vrtáky a nože. Vykonávajte údržbu tohto náradia podľa týchto pokynov a zaistite jeho riadne mazanie (ak je to vhodné).

Ak bude náradie používané pravidelne, potom investujte do príslušenstva znižujúceho úroveň vibrácií a hluku.

Vypracujte si svoj plán práce, aby ste pôsobenie vysokých vibrácií tohto náradia rozdelili do niekoľkých dní.

## NÁVOD NA POUŽITIE



**POZNÁMKA:** Pred tým, ako náradie použijete, prečítajte si návod na použitie.

## ÚČEL POUŽITIA

Toto zariadenie je určené na rezanie pružných mäkkých materiálov s hrúbkou do 6 mm, ako napríklad koberce, koža a tkaniny. Môže sa používať aj na rezanie PVC a CD.

## ZOSTAVENIE

Rozbočovač pripojte k rezačke. (Pozrite obr. A)

**!** **VAROVNE: Pred používaním musíte prepnúť tlačidlo na reguláciu otáčok na hlavici do polohy „Min“.** (Pozrite obr. B)

## OBSLUHA

1. Skontrolujte, či je tlačidlo na reguláciu otáčok prepnuté do polohy „Min“. Nástroj uchopíte za rukoväť. Stlačte vypínač na rozbočovači. Spínač je zamknutý, aby sa zabránilo náhodnému spusteniu. Stlačte odistovacie tlačidlo, potom spúšťač a pustite odistovacie tlačidlo. (Pozrite obr. C, D)

**Poznámka:** Rotačná rezačka pracuje pri konštantných otáčkach za minútu. Tlačidlo na reguláciu otáčok nie je aktívne. Ovládanie otáčok je navrhnuté tak, aby fungovalo s inými nástrojmi MakerX, ako napríklad rotačný nástroj alebo uhlová brúska.

**POZNÁMKA:** Tenké materiály, ako napríklad tkaniny, sa môžu pri rezaní vtiahnuť do nástroja a zaklinit' sa. Preto na tieto materiály príliš netlačte, aby boli dosiahnuté dobré výsledky rezania. Pri rezaní látku držte, dostatočne ju napínajte a pomaly režte. (Pozrite si obrázok E).

**POZNÁMKA:** Červená čiara na kryte rezného kotúča (značka línie rezu) označuje líniu rezu rezného kotúča. To umožňuje presné vedenie rezačky po línii rezu, ktorá je vyznačená na materiáli.

2. Po skončení rezania uvoľnite spúšťač a stlačte

vypínač na rozbočovači.

3. Pri výmene rezného kotúča:
  - Do otvoru pre vreteno musíte vložiť predmet (napríklad kliniec alebo sponku na papier) aby sa zaistil na mieste.
  - Skrutku na upevnenie rezného kotúča otáčajte doľava skrutkovačom s drážkou a odstráňte skrutku na upevnenie rezného kotúča.
  - Rezný kotúč vysuňte von z krytu a odstráňte ho.
  - Do krytu zasunite nový rezný kotúč skosenými hranami smerom k vám.
  - Otvor na reznom kotúči zarovnajte s otvorom na hriadeli pre rezný kotúč a skrutku voľne naskrutkujte. Vreteno zaistíte vložení predmetu do otvoru pre vreteno. Skrutku na upevnenie rezného kotúča utiahnite otáčaním doprava. (Pozrite si obrázky F, G)

## ÚDRŽBA

**Pred vykonaním akéhokoľvek nastavovania, opravy alebo údržby vyberte z nástroja batériový modul.**

Tento elektrický nástroj neobsahuje žiadne súčasti, ktorých servis by mohol vykonávať sám používateľ. Na čistenie elektrického nástroja nikdy nepoužívajte vodu ani chemické čistiace prostriedky. Očistite ho pomocou suchej handričky. Elektrický nástroj vždy uchovávajte na suchom mieste. Vetracie drážky motora ničím nezakrývajte. Do ovládacích prvkov nenechajte preniknúť žiadny prach. Vo vetracích drážkach je občas možné

spozorovať iskry. Tento jav je bežný a nemôže elektrické zariadenie poškodiť.  
Príslušenstvo skladujte na suchom mieste.

## OCHRANA ŽIVOTNÉHO PROSTREDIA

 Elektrické výrobky sa nesmú likvidovať spolu s domácim odpadom. Recyklujte v zberných miestach na tento účel zriadených. O možnosti recyklácie sa informujte o miestnych úradoch alebo u predajcu.

## VYHLÁSENIE O ZHODE

My,  
Positec Germany GmbH  
Grüner Weg 10, 50825 Cologne, Germany

V mene spoločnosti Positec vyhlasujeme, že produkt

Popis **Rezačka napájaná z batérie**  
Typ **WX745 WX745.X (745 - označenie zariadenia, predstavuje rezačku)**  
Funkcia **Rezanie**

zodpovedá nasledujúcim smerniciam:

**2006/42/EC, 2011/65/EU & (EU)2015/863, 2014/30/EU**

spĺňa posudzované normy:  
**EN 62841-1, EN 55014-1, EN 55014-2**



2021/05/06  
Allen Ding  
Zástupca vrchnej konštrukčnej kancelárie,  
Testovanie & Certifikácia  
Positec Technology (China) Co., Ltd  
18, Dongwang Road, Suzhou Industrial  
Park, Jiangsu 215123, P. R. China

SK

173

## **VARNOST IZDELKA**

### **SPLOŠNA VARNOSTNA OPOZORILA**



**OPOZORILO** Pred uporabo orodja, pazorno preberite vsa varnostna opozorila, navodila, preglejte ilustracije ter preverite tehnične podatke orodja. Neupoštevanje opozoril in navodil lahko privede do električnega udara in/ali resnih poškodb.

**Vsa opozorila in napotila shranite, ker jih boste v prihodnje še potrebovali.**

Pojem „električno orodje“, ki se pojavlja v nadaljnjem besedilu, se nanaša na električna orodja z električnim pogonom (z električnim kablom) in na akumulatorska električna orodja (brez električnega kabla).

#### **1) VARNOST NA DELOVNEM MESTU**

- a) Delovno področje naj bo vedno čisto in dobro osvetljeno.** Nered in neosvetljena delovna področja lahko povzročijo nezgode.
- b) Ne uporabljajte električnega orodja v okolju, kjer lahko pride do eksplozij oziroma tam, kjer se nahajajo vnetljive tekočine, plini ali prah.** Električna orodja povzročajo iskrenje, zaradi katerega se lahko prah ali para vnameta.
- c) Prosimo, da med uporabo električnega orodja ne dovolite otrokom ali drugim osebam, da bi se Vam približali.** Odvratanje Vaše pozornosti drugam lahko povzroči izgubo kontrole nad napravo.

#### **2) ELEKTRIČNA VARNOST**

- a) Priključni vtikač električnega orodja se mora prilegati vtičnici. Spreminjanje vtikača na kakršenkoli način ni dovoljeno. Pri ozemljenih električnih orodjih ne uporabljajte vtikačev z adapterji.** Nespremenjeni vtikači in ustrezne vtičnice zmanjšujejo tveganje električnega udara.
- b) Zogibajte se telesnemu stiku z ozemljenimi površinami kot so na primer cevi, grelci, štedilniki in hladilniki.** Tveganje električnega udara je večje, če je Vaše telo ozemljeno.
- c) Prosimo, da napravo zavarujete pred dežjem ali vlago.** Vdor vode v električno orodje povečuje tveganje električnega udara.
- d) Ne uporabljajte kabla za nošenje ali obešanje električnega orodja in ne vlecite za kabel, če želite vtikač izvleči iz vtičnice. Kabel zavarujte pred vročino, oljem, ostrimi robovi ali premikajočimi se deli naprave.** Poškodovani ali zapleteni kabli povečujejo tveganje električnega udara.
- e) Kadar uporabljate električno orodje zunaj, uporabljajte samo kabelske podaljške, ki so primerni za delo na prostem.** Uporaba kabelskega podaljška, ki jê primeren za delo na prostem, zmanjšuje tveganje električnega udara.
- f) Če je uporaba električnega orodja v vlažnem okolju neizogibna, uporabljajte stikalo za zaščito pred kvarnim tokom.** Uporaba zaščitnega stikala zmanjšuje tveganje električnega udara.

### 3) OSEBNA VARNOST

- a) **Bodite pozorni, pazite kaj delate ter se dela z električnim orodjem lotite z razumom. Ne uporabljajte električnega orodja, če ste utrujeni oziroma če ste pod vplivom mamil, alkohola ali zdravil.** Trenutek nepazljivosti med uporabo električnega orodja je lahko vzrok za resne telesne poškodbe.
- b) **Uporabljajte osebno zaščitno opremo in vedno nosite zaščitna očala.** Nošenje osebne zaščitne opreme, na primer maske proti prahu, nedrsečih zaščitnih čevljev, varnostne čelade ali zaščitnih glušnikov, kar je odvisno od vrste in načina uporabe električnega orodja, zmanjšuje tveganje telesnih poškodb.
- c) **zogibajte se nenamernemu zagonu. Pred priključitvijo električnega orodja na električno omrežje in/ali na akumulator in pred dviganjem ali nošenjem se prepričajte, če je električno orodje izklopljeno.** Prenašanje naprave s prstom na stikalu ali priključitev vklopljenega električnega orodja na električno omrežje je lahko vzrok za nezgodo.
- d) **Pred vklapljanjem električnega orodja odstranite nastavitvena orodja ali izvijače.** Orodje ali ključ, ki se nahaja v vrtečem se delu naprave, lahko povzroči telesne poškodbe.
- e) **Izogibajte se nenormalni telesni drži. Poskrbite za trdno stojišče in za stalno ravnotežje.** Tako boste v nepričakovanih situacijah električno orodje

lahko bolje nadzorovali.

- f) **Nosite primerna oblačila. Ne nosite ohlapnih oblačil in nakita. Poskrbite, da se med delovanjem električnega orodja vaši lasje, oblačila in rokavice, ne bodo ujeli med premikajoče se dele.** Premikajoči se deli orodja lahko zagrabijo ohlapno oblačilo, dolge lase ali nakit.
- g) **Če ima električno orodje predvideno namestitev enot za odsesavanje prahu ali zbiranje delcev, poskrbite, da bodo te tudi pravilno nameščene in uporabljene.** Če uporabljate enoto za zbiranje delcev, obstaja manjša nevarnost nesreč zaradi prahu.
- h) **Upoštevajte, da boste s pogosto uporabo orodja, z njim postali zelo domači, zaradi česar bi lahko ravnali ravnodušno, ter spregledali varnostna pravila za uporabo orodja.** Nepremišljeno ravnanje lahko že v trenutku nepazljivosti, povzroči resne poškodbe.
- 4) **SKRBNNA UPORABA IN RAVNANJE Z ELEKTRIČNIMI ORODJI**
- a) **Ne preobremenjujte naprave. Pri delu uporabljajte električna orodja, ki so za to delo namenjena.** Z ustreznim električnim orodjem boste v navedenem zmogljivostnem področju delali bolje in varneje.
- b) **Ne uporabljajte električnega orodja s pokvarjenim stikalom.** Električno orodje, ki se ne da več vklopiti ali izklopiti, je nevarno in ga je

potrebno popraviti.

- c) Pred vsakršnimi prilagoditvami, nastavitvami, menjavanjem priključkov ali shranjevanjem, morate električno orodje izklopiti iz napajanja ali iz njega odstraniti akumulator.** Ta previdnostni ukrep preprečuje nenameren zagon električnega orodja.
- d) Električna orodja, ki jih ne uporabljate, shranjujte izven doseg a otrok. Osebam, ki naprave ne poznajo ali niso prebrale teh navodil za uporabo, naprave ne dovolite uporabljati.** Električna orodja so nevarna, če jih uporabljajo neizkušene osebe.
- e) Električna orodja in pripomočke redno vzdržujte. Nadzirajte brezhibno delovanje premičnih delov orodja, ki se ne smejo zatikati. Če so ti deli zlomljeni ali poškodovani do te mere, da ovirajo delovanje električnega orodja, jih je potrebno pred uporabo orodja popraviti.** Slabo vzdrževana električna orodja so vzrok za mnoge nezgode.
- f) Rezalna orodja vzdržujte tako, da bodo vedno ostra in čista.** Skrbno negovana rezalna orodja z ostrimi robovi se manj zatikajo in so lažje vodljiva.
- g) Električna orodja, pribor, vsadna orodja in podobno uporabljajte ustrezno tem navodilom. Pri tem upoštevajte delovne pogoje in dejavnost, ki jo boste opravljali.** Uporaba električnih orodij v namene, ki so drugačni od predpisanih, lahko privede do nevarnih situacij.

**h) Poskrbite, da bodo ročaji in ostale prijemalne površine, vedno suhi, čisti in brez ostankov olj ali masti.** Če pride do nepredvidenih situacij, vam spolzki ročaji in prijemalne površine ne zagotavljajo varnega rokovanja in nadzora nad orodjem.

## **5) SKRBNO RAVNANJE IN UPORABA AKUMULATORSKIH ORODIJ**

- a) Akumulatorske baterije polnite samo v polnilnikih, ki jih priporoča proizvajalec.** Polnilnik, ki je namenjen določeni vrsti akumulatorskih baterij, se lahko vname, če ga boste uporabljali skupaj z drugačnimi akumulatorskimi baterijami.
- b) V električnih orodjih uporabljajte le akumulatorske baterije, ki so zanje predvidene.** Uporaba drugih akumulatorskih baterij lahko povzroči telesne poškodbe ali požar.
- c) Akumulatorska baterija, katere ne uporabljate, ne sme priti v stik s pisarniškiimi sponkami, kovanci, žebli, vijaki in drugimi manjšimi kovinskimi predmeti, ki bi lahko povzročili premostitev kontaktov.** Kratek stik med akumulatorskimi kontakti lahko ima za posledico opekline ali požar.
- d) V primeru napačne uporabe lahko iz akumulatorske baterije izteče tekočina. Izogibajte se kontaktu z njo. Pri naključnem kontaktu s kožo spirajte z vodo. Če pride tekočina v oko, dodatno poiščite tudi**



**zdravniško pomoč.** Iztekajoča akumulatorska tekočina lahko povzroči draženje kože ali opekline.

- e) Ne uporabljajte poškodovanih ali prilagojenih akumulatorskih baterij oz. orodij.** Poškodovane ali prilagojene akumulatorske baterije ali prilagojene akumulatorske baterije se lahko nepredvidljivo obnašajo, kar lahko povzroči požar, eksplozijo ali tveganje za poškodbe.
- f) Akumulatorske baterije ali orodja ne izpostavljajte ognju previsoki temperaturi. Izpostavljenost ognju ali previsoki temperaturi.** Izpostavljenost ognju ali vročini nad 130°C lahko povzroči eksplozijo.
- g) Upoštevajte navodila za polnjenje in ne polnite akumulatorske baterije ali orodja pri temperaturi, ki je izven območja, navedenega v navodilih.** Če orodje polnite na nepravilen način ali pri temperaturah, ki so izven določenega območja, lahko pride do poškodb akumulatorske baterije, kar poveča tveganje za požar.

## **6) SERVISIRANJE**

- a) Vaše električno orodje naj popravlja le kvalificirano strokovno osebje, ki uporablja originalne nadomestne dele.** Tako bo zagotovljena predpisana varna uporaba orodja.
- b) Nikoli ne servisirajte poškodovanih akumulatorjev.** Poškodovane akumulatorje lahko servisira le proizvajalec ali pooblaščen servisier.





**VARNOSTNA OPOZORILA ZA AKUMULATOR**

- a) Nepokúšajte sa demontovať, rozoberať alebo rozrezávať batérie alebo jej články.**
- b) Batériu neskratujte. Neukladajte batérie náhodne v škatuliach alebo v zásuvkách, kde by mohlo dôjsť k ich vzájomnému skratovaniu alebo k skratovaniu spôsobenému inými predmetmi.** Ak sa batéria nepoužíva, udržiajte ju v bezpečnej vzdialenosti od sponiek na papiere, mincí, klúčov, klinec, skrutiek alebo iných malých kovových predmetov, ktoré môžu spôsobiť prepojenie kontaktov batérie. Skratovanie kontaktov batérie môže spôsobiť popáleniny alebo požiar.
- c) Nevystavujte batériu pôsobeniu tepla alebo ohňa. Vyvarujte sa skladovania batérií na otvorenom slnku.**
- d) Nevystavujte batériu mechanickým rázom.**
- e) Ak dôjde k úniku kvapaliny z batérie, zabráňte tomu, aby sa táto kvapalina dostala do kontaktu s pokožkou alebo aby zasiahla oči. Ak dôjde k takému kontaktu, zasiahnuté miesto umyte značným množstvom vody a vyhľadajte lekárske ošetrenie.**
- f) Udržujte batérie čisté a suché.**
- g) Ak sú svorky batérie znečistené, utrite ich čistou a suchou handričkou.**
- h) Batéria musí byť pred použitím nabitá. Vždy postupujte podľa uvedených pokynov a používajte správny postup nabíjania.**
- i) Nenechávajte batériu nabíjať, ak nebude**

**batéria použitá.**

- j) Po dlhodobom uložení budete možno musieť vykonať niekoľko cyklov nabíjania a vybíjania, aby batéria dosiahla svoj maximálny výkon.**
- k) Vykonávajte nabíjanie iba v nabíjačke, ktorá je špecifikovaná spoločnosťou Worx. Nepoužívajte inú nabíjačku, než je nabíjačka špeciálne dodaná na použitie s týmto zariadením**
- l) Nepoužívajte žiadnu batériu, ktorá nie je určená na použitie s týmto zariadením.**
- m) Ukladajte batérie mimo dosahu detí.**
- n) Uschovajte originálnu dokumentáciu k tomuto výrobku na budúce odkazy.**
- o) Ak sa zariadenie nepoužíva, vyberte z neho batériu.**
- p) Vykonávajte riadnu likvidáciu batérie.**
- q) V zariadení nekombinujte batériové články rôzneho dátumu výroby, kapacity, veľkosti alebo typu.**
- r) Batériu uchovávajte ďalej od mikrovlnných rúr a zariadení pod vysokým tlakom.**

## SIMBOLI

	Zaradi zmanjševanja nevarnosti poškodb, se temeljito seznanite z navodili za uporabo.
	Opozorilo
	Uporablajte zaščito za ušesa.
	Uporablajte zaščito za oči.
	Nosite zaščitno masko za prah.
	Nosite zaščitne rokavice.
	Prepovedano sežiganje.
	Če se baterije nepravilno odlaga, lahko vstopijo v vodni cikel, kar pa je lahko nevarno za ekosistem. Odpadnih baterij ne odlagajte v nesortirane komulane odpadke.



Baterije Li-Ion Ta izdelek je označen s simbolom, ki se nanaša na 'ločeno zbiranje' za vse baterijske napajalnike in baterijski napajalnik. Nato bodo reciklirane ali razstavljene, da se zmanjša škodljiv vpliv na okolje. Baterijski napajalniki vsebujejo nevarne snovi in so zato lahko nevarni za okolje in za zdravje ljudi.



Odpadnih električnih naprav ne smete zavreči skupaj z ostalimi gospodinjstvi odpadki. Dostavite jih na mesto za ločeno zbiranje odpadkov. Glede podrobnosti, se posvetujte z lokalno službo za ravnanje z odpadki.

## SESTAVNI DELI

- 1. GUMB ZA ZAKLEPANJE**
- 2. SPROŽILEC**
- 3. ROČAJ**
- 4. ŠČITNIK REZILA**
- 5. VIJAK REZILA**
- 6. REZILO**
- 7. ROB VODILA**

## 8. REŽA VRETENA

## 9. OZNAKA REZALNE LINIJE

**Pri standardni dobavi niso vključeni vsi prikazani dodatki.**









### TEHNIČNI PODATKI

**Tip WX745 WX745.X (745 - oznaka stroja, predstavlja rezalnik)**









	<b>WX745 WX745.X *</b>
Napetost	20 V  Max. **
Št. vrt. brez obremenitve	300r/min
Največja moč rezanja	6mm
Premer rezila	38mm
Teža strojčka (Golo orodje)	0.36Kg

\* X = 1-999, A-Z, M1-M9 so samo za različne kupce, med temi modeli ni nobenih varnostnih sprememb.

\*\* Napetost je bila izmerjena brez obremenitve. Začetna napetost akumulatorja doseže maksimum 20 V. Običajna napetost je 18 V.

	<b>Kat-egorija</b>	<b>Vtipkajte</b>	<b>Zmogljivost</b>
	20V Hub/ HubX	WA7160	Vnos: 20 V  10 A Max. Izhod: 20 V  10 A Max.
		WA7161	Vnos: 20 V  10 A Max. Izhod 1: 20 V  10 A Max. Izhod 2: 5 V  2 A (USB port)
<b>SL</b>	20V Aku- mulator	WA3551	20 V  2.0Ah
		WA3014	20 V  4.0Ah
		WA3572***	20 V  5.0Ah

**180**

20V ladovarki	WA3760	Vnos: 100-240V~50/60Hz,12W Izhod: 20 V  0.4 A
	WA3860	Vnos: 100-240V~50/60Hz,50W Izhod: 14.4-20 V  2.0 A
	WA3869	Vnos: 100-240V~50/60Hz,50W Izhod 1 : 20 V  2.0 A Izhod 2 : 20 V  2.0 A
	WA3880	Vnos: 100-240V~50/60Hz,50W Izhod: 20 V  2.0 A
	WA3772	Vnos: 100-240V~50/60Hz,50W Izhod 1: 20 V  1.0 A Izhod 2: 20 V  1.0 A
	WA3883	Vnos: 100-240V~50/60Hz,100W Izhod 1: 20 V  2.0 A Izhod 2: 20 V  2.0 A

\*\*\*WA3572 naj deluje samo z WA3760/WA3869/  
WA3860.

Priporočamo, da pribor kupite v trgovini, kjer se orodje prodaja. Za več podrobnosti glejte paket dodatne opreme. Osebe trgovine vam lahko pomagata in svetujeta.

Orodja serije MakerX in 20V Hub/HubX so posebej zasnovana za skupno delovanje, zato ne poskušajte uporabljati nobenih drugih naprav.

## PODATKI O HRUPU

---

Vrednotena krokar zvočnega tlaka	$L_{pA} = 75.1 \text{ dB(A)}$
----------------------------------	-------------------------------

---

Vrednotena raven zvočne moči	$L_{wA} = 86.1 \text{ dB(A)}$
------------------------------	-------------------------------

---

$K_{pA}$ & $K_{wA}$	3 dB(A)
---------------------	---------

---

Uporabljajte zaščito za ušesa.

---

## PODATKI O VIBRACIJAH

---

Skupne vrednosti oscilacij (vektorski seštevek treh smeri), skladno z EN 62841:

---

Vrednost emisije vibracij:	$a_n = 1.896 \text{ m/s}^2$
	Nezanesljivost meritve $K = 1.5 \text{ m/s}^2$

---

Deklarirana skupna raven vibracij ter deklarirana vrednost emisij hrupa, sta bili izmerjeni skladno s standardno testno metodo in služita primerjavi orodij med seboj.

Deklarirano skupno raven vibracij ter deklarirano

vrednost emisij hrupa, lahko uporabljate tudi kot osnovo za ocenjevanje izpostavljenosti.

 **OPOZORILO:** Dejanski vrednosti emisij vibracij ter hrupa med uporabo orodja, se lahko razlikujeta od navedenih, kajti nanju vpliva tudi način uporabe orodja ter vrsta obdelovanca, predvsem pa naslednje okoliščine:

Način uporabe orodja in materiali, ki jih lahko obdelujete.

Ali je orodje v dobrem stanju in ustrezno vzdrževano. Ali uporabljate ustrezni dodatek in njegova brezhibnost.

Čvrstost oprijema ročajeve in morebitna uporaba dodatkov za zmanjševanje vibracij.

Uporaba orodja za predviden namen, skladen s temi navodili.

**Če orodja ne uporabljate pravilno, lahko povzročijo vibracijski sindrom zapestja in rok.**

 **OPOZORILO:** Če želimo resnično natančno oceniti raven izpostavljenosti v dejanskih okoliščinah, moramo upoštevati tudi vse faze delovnega procesa, tudi število vklopov in izklopov strojčka ter čas, ko deluje v prostem teku in neobremenjeno. To lahko znatno zmanjša raven izpostavljenosti tekom celotnega delovnega procesa. Pomoč pri zmanjševanju tveganja pri izpostavljenosti vibracijam in hrupu.

VEDNO uporabljajte le ostre pripomočke. Orodje vzdržujte skladno s temi navodili in poskrbite, da bo dobro namazano (kjer je potrebno). Če boste orodje uporabljali redno, potem investirajte v dodatke za zmanjševanje vibracij in hrupa. Delo si organizirajte tako, da boste opravila z visoko ravnjo vibracij izvajali v več fazah, tekom nekaj dni.

## NAVODILA ZA UPORABO



**OPOMBA:** Preden začnete uporabljati strojček, si pozorno preberite navodila.

SL

## NAMEN UPORABE

182

Stroj je namenjen za rezanje prožnih, mehkih materialov do 6 mm debeline, kot so preproge, usnje in tkanine. Prav tako je lahko namenjen za rezanje PVC in CD.

## SESTAVLJANJE

Povežite rezalnik in bazo. (Glejte sliko A)



**OPOZORILO: Pred delovanjem se prepričajte, da je gumb za nadzor hitrosti na bazi v položaju »Min«. (Glejte slikoB)**

## DELOVANJE

1. Prepričajte se, da je gumb za nadzor hitrosti nastavljen na »Min«. Primito orodje za držalo. Pritisnite stikalo za vklop/izklop na bazi. Stikalo je zaklenjeno,

da se prepreči nenamerni zagon. Pritisnite gumb za zaklepanje in ga nato spustite. (Glejte slikoC,D)

**OPOMBA:** Rotacijski rezalnik deluje pri stalnem številu vrtljajev. Gumb za nadzor hitrosti ne deluje. Nadzor hitrosti je zasnovan za delo z drugimi orodji MakerX, kot sta rotacijsko orodje ali kotni brusilnik.

**OPOMBA:** Tanke materiale, na primer tkanine, lahko med rezanjem povleče v orodje in se zagozdijo. Zato pri teh materialih ne pritiskajte preveč, da boste dosegli dobre rezultate rezanja. Režite počasi in med rezanjem dovolj napnite tkanine. (Glejte sliko E)

**OPOMBA:** Rdeča črta na ščitniku rezila (oznaka rezalne linije) označuje rezalno linijo rezila. Omogoča natančno vodenje stroja po rezalni liniji, označeni na materialu.

2. Po uporabi spustite sprožilec in pritisnite stikalo za vklop/izklop na bazi.

3. Pri menjavi rezila:

- V režo vretena morate vstaviti predmet (na primer žebelj ali sponko), da se zaskoči.
- S ploskim izvijačem zavrtite vijak rezila v nasprotni smeri urnega kazalca in odstranite vijak rezila.
- Rezilo potisnite stran od ščitnika in odstranite rezilo.
- Novo rezilo potisnite pod ščitnik tako, da so zarezi robovi obrnjeni proti vam.
- Luknjo na rezilu poravnajte z luknjo na gredi rezila, namestite vijak toda ne privijte ga. Zaklenite vreteno

tako, da v režo vretena vstavite predmet. Zavrtite v smeri urnega kazalca, čvrsto privijte vijak. (Glejte slike F,G)

## VZDRŽEVANJE

### **Pred vsakim prilagajanjem, servisiranjem ali vzdrževanjem, odstranite akumulator iz orodja.**

Strojček tudi nima nobenih delov, ki bi jih morali servisirati. Za čiščenje strojčka nikoli ne uporabljajte vode ali kemičnih sredstev. Obrišite ga le s suho krpo. Strojček vedno shranjujte na suhem mestu. Poskrbite, da bodo prezračevalne odprtine čiste. Vsi elementi krmiljenja morajo biti čisti, brez prahu. Med uporabo strojčka boste skozi prezračevalne reže lahko opazili iskrenje. To je običajno in ne bo poškodovalo strojčka. Dodatke shranite na suhem mestu.

## VAROVANJE OKOLJA



Odpadnih električnih naprav ne smete zavreči skupaj z ostalimi gospodinjskimi odpadki. Dostavite jih na mesto za ločeno zbiranje odpadkov. Glede podrobnosti, se posvetujte z lokalno službo za ravnanje z odpadki.

## IZJAVA O SKLADNOSTI

Mi,  
Positec Germany GmbH  
Grüner Weg 10, 50825 Cologne, Germany

V imenu družbe Positec izjavljamo, da je izdelek  
Opis izdelka **Baterijski rezalnik**  
**Tip WX745 WX745.X (745 - oznaka**  
**stroja, predstavlja rezalnik)**  
Funkcija **Rezanje**

skladen z naslednjimi direktivami,  
**2006/42/EC , 2011/65/EU&(EU)2015/863, 2014/30/**  
**EU**

in izpolnjuje naslednje standarde:  
**EN 62841-1, EN 55014-1, EN 55014-2**



2021/05/06

Allen Ding  
Namestnik glavnega inženirja, Testiranje in certifikacija  
Positec Technology (China) Co., Ltd  
18, Dongwang Road, Suzhou Industrial  
Park, Jiangsu 215123, P. R. China



**[www.worx.com](http://www.worx.com)**

Copyright © 2021, Positec. All Rights Reserved.