



ZIPPER MASCHINEN GmbH
Gewerbepark 8 · 4707 Schüsslberg
AUSTRIA
Tel. +43 7248-61116-700
info@zipper-maschinen.at
www.zipper-maschinen.at

Originalfassung

DE BETRIESANLEITUNG

Übersetzung / Translation

EN USER MANUAL

CZ NÁVOD K POUŽITÍ

HEIMTIERGEHEGE

CHICKEN RUN

VÝBĚH PRO ZVÍŘATA

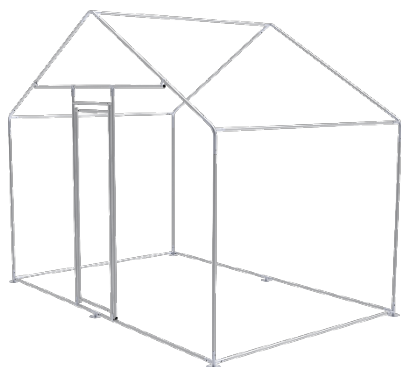

ZI-CR322

EAN: 9120039233864

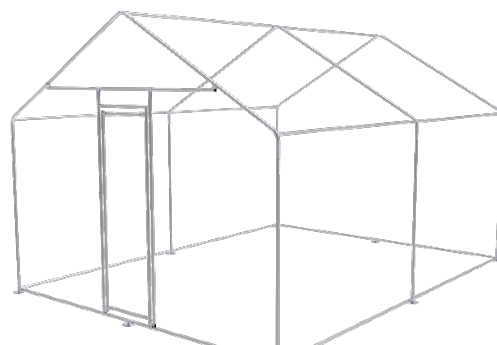

ZI-CR342

EAN: 9120039233871

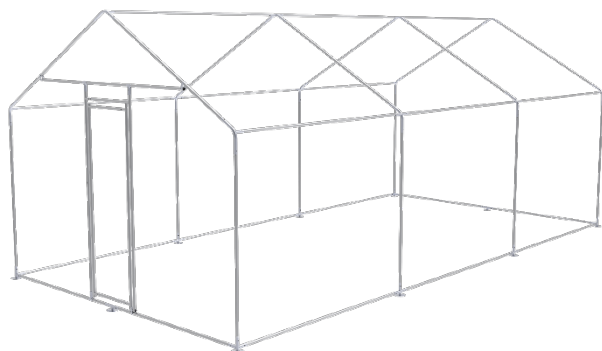

ZI-CR362

EAN: 9120039233888

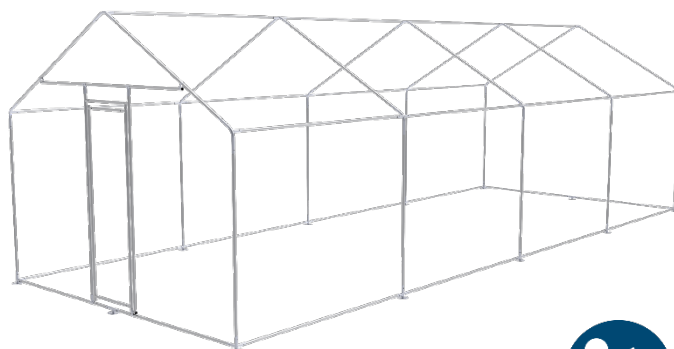

ZI-CR382

EAN: 9120039233895



**YOUR
JOB.
OUR
TOOLS.**



1 INHALT / INDEX

1	INHALT / INDEX.....	2
2	SICHERHEITSZEICHEN / SAFETY SIGNS / BEZPEČNOSTNÍ ZNAČKY.....	3
3	TECHNIK / TECHNICS / TECHNIKA.....	3
3.1	Technische Daten / technical data / Technické údaje.....	4
3.2	Lieferumfang / delivery content / Rozsah dodávky.....	3
4	VORWORT (DE).....	5
5	MONTAGE / HANDHABUNG.....	6
5.1	Bestimmungsmäßige Verwendung.....	6
5.1.1	Technische Einschränkungen.....	6
5.2	Allgemeine Sicherheitshinweise.....	6
5.3	Lieferumfang prüfen.....	6
5.4	Zusammenbau des Heimtiergeheges.....	6
5.4.1	ZI-CR322.....	6
5.4.2	ZI-CR342.....	7
5.4.3	ZI-CR362.....	8
5.4.4	ZI-CR382.....	9
5.5	Entsorgung.....	10
6	PREFACE (EN).....	11
7	ASSEMBLY / HANDLING.....	12
7.1	Intended use of the machine.....	12
7.1.1	Technical Restrictions.....	12
7.2	General safety instructions.....	12
7.3	Checking delivery content.....	12
7.4	Assembly of the chicken run.....	12
7.4.1	ZI-CR322.....	12
7.4.2	ZI-CR342.....	13
7.4.3	ZI-CR362.....	14
7.4.4	ZI-CR382.....	15
7.5	Disposal.....	16
8	PŘEDMLUVA (CZ).....	17
9	BEZPEČNOST.....	18
9.1	Zamýšlené využití.....	18
9.1.1	Technická omezení.....	18
9.2	Všeobecné bezpečnostní pokyny.....	18
9.3	Rozsah dodávky.....	18
9.4	Montáž.....	18
9.4.1	ZI-CR322.....	18
9.4.2	ZI-CR342.....	19
9.4.3	ZI-CR362.....	20
9.4.4	ZI-CR382.....	21
9.5	Likvidace.....	22
10	ERSATZTEILE / SPARE PARTS / NÁHRADNÍ DÍLY.....	23
10.1	Ersatzteilbestellung / Spare parts order / Objednávka náhradních dílů.....	23
11	GARANTIEERKLÄRUNG (DE).....	24
12	GUARANTEE TERMS (EN).....	25
13	PROHLÁŠENÍ O ZÁRUCE (CZ).....	26
14	PRODUKTBEOBACHTUNG PRODUCT MONITORING.....	27



2 SICHERHEITSSZEICHEN / SAFETY SIGNS / BEZPEČNOSTNÍ ZNAČKY

DE SICHERHEITSSZEICHEN
BEDEUTUNG DER SYMBOLE

EN SAFETY SIGNS
DEFINITION OF SYMBOLS

CZ BEZPEČNOSTNÍ ZNAČKY
VÝZNAM SYMBOLŮ



DE **CE-KONFORM!** - Dieses Produkt entspricht den EU-Richtlinien.
EN **CE-Conformal!** - This product complies with the EC-directives.
CZ **CE SHODA:** Tento výrobek vyhovuje směrnicím EU.

DE **ANLEITUNG LESEN!** Lesen Sie die Betriebs- und Wartungsanleitung Ihrer Maschine aufmerksam durch und machen Sie sich mit den Bedienelementen der Maschine gut vertraut, um die Maschine ordnungsgemäß zu bedienen und so Schäden an Mensch und Maschine vorzubeugen.



EN **READ THE MANUAL!** Read the user and maintenance manual carefully and get familiar with the controls in order to use the machine correctly and to avoid injuries and machine defects.

CZ **PŘEČTĚTE SI NÁVOD K OBSLUZE!** Přečtěte si pozorně návod k použití a údržbě stroje a dobře se seznamte s jeho ovládacími prvky, abyste mohli stroj správně ovládat, čímž zabráníte škodám na zdraví osob i poškození stroje.

3 TECHNIK / TECHNICS / TECHNIKA

3.1 Lieferumfang / delivery content / Rozsah dodávky

			Anzahl / Qty / Počet			
Rahmenteile / frame parts / Díly rámu			ZI-CR322	ZI-CR342	ZI-CR362	ZI-CR382
1	L=1410mm		8	10	12	14
2	L=1870mm		5	10	15	20
4	L=1480mm		4	6	8	10
A			6	6	6	6
B			0	3	6	9
C			4	4	4	4
D			0	2	4	6
E			2	2	2	2
Türteile / door parts / Součásti dveří						
5	L: 440mm		2	2	2	2
6	L: 530mm		1	1	1	1
7			1	1	1	1
8			1	1	1	1
9	L: 530 mm		1	1	1	1
11	L: 1015 mm		1	1	1	1
12	L: 1015 mm		1	1	1	1



H		6	6	6	6
I		2	2	2	2
F		L: 26m H: 1500mm	L: 38m H: 1500mm	L: 50m H: 1500mm	L: 60m H: 1500mm
J		1	1	1	1
Kleinteile / Set of accessories					
K		6	6	6	6
L		6	6	6	6
M		6	8	10	12
N		/	/	/	/
O		/	/	/	/

3.2 Technische Daten / technical data / Technické údaje

	ZI-CR322	ZI-CR342	ZI-CR362	ZI-CR382
Abmessung (BxLxH) / dimension (WxLxH) / Rozměry (BxLxH)	3m x 2m x 2,5m	3m x 4m x 2,5m	3m x 6m x 2,5m	3m x 8m x 2,5m
Gewicht (netto) / weight (net) / Hmotnost (netto)	26,7 kg	37,7 kg	48,5 kg	63,5 kg
Streben / tubes / Trubky	25 x 0,65mm	25 x 0,65mm	25 x 0,65mm	25 x 0,65mm
Zaun / fence / Pletivo	Dicke = 1.0mm gal. Verzinkt + PVC / thickness = 1.0mm gal.fence + PVC			

Abmessungen / Dimensions

ZI-CR322	ZI-CR342
ZI-CR362	ZI-CR382



4 VORWORT (DE)

Sehr geehrter Kunde!

Diese Betriebsanleitung enthält Informationen und wichtige Hinweise zur sicheren Inbetriebnahme und Handhabung des Heimtiergeheges ZI-CR322, ZI-CR342, ZI-CR362 und ZI-CR382.



Die Anleitung ist Bestandteil der Maschine und darf nicht entfernt werden. Bewahren Sie sie für spätere Zwecke an einem geeigneten, für Nutzer (Betreiber) leicht zugänglichen, vor Staub und Feuchtigkeit geschützten Ort auf, und legen Sie sie der Maschine bei, wenn sie an Dritte weitergegeben wird!

Beachten Sie im Besonderen das Kapitel Sicherheit!

Durch die ständige Weiterentwicklung unserer Produkte können Abbildungen und Inhalte geringfügig abweichen. Sollten Sie Fehler feststellen, informieren Sie uns bitte.

Technische Änderungen vorbehalten!

Kontrollieren Sie die Ware nach Erhalt unverzüglich und vermerken Sie etwaige Beanstandungen bei der Übernahme durch den Zusteller auf dem Frachtbrief!

Transportschäden sind innerhalb von 24 Stunden separat an uns zu melden.

Für nicht vermerkte Transportschäden kann ZIPPER MASCHINEN GmbH keine Gewährleistung übernehmen.

Urheberrecht

© 2021

Diese Dokumentation ist urheberrechtlich geschützt. Alle Rechte bleiben vorbehalten! Insbesondere der Nachdruck, die Übersetzung und die Entnahme von Fotos und Abbildungen werden gerichtlich verfolgt.

Als Gerichtsstand gilt das Landesgericht Linz oder das für 4707 Schlüsslberg zuständige Gericht.

Kundendienstadresse

ZIPPER MASCHINEN GmbH

Gewerbepark 8, A-4707 Schlüsslberg
AUSTRIA

Tel.: +43 7248 61116-700

Mail: info@zipper-maschinen.at



5 MONTAGE / HANDHABUNG

Dieser Abschnitt enthält Informationen und wichtige Hinweise zur sicheren Inbetriebnahme und Handhabung des Heimtiergeheges.



Zu Ihrer Sicherheit lesen Sie diese Betriebsanleitung vor Inbetriebnahme aufmerksam durch. Das ermöglicht Ihnen den sicheren Umgang mit der Maschine, und Sie beugen damit Missverständnissen sowie Personen- und Sachschäden vor. Beachten Sie außerdem die an der Maschine verwendeten Symbole und Piktogramme sowie die Sicherheits- und Gefahrenhinweise!

5.1 Bestimmungsmäßige Verwendung

Die Maschine ist ausschließlich für folgende Tätigkeiten bestimmt: *Nutzung als Freilaufgehege für Hühner, Enten, Gänse...*

HINWEIS



ZIPPER MASCHINEN übernimmt keine Verantwortung oder Gewährleistung für eine andere oder darüber hinausgehende Verwendung und daraus resultierende Sach- oder Personenschäden.

5.1.1 Technische Einschränkungen

Die Maschine ist für den Einsatz unter folgenden Umgebungsbedingungen bestimmt:

Rel. Feuchtigkeit:	max. 80 %
Temperatur (Betrieb)	-20° C bis +55° C
Temperatur (Lagerung, Transport)	-20° C bis +55° C

5.2 Allgemeine Sicherheitshinweise

Das Heimtiergehege ist auf einer möglichst ebenen Fläche aufzustellen, nahezu keine Nivellierungsmöglichkeit vorhanden und sollte in ausreichendem Abstand zu etwaigen Spannungsführenden Freileitungen aufgestellt werden.

Für die Montage ist Schneidwerkzeug zum korrekten Zuschnitt der einzelnen Zaunteilstücke notwendig die im Lieferumfang nicht enthalten sind. Bitte verwenden Sie beim Schneiden und Handhaben von Drahtgewebe Schutzhandschuhe.

Es werden zum Aufbau 2 Personen benötigt.

Vorsicht: jegliche Schneelast oder sonstige übermäßige Beanspruchung der Dachflächen müssen vermieden werden.

5.3 Lieferumfang prüfen

Überprüfen Sie den Lieferumfang nach Erhalt der Lieferung/nach dem Auspacken umgehend auf Transportschäden bzw. fehlende oder beschädigte Teile.

Vermerken Sie sichtbare Transportschäden unverzüglich auf dem Lieferschein, und melden Sie Beschädigungen der Maschine oder fehlende Teile umgehend Ihrem Händler bzw. der Spedition.

5.4 Zusammenbau des Heimtiergeheges

5.4.1 ZI-CR322

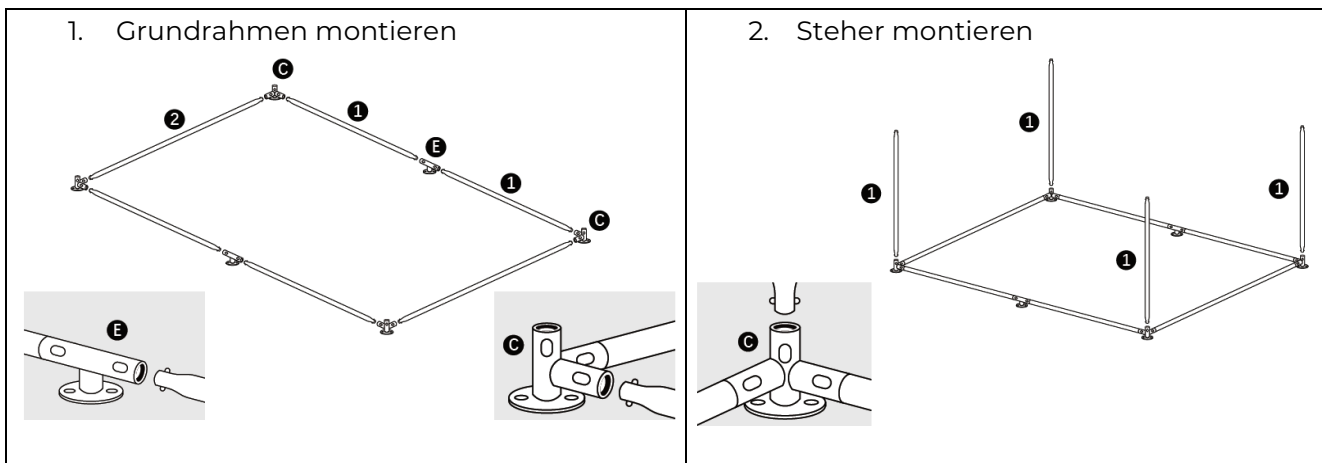



3. Dachstreben montieren

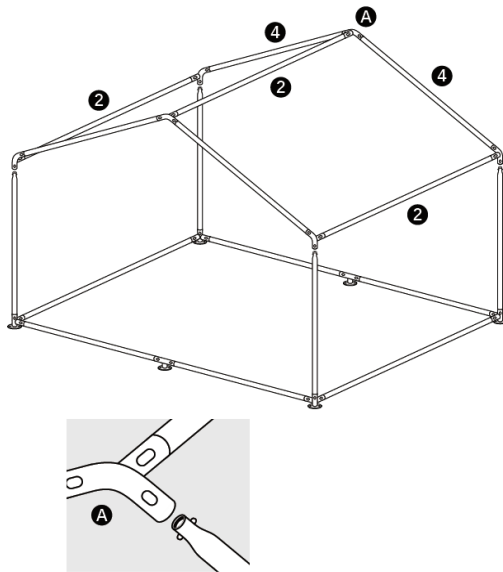

4. Tür montieren

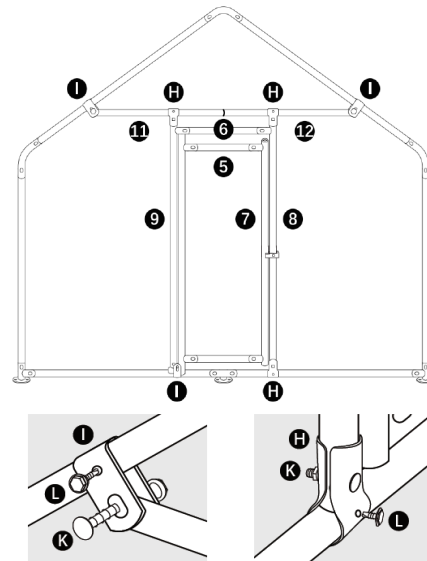

5. Zaun anbringen

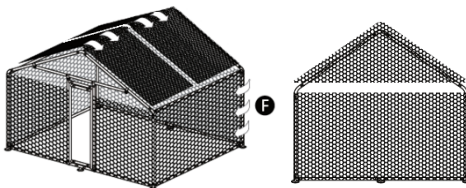

Zaun am Rahmen, einschließlich der Tür, mit Kabelbinder befestigen. Empfohlener Abstand der Kabelbinder ca. 15 cm.

HINWEIS: Achten Sie darauf, dass eine Türbewegung (öffnen/schließen) möglich ist. Dann Zaun mit etwas Überlappung auf das Dach über den First verlegen und mit Kabelbinder fixieren. Giebel vom Restmaterial zuschneiden. Tür ausschneiden. Einzelne Zaunteilstücke miteinander mittels Kabelbinder verbinden.

6. Abdeckung anbringen

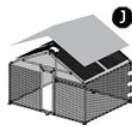

Abdeckung am Rahmen mittels Seilen befestigen.

HINWEIS: Abdeckung über den Winter entfernen (keine Schneelastbeständigkeit), um Beschädigungen zu vermeiden.

7. Verankerung am Boden



Den Rahmen am Boden noch mit den Nägeln verankern.

5.4.2 ZI-CR342

1. Grundrahmen montieren

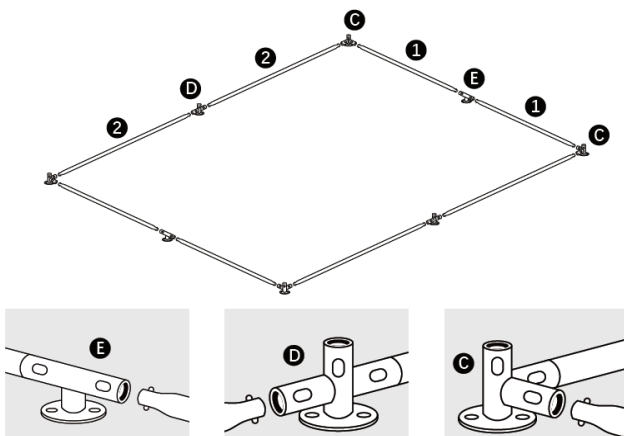

2. Steher montieren

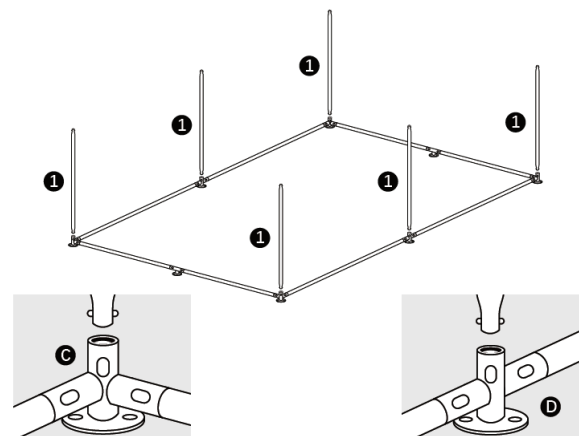





<p>3. Dachstreben montieren</p>	<p>4. Tür montieren</p>
<p>5. Zaun anbringen</p>	<p>Zaun am Rahmen, einschließlich der Tür, mit Kabelbinder befestigen. Empfohlener Abstand der Kabelbinder ca. 15 cm. HINWEIS: Achten Sie darauf, dass eine Türbewegung (öffnen/ schließen) möglich ist. Dann Zaun mit etwas Überlappung auf das Dach über den First verlegen und mit Kabelbinder fixieren. Giebel vom Restmaterial zuschneiden. Tür ausschneiden. Einzelne Zaunteilstücke miteinander mittels Kabelbinder verbinden.</p>
<p>6. Abdeckung anbringen</p>	<p>Abdeckung am Rahmen mittels Seilen befestigen. HINWEIS: Abdeckung über den Winter entfernen (keine Schneelastbeständigkeit), um Beschädigungen zu vermeiden.</p>
<p>7. Verankerung am Boden</p>	<p>Den Rahmen am Boden noch mit den Nägeln verankern.</p>

5.4.3 ZI-CR362

<p>1. Grundrahmen montieren</p>	<p>2. Steher montieren</p>
---------------------------------	----------------------------

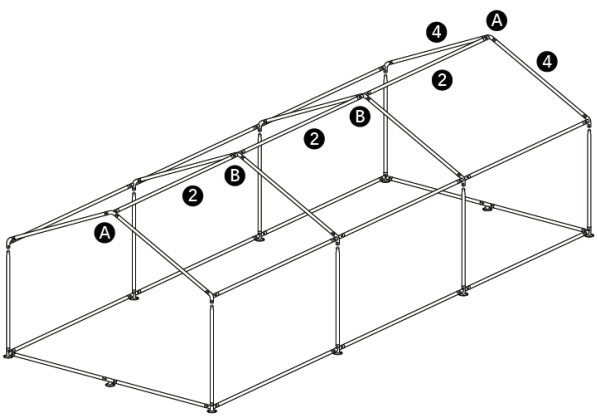
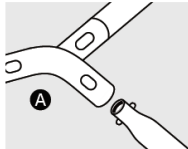
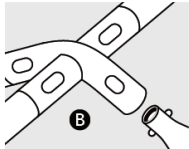
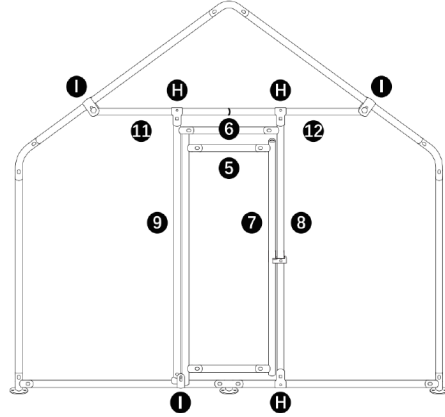
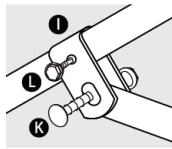
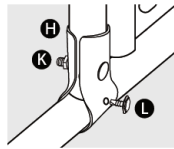
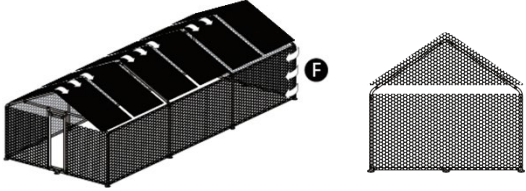

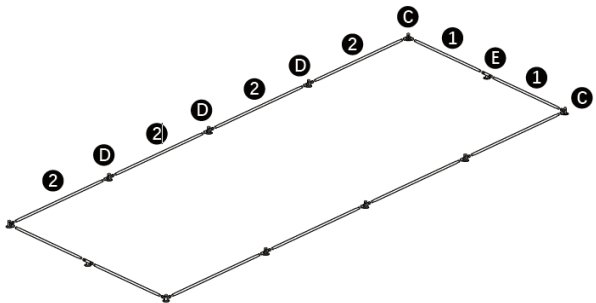
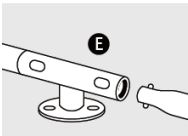
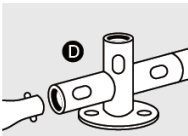
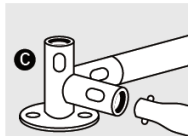
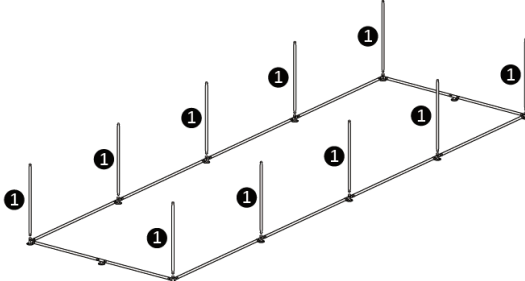
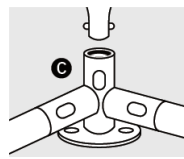
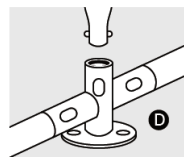

<p>3. Dachstreben montieren</p>   	<p>4. Tür montieren</p>   
<p>5. Zaun anbringen</p> 	<p>Zaun am Rahmen, einschließlich der Tür, mit Kabelbinder befestigen. Empfohlener Abstand der Kabelbinder ca. 15 cm. HINWEIS: Achten Sie darauf, dass eine Türbewegung (öffnen/ schließen) möglich ist. Dann Zaun mit etwas Überlappung auf das Dach über den First verlegen und mit Kabelbinder fixieren. Giebel vom Restmaterial zuschneiden. Tür ausschneiden. Einzelne Zaunteilstücke miteinander mittels Kabelbinder verbinden.</p>
<p>6. Abdeckung anbringen</p> 	<p>Abdeckung am Rahmen mittels Seilen befestigen. HINWEIS: Abdeckung über den Winter entfernen (keine Schneelastbeständigkeit), um Beschädigungen zu vermeiden.</p>
<p>7. Verankerung am Boden</p> 	<p>Den Rahmen am Boden noch mit den Nägeln verankern.</p>

5.4.4 ZI-CR382

<p>1. Grundrahmen montieren</p>    	<p>2. Steher montieren</p>   
---	--

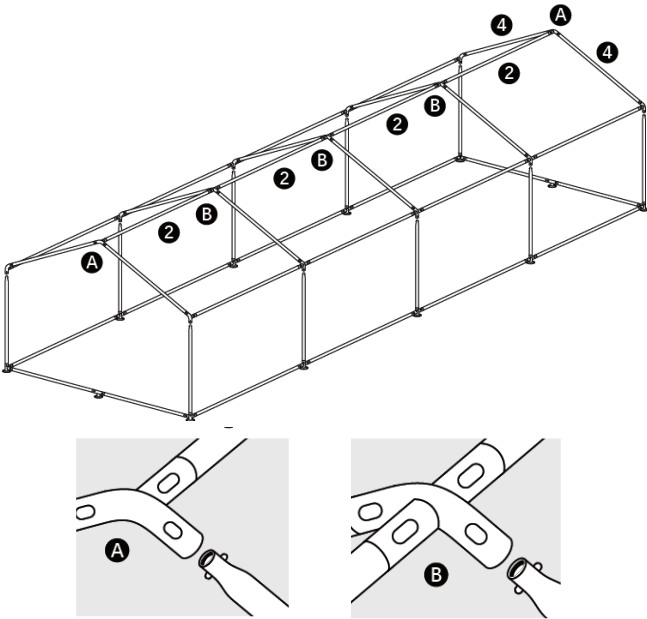
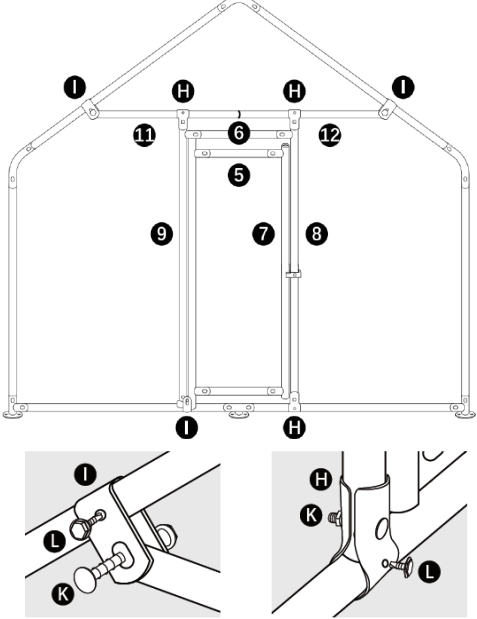
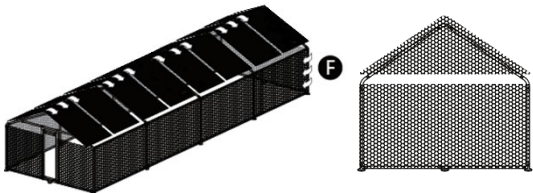

<p>3. Dachstreben montieren</p> 	<p>4. Tür montieren</p> 
<p>5. Zaun anbringen</p> 	<p>Zaun am Rahmen, einschließlich der Tür, mit Kabelbinder befestigen. Empfohlener Abstand der Kabelbinder ca. 15 cm.</p> <p>HINWEIS: Achten Sie darauf, dass eine Türbewegung (öffnen/ schließen) möglich ist. Dann Zaun mit etwas Überlappung auf das Dach über den First verlegen und mit Kabelbinder fixieren. Giebel vom Restmaterial zuschneiden. Tür ausschneiden.</p> <p>Einzelne Zaunteilstücke miteinander mittels Kabelbinder verbinden.</p>
<p>6. Abdeckung anbringen</p> 	<p>Abdeckung am Rahmen mittels Seilen befestigen.</p> <p>HINWEIS: Abdeckung über den Winter entfernen (keine Schneelastbeständigkeit), um Beschädigungen zu vermeiden.</p>
<p>7. Verankerung am Boden</p> 	<p>Den Rahmen am Boden noch mit den Nägeln verankern.</p>

5.5 Entsorgung



Beachten Sie die nationalen Abfallbeseitigungs-Vorschriften. Entsorgen Sie die Maschine, Maschinenkomponenten oder Betriebsmittel nicht im Restmüll. Kontaktieren Sie gegebenenfalls Ihre lokalen Behörden für Informationen bezüglich der verfügbaren Entsorgungsmöglichkeiten.

Wenn Sie bei Ihrem Fachhändler eine neue Maschine oder ein gleichwertiges Gerät kaufen, ist dieser in bestimmten Ländern verpflichtet, Ihre alte Maschine fachgerecht zu entsorgen.



6 PREFACE (EN)

Dear Customer!

This operating manual contains information and important notes for safe commissioning and handling of the chicken run ZI-CR322; ZI-CR342; ZI-CR362 and ZI-CR382.



The manual is an integral part of the machine and must not be removed. Keep it for later use in a suitable place, easily accessible to users (operators), protected from dust and moisture, and enclose it with the machine if it is passed on to third parties!

Please pay special attention to the chapter Safety!

Due to the constant further development of our products, illustrations and contents may differ slightly. If you notice any errors, please inform us.

Technical changes reserved!

Check the goods immediately after receipt and make a note of any complaints on the consignment note when the delivery person takes them over!

Transport damage must be reported separately to us within 24 hours.

ZIPPER MASCHINEN GmbH cannot accept any liability for transport damage not noted.

Copyright

© 2021

This documentation is protected by copyright. All rights reserved! In particular the reprint, the translation and the removal of photos and illustrations will be prosecuted.

Court of jurisdiction is the Linz Regional Court or the court responsible for 4707 Schlüsslberg.

Customer Service Address

Z.I.P.P.E.R MASCHINEN GmbH

AT-4707 Schlüsslberg, Gewerbepark 8

Tel 0043 (0) 7248 61116 – 700

info@zipper-maschinen.at



7 ASSEMBLY / HANDLING

This section contains information and important notes on safe start-up and handling of the chicken run.



For your own safety, read these operating instructions carefully before putting the machine into operation. This will enable you to handle the machine safely and prevent misunderstandings as well as personal injury and damage to property. In addition, observe the symbols and pictograms used on the machine as well as the safety and hazard information!

7.1 Intended use of the machine

The machine is intended exclusively for the following activities: *Use as free-range enclosure for chickens, ducks, geese...*

NOTE



ZIPPER MASCHINEN assumes no responsibility or warranty for any other use or use beyond this and for any resulting damage to property or injury.

7.1.1 Technical Restrictions

The machine is intended for use under the following ambient conditions:

Relative humidity:	max. 80 %
Temperature (for operation):	-20° C to +55° C
Temperature (Storage, Transport):	-20° C to +55° C

7.2 General safety instructions

The chicken run shall be placed on a well levelled surface, no levelling possibility available. Ensure sufficiently space to any high-voltage line.

For the assembly cutting tools are necessary for the correct cut of the individual fence parts which are not contained in the delivery content. Please use protection gloves when cutting and handling wire mesh. 2 persons are required for assembly.

Caution: any snow load or other excessive load on the roof surfaces must be avoided

7.3 Checking delivery content



After delivery, check the chicken run immediately for transport damage and missing parts. Note any visible transport damage immediately on the delivery note and report any damage to the machine or missing parts immediately to your dealer or forwarder.

7.4 Assembly of the chicken run

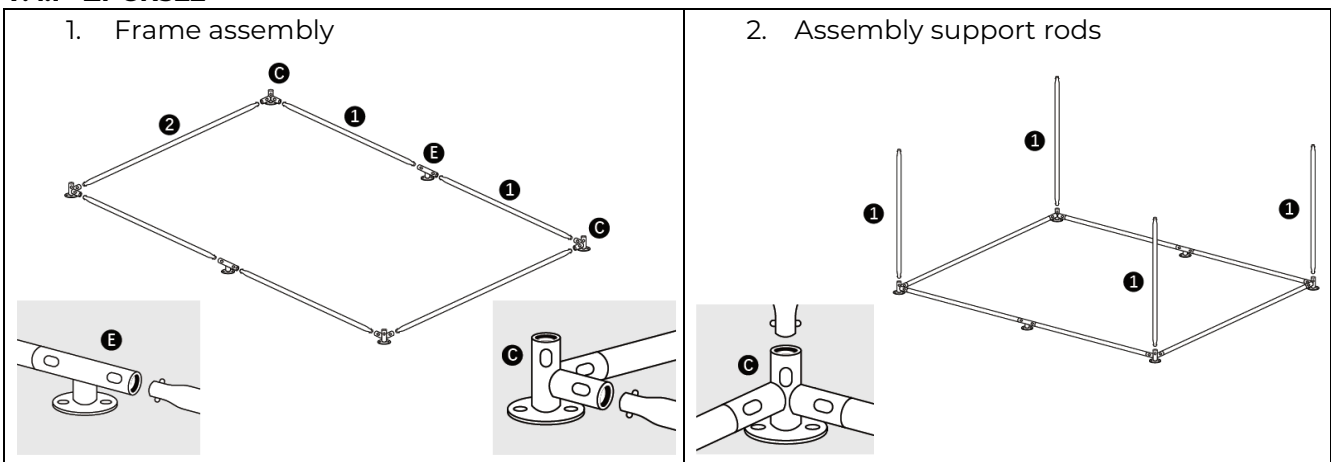
7.4.1 ZI-CR322



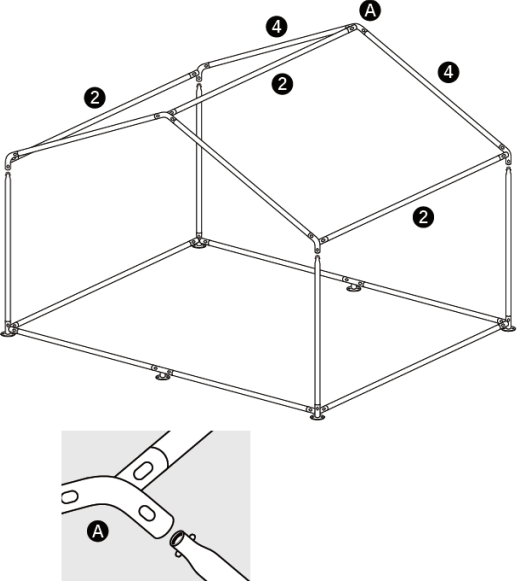
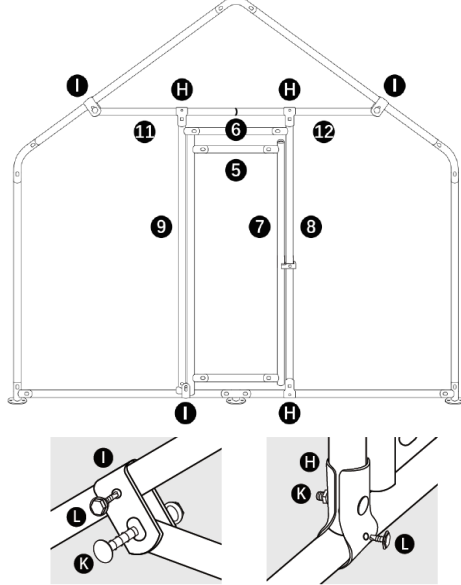
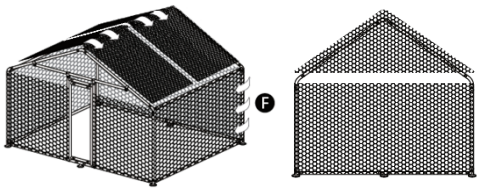
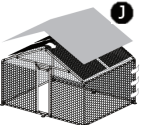

<p>3. Assembly roof braces</p> 	<p>4. Door assembly</p> 
<p>5. Apply fence</p> 	<p>Attach the fence to the frame, including the door, with cable ties. Recommended distance of cable ties about 15 cm.</p> <p>NOTE: Take care that a door movement (open/close) must still be possible.</p> <p>Then place the fence with some overlap onto the roof over the ridge and fix it with cable ties. Cut out the gable from the remaining material. Cut out the door.</p> <p>Fasten the individual fence parts to each using cable ties.</p>
<p>6. Apply cover</p> 	<p>Fasten the cover (roof) to the frame using ropes.</p> <p>NOTE: Remove the cover over the winter (no snow load permitted) to avoid any damages.</p>
<p>7. Anchor to the ground</p> 	<p>Anchor the frame to the ground using nails.</p>

7.4.2 ZI-CR342

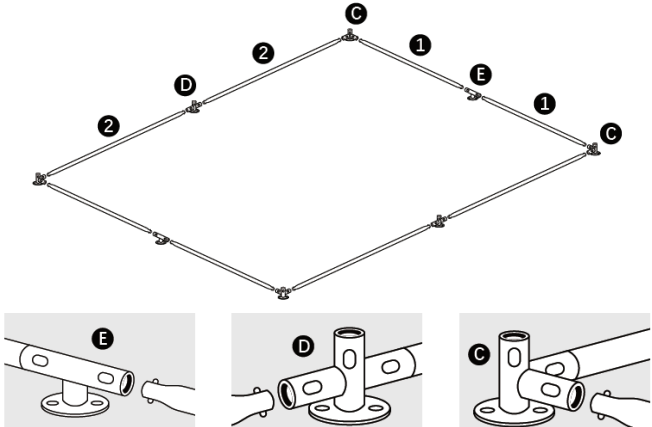
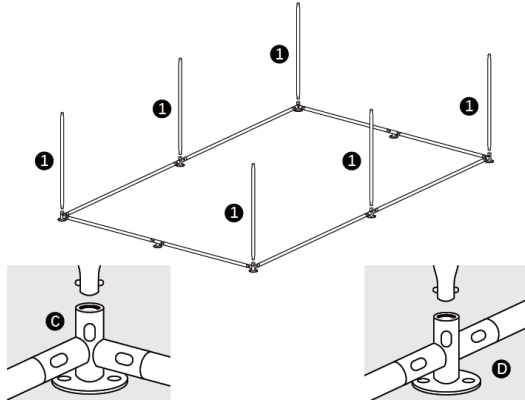
<p>1. Frame assembly</p> 	<p>2. Assembly support rods</p> 
--	--



<p>3. Assembly roof braces</p>	<p>4. Door assembly</p>
<p>5. Apply fence</p>	<p>Attach the fence to the frame, including the door, with cable ties. Recommended distance of cable ties about 15 cm. NOTE: Take care that a door movement (open/close) must still be possible. Then place the fence with some overlap onto the roof over the ridge and fix it with cable ties. Cut out the gable from the remaining material. Cut out the door. Fasten the individual fence parts to each using cable ties.</p>
<p>6. Apply the cover</p>	<p>Fasten the cover (roof) to the frame using ropes. NOTE: Remove the cover over the winter (no snow load permitted) to avoid any damages.</p>
<p>7. Anchor to the ground</p>	<p>Anchor the frame to the ground using nails.</p>

7.4.3 ZI-CR362

<p>1. Frame assembly</p>	<p>2. Assembly support rods</p>
--------------------------	---------------------------------





<p>3. Assembly roof braces</p>	<p>4. Door assembly</p>
<p>5. Apply fence</p>	<p>Attach the fence to the frame, including the door, with cable ties. Recommended distance of cable ties about 15 cm.</p> <p>NOTE: Take care that a door movement (open/close) must still be possible.</p> <p>Then place the fence with some overlap onto the roof over the ridge and fix it with cable ties. Cut out the gable from the remaining material. Cut out the door.</p> <p>Fasten the individual fence parts to each using cable ties.</p>
<p>6. Apply cover</p>	<p>Fasten the cover (roof) to the frame using ropes.</p> <p>NOTE: Remove the cover over the winter (no snow load permitted) to avoid any damages.</p>
<p>7. Anchor to the ground</p>	<p>Anchor the frame to the ground using nails.</p>

7.4.4 ZI-CR382

<p>1. Frame assembly</p>	<p>2. Assembly support rods</p>
--------------------------	---------------------------------

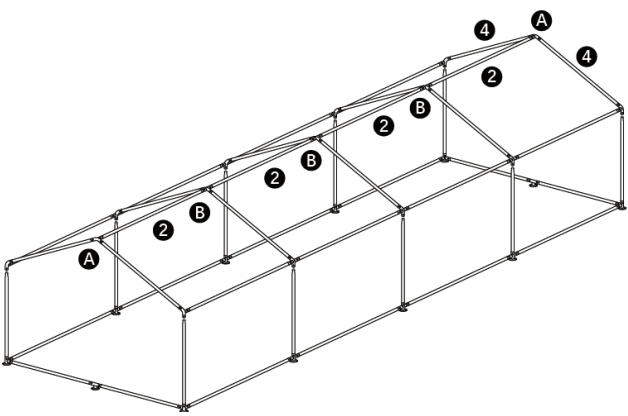
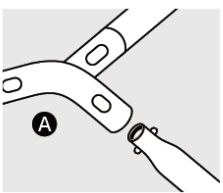
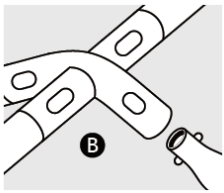
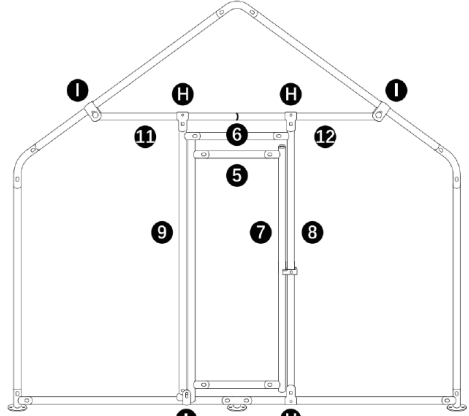
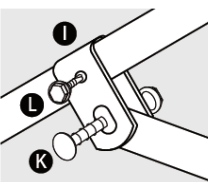
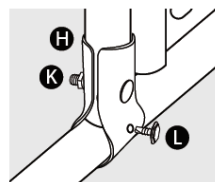
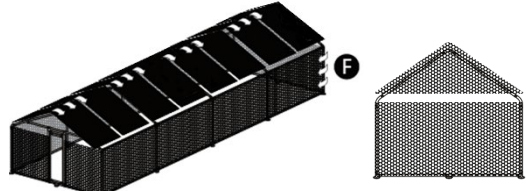
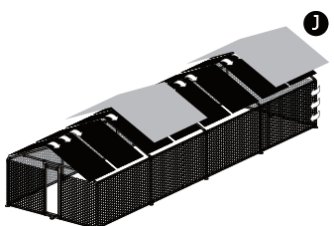

<p>3. Assembly roof braces</p>   	<p>4. Door assembly</p>   
<p>5. Apply fence</p> 	<p>Attach the fence to the frame, including the door, with cable ties. Recommended distance of cable ties about 15 cm.</p> <p>NOTE: Take care that a door movement (open/close) must still be possible.</p> <p>Then place the fence with some overlap onto the roof over the ridge and fix it with cable ties. Cut out the gable from the remaining material. Cut out the door.</p> <p>Fasten the individual fence parts to each using cable ties.</p>
<p>6. Apply the cover</p> 	<p>Fasten the cover (roof) to the frame using ropes.</p> <p>NOTE: Remove the cover over the winter (no snow load permitted) to avoid any damages.</p>
<p>7. Anchor to the ground</p> 	<p>Anchor the frame to the ground using nails.</p>

7.5 Disposal



Observe the national waste disposal regulations. Never dispose of the machine, machine components or equipment in residual waste. If necessary, contact your local authorities for information on the disposal options available. If you buy a new machine or an equivalent device from your specialist dealer, he is obliged in certain countries to dispose of your old machine properly.



8 PŘEDMLUVA (CZ)

Vážený zákazníku!

Tento návod k použití obsahuje informace a důležité pokyny ke zprovoznění výběh pro zvířata ZI-CR322, ZI-CR342, ZI-CR362 a ZI-CR382, dále v tomto dokumentu označovaného jako „stroj“, a k manipulaci s ním.



Návod k použití je součástí stroje a nesmí být odstraněn. Uchovávejte jej pro pozdější použití na vhodném místě, které je snadno přístupné uživatelům (provozovatelům), a v případě předání třetí osobě jej přiložte ke stroji!

Prosím řiďte se zejména pokyny v kapitole **Bezpečnost!**

Dodržujte pokyny, týkající se bezpečnosti a rizik. Jejich nerespektování může vést k vážným zraněním.

Vzhledem ke stálým inovacím našich produktů se mohou obrázky a obsah mírně lišit. Pokud zjistíte nějaké chyby, informujte nás o nich.

Technické změny vyhrazeny!

Po obdržení zboží ihned zkontrolujte, zda není poškozeno a je úplné. Chybějící části nebo poškození vyznačte dopravci na přepravním dokladu!

Poškození způsobené přepravou nám musí být nahlášeno zvláště do 24 hodin.

Společnost ZIPPER MASCHINEN GmbH nemůže převzít žádnou záruku za nezaznamenané poškození při přepravě.

Autorské právo

© 2023

Tato dokumentace je chráněna autorskými právy. Všechna práva vyhrazena! Soudně stíhány bude zejména přetisk, překládání a vyjímání fotografií a obrázků.

Za sjednaný příslušný soud se považuje zemský soud v Linci nebo soud příslušný pro 4707 Schlüsslberg.

Adresa zákaznického servisu

ZIPPER MASCHINEN GmbH

Gewerbepark 8, A-4707 Schlüsslberg
AUSTRIA

Tel.: +43 7248 61116-700

info@zipper-maschinen.at



9 BEZPEČNOST

Tento návod k použití obsahuje informace a důležité pokyny k bezpečnému uvedení do provozu a k manipulaci se strojem.



Návod k použití si pro vlastní bezpečnost pozorně přečtěte před uvedením stroje do provozu. To vám umožní bezpečné zacházení se strojem a rovněž tím předejdete omylům a škodám na zdraví a na majetku. Kromě toho respektujte symboly a piktogramy i pokyny, týkající se bezpečnosti a rizik, které jsou použity na stroji!

9.1 Zamýšlené využití

Stroj je určen výhradně pro následující činnosti: Použití jako výběh pro kuřata, kachny, husy...

OZNÁMENÍ



Společnost ZIPPER MASCHINEN GmbH nepřebírá odpovědnost nebo záruku za jiné použití nebo použití překračující tento rámec a za škody na majetku či na zdraví, které tím vzniknou.

9.1.1 Technická omezení

Stroj je určen k použití za následujících podmínek:

Relativní vlhkost:	max. 80 %
Teplota (při provozu)	-20° C až +55° C
Teplota (Skladování, transport)	-20° C až +55° C

9.2 Všeobecné bezpečnostní pokyny

Ohrada pro domácí zvířata by měla být postavena na co nejrovnějším povrchu, prakticky neexistuje možnost vyrovnání a měla by být postavena v dostatečné vzdálenosti od nadzemního elektrického vedení pod napětím.

K montáži jsou nutné řezné nástroje pro správné nařezání jednotlivých dílů ohrady, které nejsou součástí dodávky. Při stříhání a manipulaci s pletivem používejte ochranné rukavice.

K montáži jsou zapotřebí 2 osoby.

Upozornění: Je třeba zabránit jakémukoli zatížení střešních ploch sněhem nebo jinému nadměrnému namáhání.

9.3 Rozsah dodávky

Ihned po převzetí dodávky/vybalení zkontrolujte rozsah dodávky, zda nedošlo k poškození při přepravě nebo zda nechybí či nejsou poškozeny jednotlivé díly.



Jakékoli viditelné poškození při přepravě ihned zaznamenejte do dodacího listu a poškození stroje nebo chybějící díly neprodleně nahlase svému prodejci nebo přepravní společnosti.

9.4 Montáž

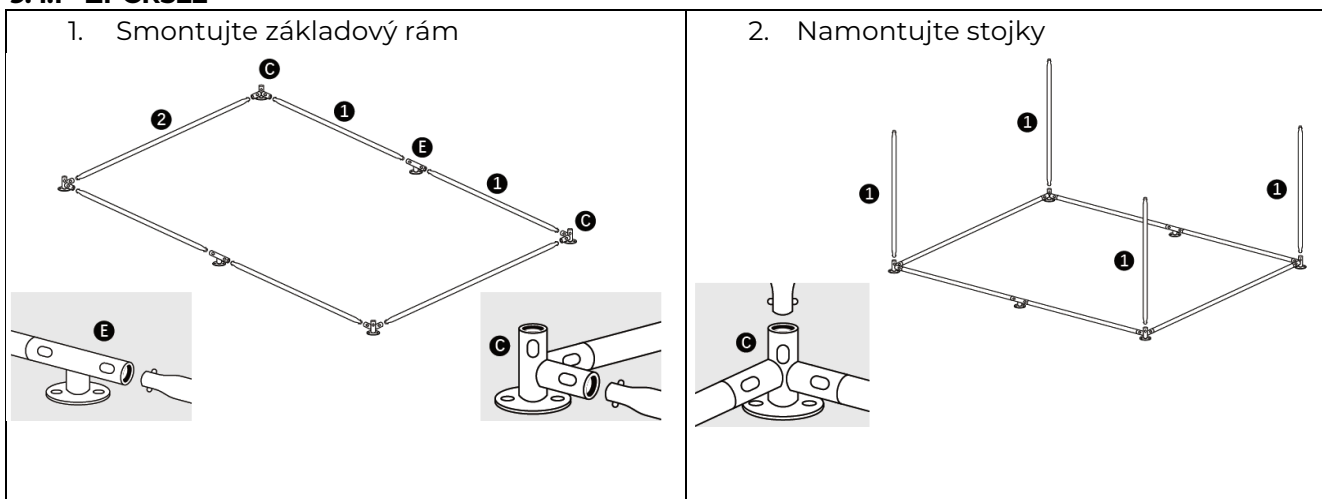
9.4.1 ZI-CR322



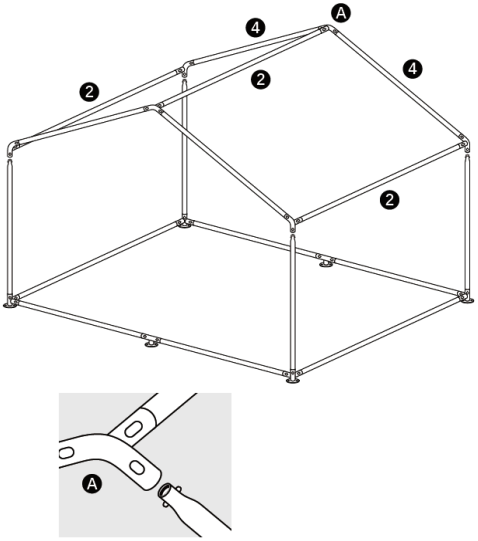
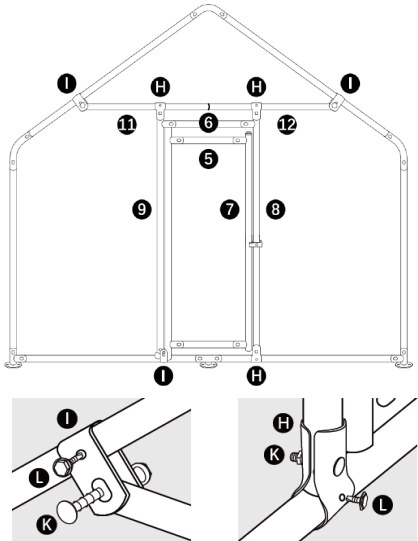
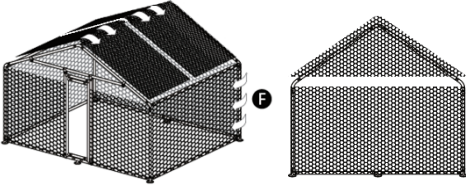
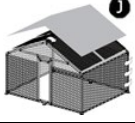

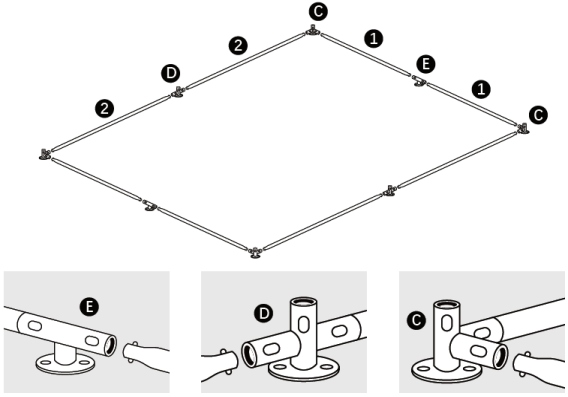
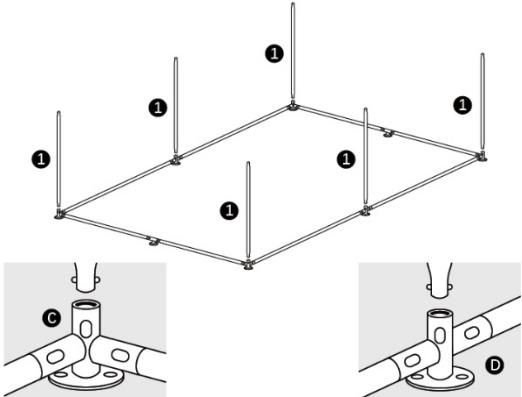

<p>3. Namontujte střešní konstrukci</p> 	<p>4. Namontujte dveře</p> 
<p>5. Připevněte pletivo</p> 	<p>Připevněte plot k rámu včetně dveří pomocí stahovacích pásků. Doporučená vzdálenost kabelových stahovacích pásků je přibližně 15 cm.</p> <p>POKYN: Ujistěte se, že je možný pohyb dveří (otevření/zavření). Poté položte plot s určitým přesahem na střechu nad hřeben a upevněte jej pomocí stahovacích pásků. Ze zbytků materiálu vyřízněte štít. Vystříhnete dveře. Jednotlivé části plotu navzájem spojte pomocí kabelových stahovacích pásků.</p>
<p>6. Připevněte střešní krytinu</p> 	<p>Připevněte krytinu k rámu pomocí lanek.</p> <p>POKYN: Přes zimu odstraňte krytinu (bez odolnosti proti zatížení sněhem), aby nedošlo k poškození.</p>
<p>7. Ukotvěte k zemi</p> 	<p>Ukotvení rámu k zemi pomocí hřebíků.</p>

9.4.2 ZI-CR342

<p>1. Smontujte základový rám</p> 	<p>2. Namontujte stojky</p> 
---	--

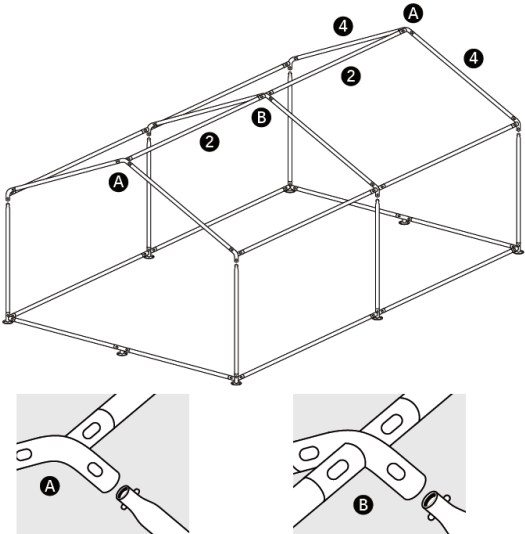
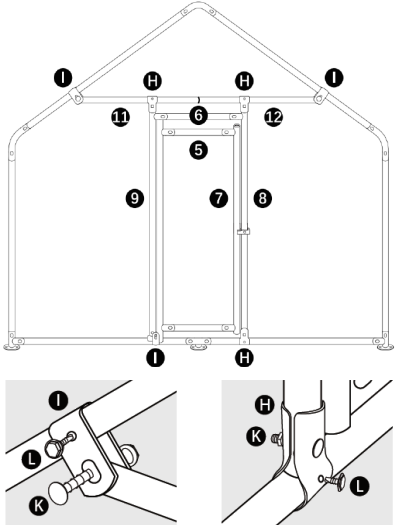
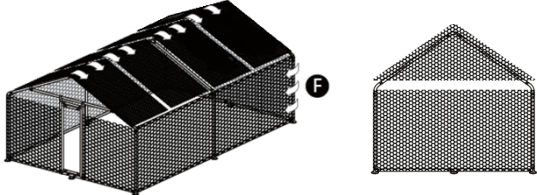
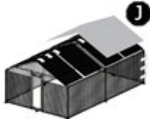

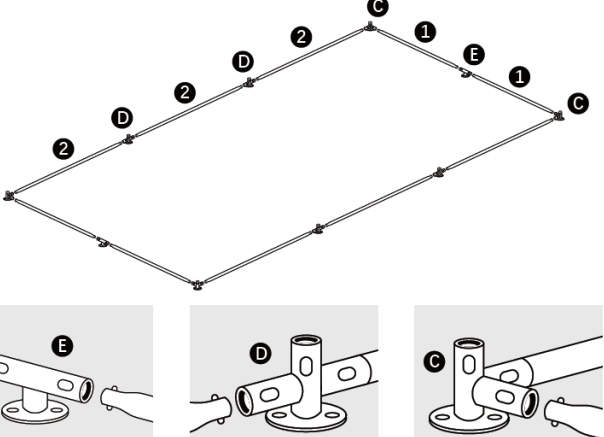
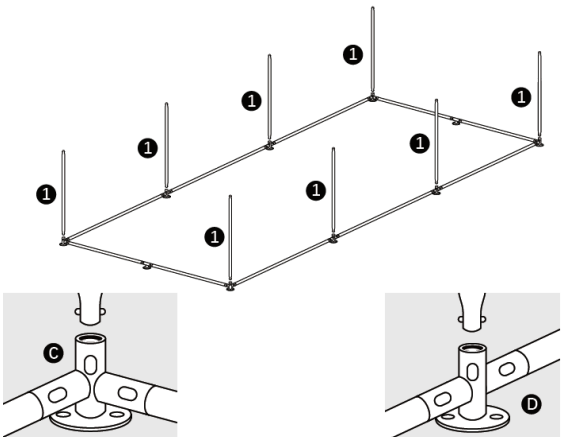

<p>3. Smontujte střešní konstrukci</p> 	<p>4. Namontujte dveře</p> 
<p>5. Připevněte pletivo</p> 	<p>Připevněte plot k rámu včetně dveří pomocí stahovacích pásků. Doporučená vzdálenost kabelových stahovacích pásků je přibližně 15 cm. POKYN: Ujistěte se, že je možný pohyb dveří (otevření/zavření). Poté položte plot s určitým přesahem na střechu nad hřeben a upevněte jej pomocí stahovacích pásků. Ze zbytků materiálu vyřízněte štít. Vystříhnete dveře. Jednotlivé části plotu navzájem spojte pomocí kabelových stahovacích pásků.</p>
<p>6. Připevněte střešní krytinu</p> 	<p>Připevněte krytinu k rámu pomocí lanek. POKYN: Přes zimu odstraňte krytinu (bez odolnosti proti zatížení sněhem), aby nedošlo k poškození.</p>
<p>7. Ukotvěte k zemi</p> 	<p>Ukotvení rámu k zemi pomocí hřebíků.</p>

9.4.3 ZI-CR362

<p>1. Namontujte základový rám</p> 	<p>2. Namontujte stojky</p> 
--	--

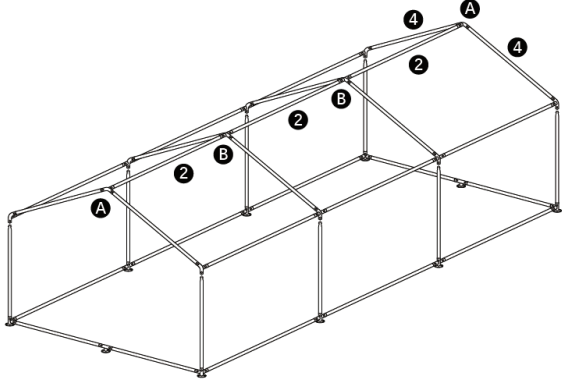
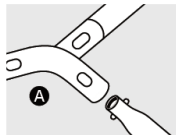
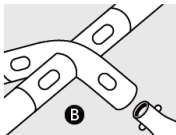
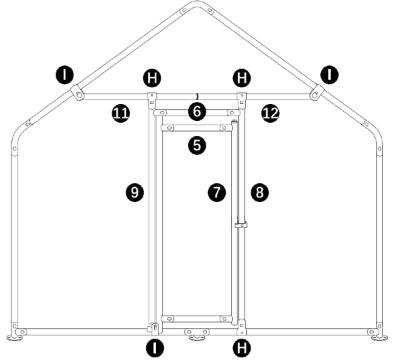
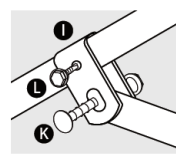
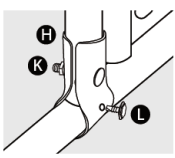
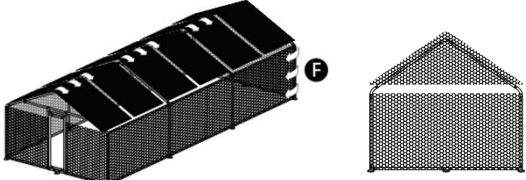

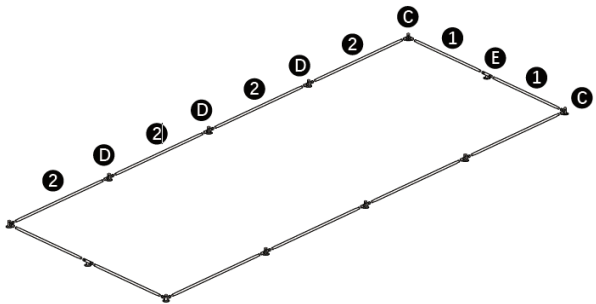
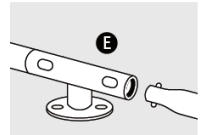
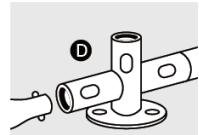
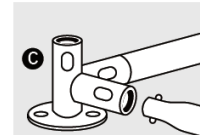
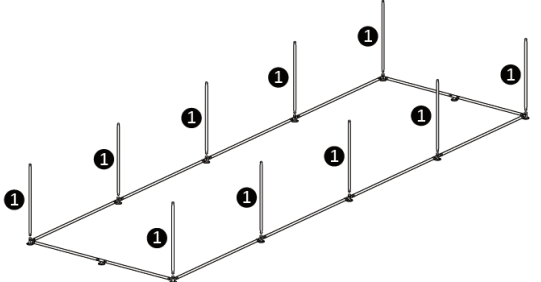
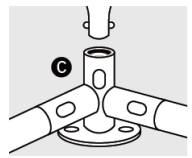
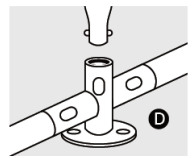

<p>3. Namontujte střešní konstrukci</p>   	<p>4. Namontujte dveře</p>   
<p>5. Připevněte pletivo</p> 	<p>Připevněte plot k rámu včetně dveří pomocí stahovacích pásek. Doporučená vzdálenost kabelových stahovacích pásek je přibližně 15 cm. POKYN: Ujistěte se, že je možný pohyb dveří (otevření/zavření). Poté položte plot s určitým přesahem na střechu nad hřeben a upevněte jej pomocí stahovacích pásek. Ze zbytků materiálu vyřízněte štít. Vystříhnete dveře. Jednotlivé části plotu navzájem spojte pomocí kabelových stahovacích pásek.</p>
<p>6. Namontujte střešní krytinu</p> 	<p>Připevněte krytinu k rámu pomocí lanek. POKYN: Přes zimu odstraňte krytinu (bez odolnosti proti zatížení sněhem), aby nedošlo k poškození.</p>
<p>7. Ukotvěte k zemi</p> 	<p>Ukotvení rámu k zemi pomocí hřebíků.</p>

9.4.4 ZI-CR382

<p>1. Smontujte základový rám</p>    	<p>2. Namontujte stojky</p>   
<p>3. Namontujte střešní konstrukci</p>	<p>4. Namontujte dveře</p>

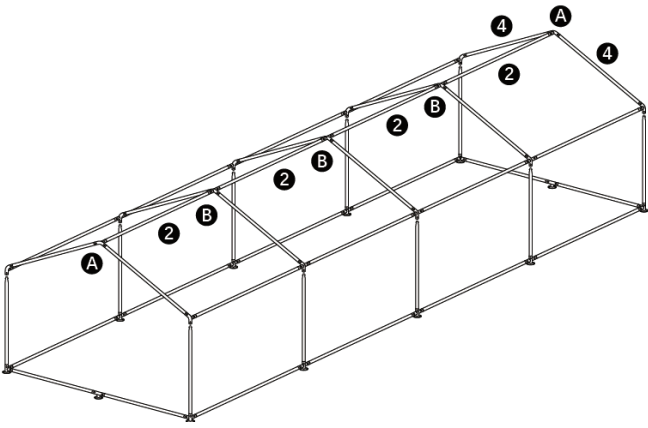
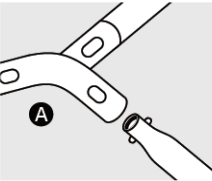
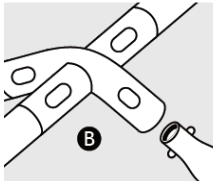
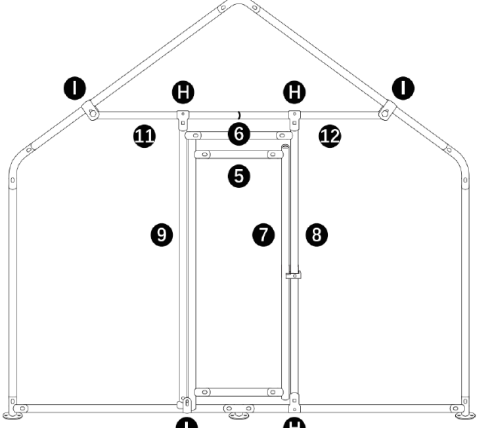
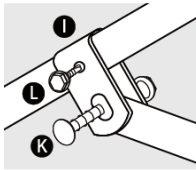
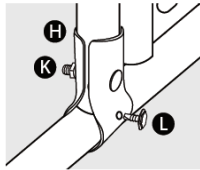
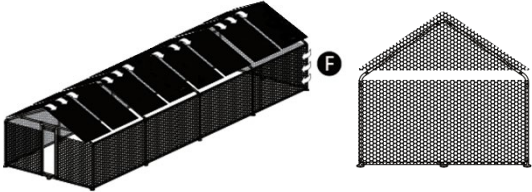

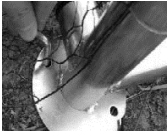
  	  
<p>5. Připevněte pletivo</p> 	<p>Připevněte plot k rámu včetně dveří pomocí stahovacích pásků. Doporučená vzdálenost kabelových stahovacích pásků je přibližně 15 cm.</p> <p>POKYN: Ujistěte se, že je možný pohyb dveří (otevření/zavření).</p> <p>Poté položte plot s určitým přesahem na střechu nad hřeben a upevněte jej pomocí stahovacích pásků. Ze zbytků materiálu vyřízněte štít. Vystříhněte dveře.</p> <p>Jednotlivé části plotu navzájem spojte pomocí kabelových stahovacích pásků.</p>
<p>6. Připevněte střešní krytinu</p> 	<p>Připevněte krytinu k rámu pomocí lanek.</p> <p>POKYN: Přes zimu odstraňte krytinu (bez odolnosti proti zatížení sněhem), aby nedošlo k poškození.</p>
<p>7. Ukotvěte k zemi</p> 	<p>Ukotvení rámu k zemi pomocí hřebíků.</p>

9.5 Likvidace



Dodržujte předpisy příslušné země o likvidaci odpadu. Stroj, jeho komponenty nebo provozní prostředky nelikvidujte spolu se zbytkovým odpadem. Pro informace, týkající se dostupných možností likvidace, popřípadě kontaktujte místní orgány. Pokud u specializovaného prodejce zakoupíte nový stroj nebo rovnocenný přístroj, je tento prodejce v určitých zemích povinen odborně zlikvidovat starý stroj.



10 ERSATZTEILE / SPARE PARTS / NÁHRADNÍ DÍLY

10.1 Ersatzteilbestellung / Spare parts order / Objednávka náhradních dílů

(DE) Mit ZIPPER-Ersatzteilen verwenden Sie Ersatzteile, die ideal aufeinander abgestimmt sind. Die optimale Passgenauigkeit der Teile verkürzen die Einbauzeiten und erhöhen die Lebensdauer.

HINWEIS



Der Einbau von anderen als Originalersatzteilen führt zum Verlust der Garantie! Daher gilt: Beim Tausch von Komponenten/Teile nur vom Hersteller empfohlene Ersatzteile verwenden.

Bestellen Sie die Ersatzteile direkt auf unserer Homepage – Kategorie ERSATZTEILE. Oder kontaktieren Sie unseren Kundendienst

über unsere Homepage – Kategorie SERVICE/ – ERSATZTEILANFORDERUNG,
per Mail an eg01@zipper-maschinen.at.

Geben Sie stets Maschinentype, Ersatzteilnummer sowie Bezeichnung an. Um Missverständnissen vorzubeugen, empfehlen wir mit der Ersatzteilbestellung eine Kopie der Ersatzteilzeichnung beizulegen, auf der die benötigten Ersatzteile eindeutig markiert sind, falls sie nicht über den Online-Ersatzteilkatalog anfragen.

(EN) With original ZIPPER spare parts you use parts that are attuned to each other shorten the installation time and elongate your products lifespan.

NOTE



The installation of parts other than original spare parts leads to the loss of the guarantee! Therefore: When replacing components/parts, only use spare parts recommended by the manufacturer.

Order the spare parts directly on our homepage – category SPARE PARTS or contact our customer service

via our Homepage – category SERVICE/NEWS - SPARE PARTS REQUEST,
by e-mail to eg01@zipper-maschinen.at.

Always state the machine type, spare part number and designation. To prevent misunderstandings, we recommend that you add a copy of the spare parts drawing with the spare parts order, on which the required spare parts are clearly marked especially when not using the online-spare-part catalogue.

(CZ) S náhradními díly ZIPPER používáte náhradní díly, které jsou ideálním způsobem vzájemně zkoordinovány. Optimální přesnost lícování dílů zkracuje dobu montáže a prodlužuje životnost.

OZNÁMENÍ



Montáž jiných než originálních náhradních dílů způsobí ztrátu záruky!
Proto platí: Při výměně komponent/dílů používejte jen výrobcem doporučené náhradní díly.

Náhradní díly objednávejte přímo na naší domovské stránce – kategorie NÁHRADNÍ DÍLY, nebo kontaktujte náš zákaznický servis

- přes naši domovskou stránku – kategorie NOVINKY/ KE STAŽENÍ/ FAQ – ŽÁDOST O NÁHRADNÍ DÍLY,
- e-mailem na eg01@zipper-maschinen.at.

Vždy uveďte typ stroje, číslo náhradního dílu a označení. Abychom předešli nedorozumění v případě, že nepožadujete náhradní díly prostřednictvím online katalogu náhradních dílů - přiložte výkres náhradních dílů, na kterém jsou požadované náhradní díly zřetelně vyznačeny.



11 GARANTIEERKLÄRUNG (DE)

1.) Gewährleistung

ZIPPER Maschinen unterliegt der gesetzlichen Gewährleistung die in der aktuellen Fassung Gültigkeit hat. (Für elektrische und mechanische Bauteile entspricht dies 2 Jahren (ausgenommen Verschleißteile und Akkus/Batterien), beginnend ab dem Erwerb des Endverbrauchers/ Käufers. Für Akkus und Batterien gilt die gesetzliche Gewährleistung von 6 Monaten beginnend ab dem Erwerb des Endverbrauchers/ Käufers. Treten innerhalb dieser Frist Mängel auf, welche nicht auf im Punkt 3 angeführten Ausschlussdetails beruhen, so wird die Fa. Zipper nach eigenem Ermessen das Gerät reparieren oder ersetzen.

2.) Meldung

Damit die Berechtigung des Gewährleistungsanspruches überprüft werden kann, muss der Käufer seinen Händler kontaktieren; dieser meldet schriftlich den aufgetretenen Mangel am Gerät der Fa. Zipper. Bei berechtigtem Gewährleistungsanspruch wird das Gerät beim Händler von Zipper abgeholt. Retoursendungen ohne vorheriger Abstimmung mit der Fa. Zipper werden nicht akzeptiert und angenommen.

3.) Bestimmungen

a) Gewährleistungsansprüche werden nur akzeptiert, wenn zusammen mit dem Gerät eine Kopie der Originalrechnung oder des Kassenbeleges vom Zipper Handelspartner beigelegt ist. Es erlischt der Anspruch auf Gewährleistung, wenn das Gerät nicht komplett mit allen Zubehörteilen zur Abholung gemeldet wird.

b) Die Gewährleistung schließt eine kostenlose Überprüfung, Wartung, Inspektion oder Servicearbeiten am Geräte aus. Defekte aufgrund einer unsachgemäßen Benutzung durch den Endanwender oder dessen Händler werden ebenfalls nicht als Gewährleistungsanspruch akzeptiert. Z.B.: Verwendung von falschem Treibstoff, Frostschäden in Wasserbehältern, Treibstoff über Winter im Benzintank des Gerätes.

c) Ausgeschlossen sind Defekte an Verschleißteilen wie : Kohlebürsten, Fangsäcke, Messer, Walzen, Schneideplatten, Schneideeinrichtungen, Führungen, Kupplungen, Dichtungen, Laufräder, Sageblätter, Spaltkreuze, Spaltkeile, Spaltkeilverlängerungen, Hydrauliköle, Öl-, Luft- u. Benzinfilter, Ketten, Zündkerzen, Gleitbacken usw.

d) Ausgeschlossen sind Schäden an den Geräten verursacht durch: Unsachgemäße Verwendung, Fehlgenebrauch des Gerätes; nicht seinem normalen Verwendungszweckes entsprechend; Nichtbeachtung der Bedienungs- u. Wartungsanleitung; Höhere Gewalt; Reparaturen oder technische Änderungen durch nicht autorisierte Werkstätten oder Kunden selbst. Durch Verwendung von nicht originalen Zipper Ersatz- oder Zubehörteilen.

e) Entstandene Kosten (Frachtkosten) und Aufwendungen bei nichtberechtigten Gewährleistungsansprüchen werden nach Überprüfung unseres Fachpersonals dem Kunden oder Händler in Rechnung gestellt.

f) Geräte außerhalb der Gewährleistungsfrist: Reparatur erfolgt nur nach Vorkasse oder Händlerrechnung gemäß des Kostenvoranschlages (inkl. Frachtkosten) der Fa. Zipper.

g) Gewährleistungsansprüche werden nur für den Kunden eines Zipper Händlers, der das Gerät direkt bei der Fa. Zipper erworben hat, gewährt. Diese Ansprüche sind nicht übertragbar bei mehrfacher Veräußerung des Gerätes.

4.) Schadensersatzansprüche und sonstige Haftungen:

Die Fa. Zipper haftet in allen Fällen nur beschränkt auf den Warenwert des Gerätes. Schadensersatzansprüche aufgrund schlechter Leistung, Mängel, sowie Folgeschäden oder Verdienstauffälle wegen eines Defektes während der Gewährleistungsfrist werden nicht anerkannt. Die Fa. Zipper besteht auf das gesetzliche Nachbesserungsrecht eines Gerätes.

SERVICE

Nach Ablauf der Garantiezeit können Instandsetzungs- und Reparaturarbeiten von entsprechend geeigneten Fachfirmen durchgeführt werden. Es steht Ihnen auch die ZIPPER MASCHINEN GmbH weiterhin gerne mit Service und Reparatur zur Seite. Stellen Sie in diesem Fall eine unverbindliche Kostenanfrage

- per Mail an service@zipper-maschinen.at.
- oder nutzen Sie das Online Reklamations- bzw. Ersatzteilbestellformular, zur Verfügung gestellt auf unserer Homepage – Kategorie SERVICE.



12 GUARANTEE TERMS (EN)

1.) Warranty:

ZIPPER machines are subject to the legal warranty, which is valid in the current version. (For electrical and mechanical components, this is equivalent to 2 years (excluding wearing parts and batteries), starting from the date of purchase by the end user/buyer. For rechargeable batteries and batteries, the legal warranty of 6 months applies, starting from the date of purchase by the end user/buyer). In case of defects during this period, which are not excluded by paragraph 3, ZIPPER will repair or replace the machine at its own discretion.

2.) Report:

In order to check the legitimacy of warranty claims, the final consumer must contact his dealer. The dealer has to report in written form the occurred defect to ZIPPER. If the warranty claim is legitimate, ZIPPER will pick up the defective machine from the dealer. Returned shippings by dealers which have not been coordinated with ZIPPER, will not be accepted and refused.

3.) Regulations:

a) Warranty claims will only be accepted, when a copy of the original invoice or cash voucher from the trading partner of ZIPPER is enclosed to the machine. The warranty claim expires if the accessories belonging to the machine are missing.

b) The warranty does not include free checking, maintenance, inspection or service works on the machine. Defects due to incorrect usage of the final consumer or his dealer will not be accepted as warranty claims either. Some examples: usage of wrong fuel, frost damages in water tanks, leaving fuel in the tank during the winter, etc.

c) Defects on wear parts are excluded, e.g. carbon brushes, collection bags, knives, cylinders, cutting blades, clutches, sealings, wheels, saw blades, splitting crosses, riving knives, riving knife extensions, hydraulic oils, oil/air/fuel filters, chains, spark plugs, sliding blocks, etc.

d) Also excluded are damages on the machine caused by incorrect or inappropriate usage, if it was used for a purpose which the machine is not supposed to, ignoring the user manual, force majeure, repairs or technical manipulations by not authorized workshops or by the customer himself, usage of non-original ZIPPER spare parts or accessories.

e) After inspection by our qualified personnel, resulted costs (like freight charges) and expenses for not legitimated warranty claims will be charged to the final customer or dealer.

f) In case of defective machines outside the warranty period, we will only repair after advance payment or dealer's invoice according to the cost estimate (incl. freight costs) of ZIPPER.

g) Warranty claims can only be granted for customers of an authorized ZIPPER dealer who directly purchased the machine from ZIPPER. These claims are not transferable in case of multiple sales of the machine.

4.) Claims for compensation and other liabilities:

The liability of company ZIPPER is limited to the value of goods in all cases. Claims for compensation because of poor performance, lacks, damages or loss of earnings due to defects during the warranty period will not be accepted. ZIPPER insists on its right to subsequent improvement of the machine.

SERVICE

After Guarantee and warranty expiration specialist repair shops can perform maintenance and repair jobs. But we are still at your service as well with spare parts and/or product service. Place your spare part/repair service cost inquiry by

- Mail to service@zipper-maschinen.at.
- Or use the online complaint order formula provided on our homepage – category service/news.



13 PROHLÁŠENÍ O ZÁRUCE (CZ)

1.) Poskytování záruky

Stroje ZIPPER podléhají zákonné záruce, která platí v aktuálním znění. (Pro elektrické a mechanické součásti to odpovídá 2 letům (s výjimkou dílů podléhajících rychlému opotřebení a akumulátorů/baterii), počínaje datem, kdy si výrobek zakoupí koncový spotřebitel/kupující. Pro akumulátory a baterie platí zákonná záruka 6 měsíce od data zakoupení koncovým spotřebitelem/kupujícím. Pokud v této lhůtě vyskytnou závady, které nejsou způsobeny vylučujícími podrobnostmi, uvedenými v bodu 3, společnost ZIPPER podle vlastního uvážení přístroj opraví nebo vymění.

2.) Hlášení

Aby bylo možné ověřit oprávněnost nároku ze záruky, musí kupující kontaktovat svého prodejce; prodejce musí společnosti Zipper písemně oznámit závadu, která se na přístroji vyskytla. Pokud je reklamáce oprávněná, bude přístroj vyzvednut u prodejce společnosti Zipper. Vracené zásilky bez předchozí dohody se společností Zipper nebudou akceptovány a přijaty.

3.) Ustanovení

a) Nároky ze záruky budou uznány pouze v případě, že k přístroji bude přiložena kopie originálu faktury nebo pokladního dokladu od obchodního partnera společnosti ZIPPER. Nárok na záruku zanikne, pokud přístroj nebude nahlášena k vyzvednutí se všemi díly příslušenství.

b) Záruka se nevztahuje na bezplatnou kontrolu, údržbu, inspekci nebo servisní práce na přístroji. Závady způsobené nesprávným používáním koncovým uživatelem nebo prodejcem nebudou rovněž uznány jako nárok ze záruky. Např.: Použití nesprávných paliv, poškození vodních nádrží mrazem, palivo přes zimu v nádrži přístroje.

c) Vyloučeny jsou závady na dílech podléhajících rychlému opotřebení, jako jsou: uhlíkové kartáče, záchytné vaky, nože, válce, řezné desky, řezná zařízení, vedení, spojky, těsnění, oběžná kola, pilové kotouče, štípací kříže, štípací klíny, nástavce štípacích klínů, hydraulické oleje, olejové, vzduchové a benzínové filtry, řetězy, zapalovací svíčky, posuvné čelisti atd.

d) Vyloučeny jsou škody na přístrojích, které způsobilo: nesprávné používání, nesprávné používání přístroje; které není v souladu s jeho běžným účelem použití; nedodržování návodu k obsluze a údržbě; vyšší moc; opravy nebo technické úpravy prováděné neautorizovanými servisny nebo samotnými zákazníky. Použitím neoriginálních náhradních dílů nebo částí příslušenství Zipper.

e) Vzniklé náklady (náklady na dopravu) a výdaje v případě neoprávněných nároků ze záruky budou po kontrole našimi odbornými pracovníky fakturovány zákazníkovi nebo prodejci.

f) Zařízení mimo záruční dobu: Oprava bude provedena až po zaplacení zálohy nebo na základě faktury vystavené prodejcem podle odhadu nákladů (včetně nákladů na dopravu) firmy ZIPPER.

g) Nároky na poskytnutí záruky budou poskytnuty pouze pro zákazníka prodejce společnosti Zipper, který zakoupil přístroj přímo od firmy ZIPPER. Tyto nároky jsou v případě vícenásobného prodeje přístroje nepřenosné.

4.) Nároky na náhradu škody a jiná ručení:

Odpovědnost firmy ZIPPER je ve všech případech omezena pouze na hodnotu zbožízařízení. Nároky na náhradu škody způsobené špatným výkonem, vadami, jakož i následnými škodami nebo ušlým ziskem v důsledku vady během záruční doby se neuznávají. Firma ZIPPER trvá na zákonném právu na odstranění vadyzařízení.

SERVIS

Po uplynutí záruční doby mohou opravy a údržbu provádět odborně způsobilé firmy. Společnost ZIPPER MASCHINEN GmbH vám také bude ráda nadále pomáhat se servisem a opravami. V takovém případě prosím zašlete nezávaznou poptávku na cenu

- e-mailem na service@zipper-maschinen.at.
- nebo použijte online formulář pro reklamaci, resp. objednávku náhradních dílů, který naleznete na naší domovské stránce - kategorie SERVIS/NOVINKY.



14 PRODUKTBEOBACHTUNG | PRODUCT MONITORING

(DE) Wir beobachten unsere Produkte auch nach der Auslieferung.

Um einen ständigen Verbesserungsprozess gewährleisten zu können, sind wir von Ihnen und Ihren Eindrücken beim Umgang mit unseren Produkten abhängig:

- Probleme, die beim Gebrauch des Produktes auftreten
- Fehlfunktionen, die in bestimmten Betriebssituationen auftreten
- Erfahrungen, die für andere Benutzer wichtig sein können

Wir bitten Sie, derartige Beobachtungen zu notieren und diese per E-Mail oder Post an uns zu senden:

(EN) We monitor the quality of our delivered products in the frame of a Quality Management policy.

Your opinion is essential for further product development and product choice. Please let us know about your:

- Impressions and suggestions for improvement.
- Experiences that may be useful for other users and for product design
- Experiences with malfunctions that occur in specific operation modes

We would like to ask you to note down your experiences and observations and send them to us via E-Mail or by post:

Meine Beobachtungen / My experiences:

Name / Name: Produkt / Product: Kaufdatum / Purchase date: Erworben von / purchased from: E-Mail/ e-mail: Vielen Dank für Ihre Mitarbeit! / Thank you for your kind cooperation!
KONTAKTADRESSE / CONTACT: Z.I.P.P.E.R MASCHINEN GmbH 4707 Schlüsslberg · Gewerbepark 8 AUSTRIA Tel: +43 7248 61116 – 700 info@zipper-maschinen.at www.zipper-maschinen.at