

MONTAGE ANLEITUNG



DOPPELSTABMATTENZAUN

GRENZENLOSE SICHERHEIT > [BLAESER.COM](https://www.blaeser.com)

MONTAGEANLEITUNG

STÜCKLISTE

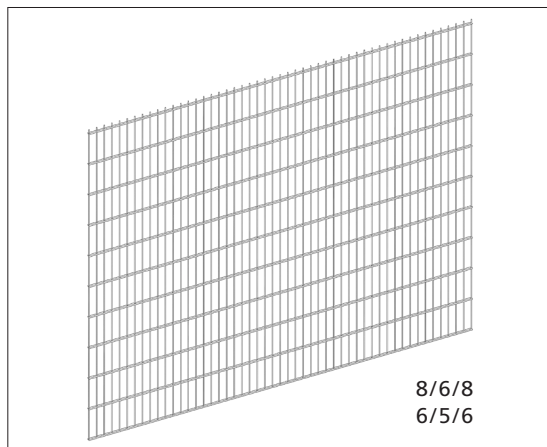

Doppelstabzaun

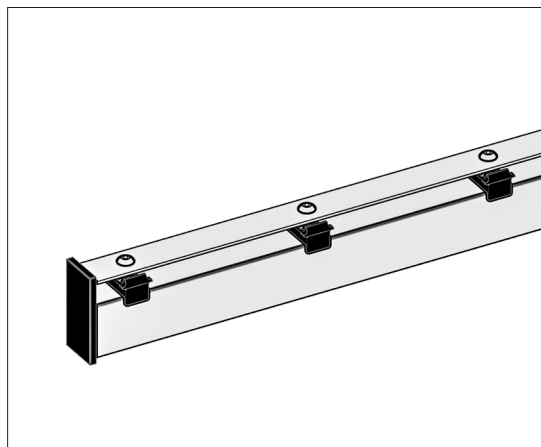

Pfosten 60x40



Beton

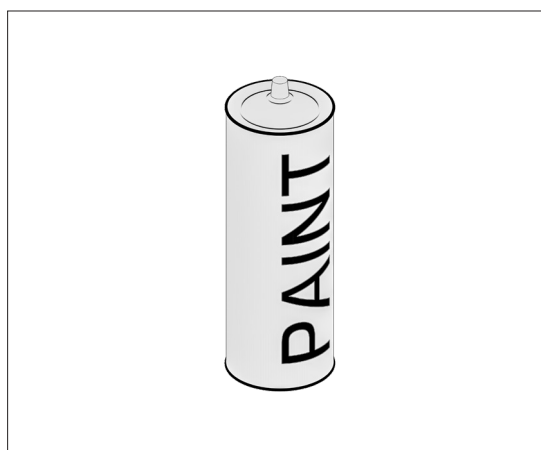

Farb-Zinkspray

MONTAGEANLEITUNG

WERKZEUGLISTE



Akkuschrauber

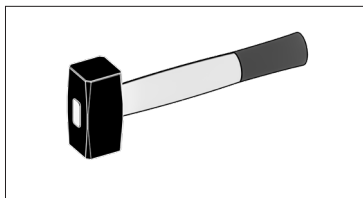

Hammer

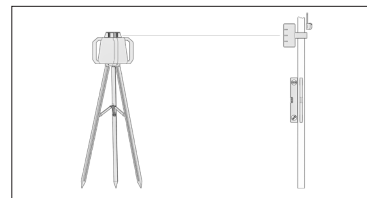

Laser

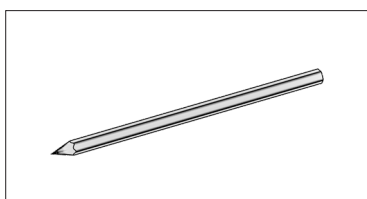

Stift

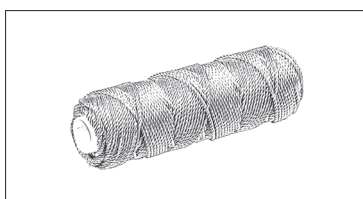

Schnur



Zange

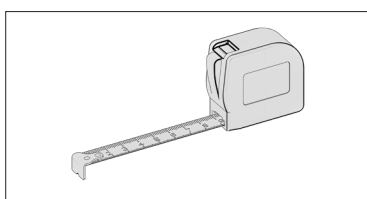

Maßband

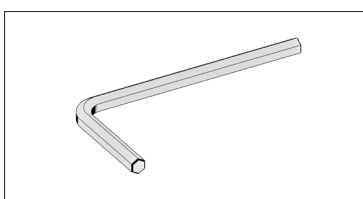

Imbusschlüssel

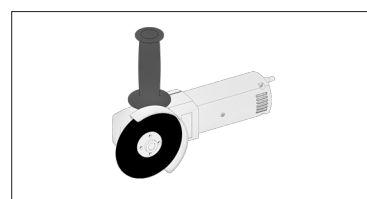

Flex/Trennjäger

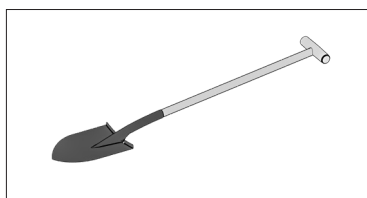

Spaten

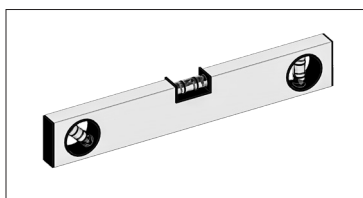

Wasserwaage

MONTAGEANLEITUNG

PERSÖNLICHE SCHÜTZAUSRÜSTUNG



MONTAGEANLEITUNG

ALLGEMEINES

- Um das beste Ergebnis zu erzielen, ist es ratsam, den Boden über die gesamte Länge des Zauns zu nivellieren
- Halten Sie für die korrekte Positionierung des Pfostens den Mitte-Mitte-Abstand ein
- Für **Doppelstabmattenzaun** beträgt der Pfostenabstand **2520mm**
- Entlang der Zaunflucht: Spannen sie während der gesamten Montage eine Fluchtschnur
- Bestimmen Sie die Dimension des Fundaments. Es ist ratsam, einen Fachingenieur zu Rate zu ziehen, um die Windlast und die Sonnenverhältnisse und andere Faktoren zu bewerten, die eine Fachmeinung erfordern (Betonqualitätsrichtlinie B30)
- Bei direkter Montage müssen die Pfosten so lange wie nötig mit Stützbrettern gestützt werden

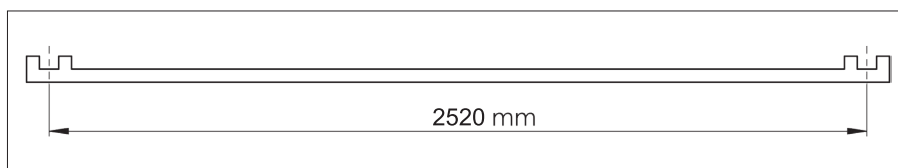

- Verwenden Sie eine Holz- oder Stahlshablone für den richtigen Abstand des Pfostens

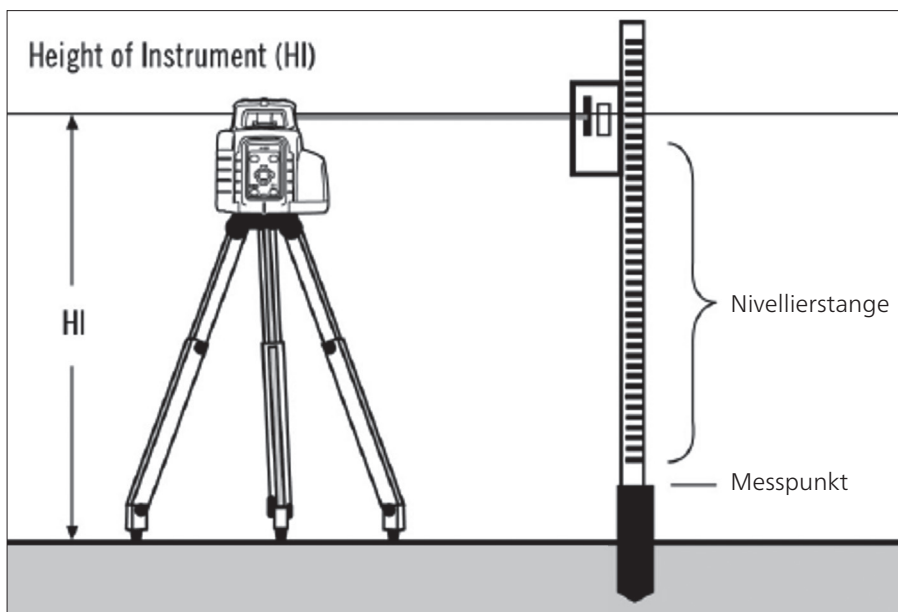

- Für die richtige Höhe des Pfostens wird ein Rotationslaser empfohlen

MONTAGEANLEITUNG

MONTAGE STARTEN:

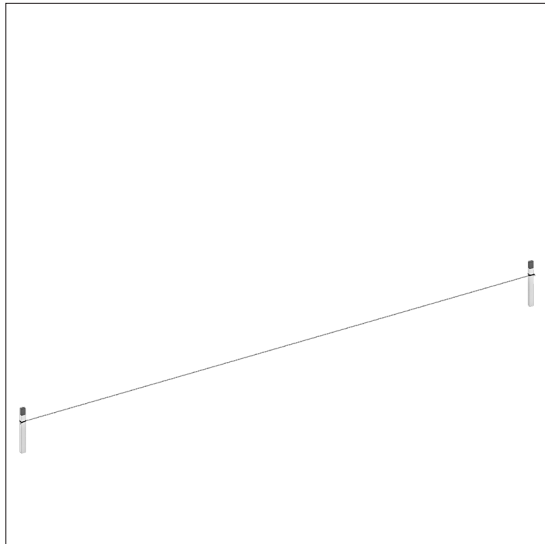

1) Richten Sie die Zaunlinie aus: Spannen Sie während der gesamten Montage eine Schnur für die Zaunlinie

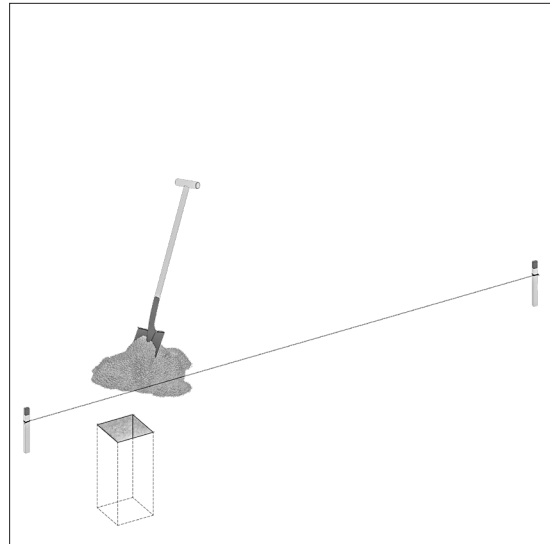

2) Bohren oder graben Sie ein Loch mit der richtigen Tiefe und dem richtigen Durchmesser

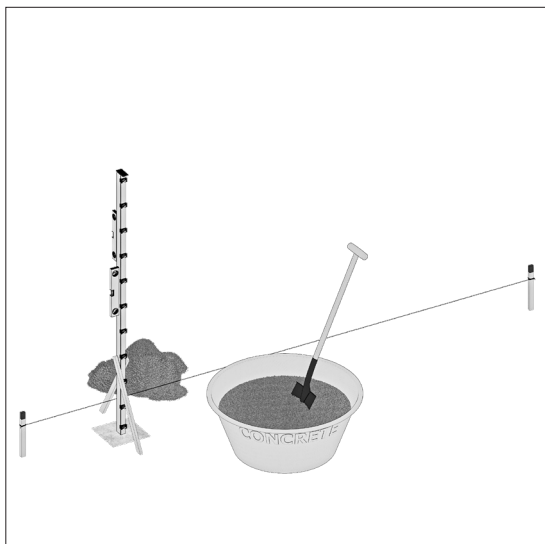

3) - Setzen Sie den ersten Pfosten in das Fundamentloch entlang der gespannten Schnur
- Richten Sie den Pfosten mit einer Wasserwaage senkrecht aus und achten Sie auf die richtige Höhe
- Geben Sie erdfeuchten Beton in das Fundamentloch und drücken Sie ihn fest, bis der Pfosten in Position bleibt
- Füllen Sie danach das gesamte Fundamentloch mit Beton auf

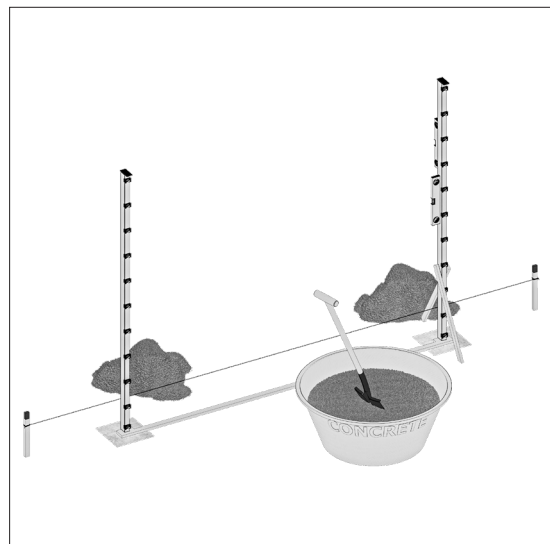

4) Wiederholen Sie nach der Montage des ersten Pfostens den Vorgang für alle Zwischenpfosten und schließen Sie mit einem Eck- oder Endpfosten ab

MONTAGEANLEITUNG

MONTAGE DER ZAUNMATTEN

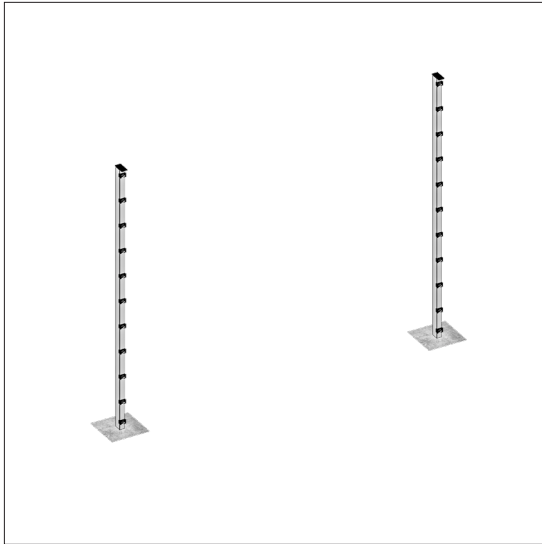

5) Setzen Sie die Pfostenkappen auf die Pfosten

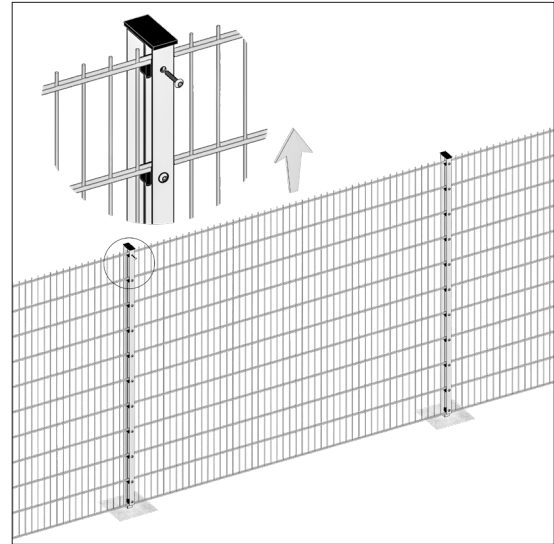

6) Montieren Sie den Zaun an den Pfosten mit dem dafür vorgesehenen Befestigungsmaterial

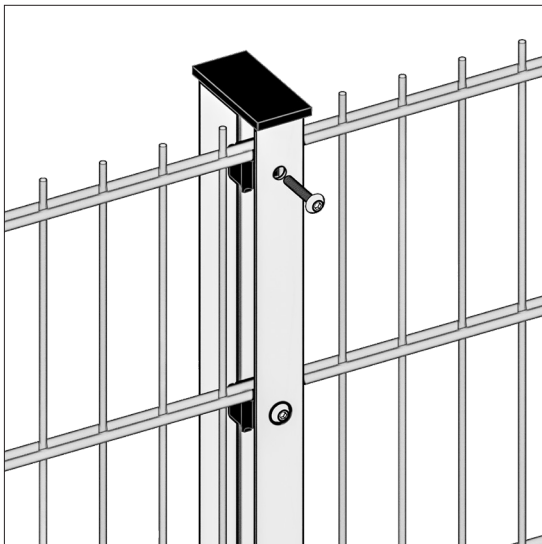

7) Die Schrauben zunächst von Hand mit Schlüssel eindrehen

MONTAGEANLEITUNG

ECKAUSFÜHRUNG (PROFIL 60X40)

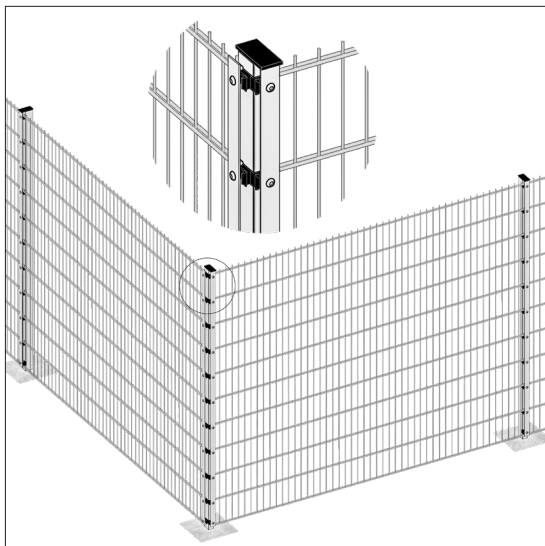

- 8) Den Eckpfosten von hinten in Zaunflucht positionieren und die Zaunelemente von vorne montieren

Oder optional: Eckausführung mit 60x60 Profil

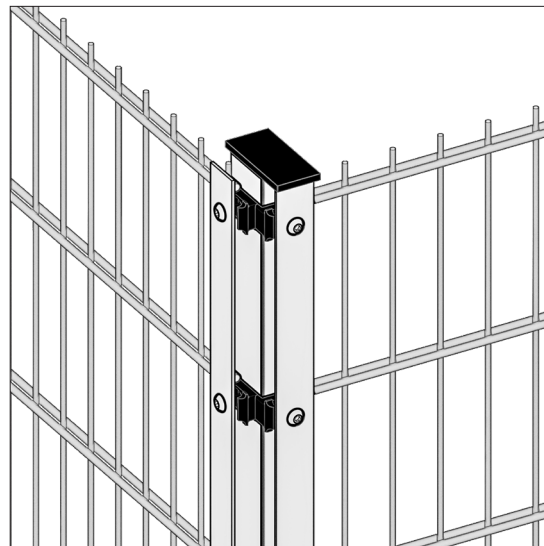

Alternativ 60x60 mm Pfosten

MONTAGEANLEITUNG

ENDPFOSTEN:

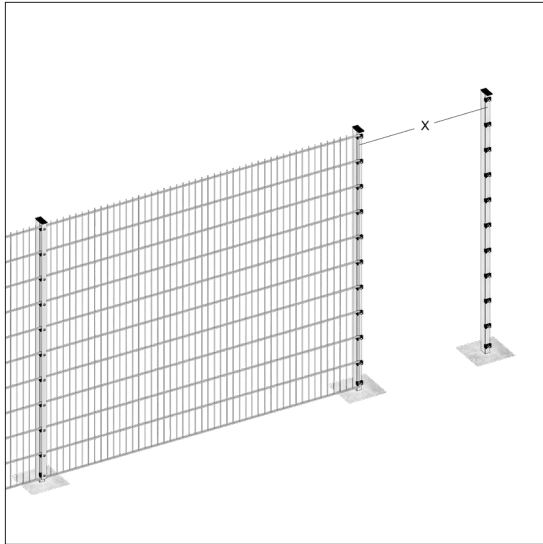

9) Messen Sie den Abstand x zwischen dem vorletzten- und Endpfosten

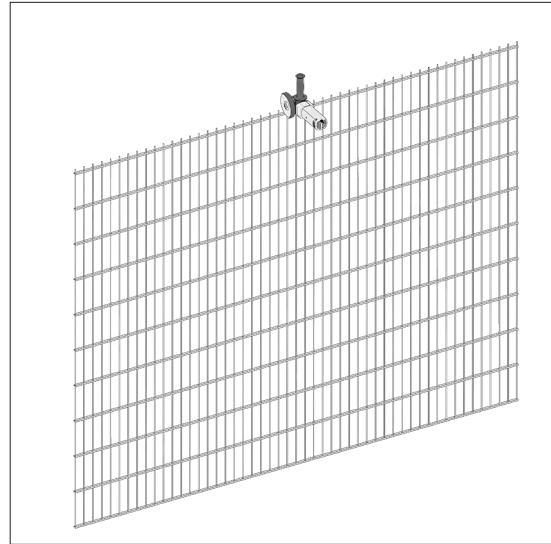

10) Kürzen Sie die Zaunmatten auf Größe X (auf einer vollen Masche) mit einer Flex

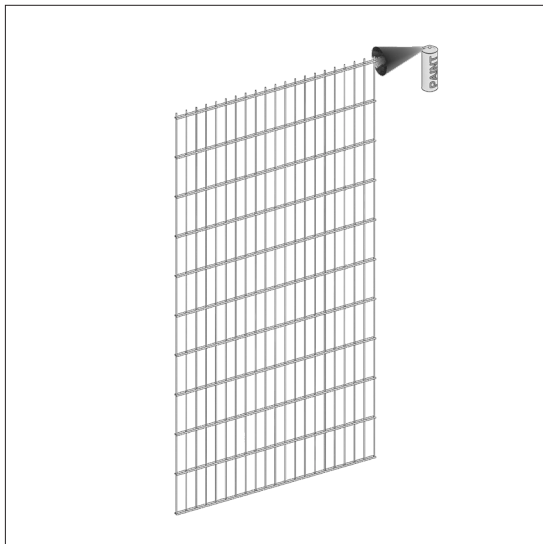

11) Versiegeln Sie die abgeschnittenen Stücke mit einem Zink-, Farbspray in der gleichen RAL-Farbe wie der Zaun

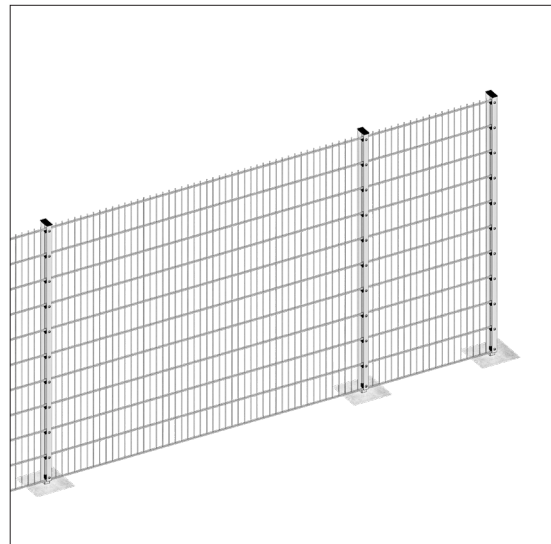

12) Montieren Sie die Zaunmatte mit dem Befestigungsmaterial