



Sehr geehrte Kundin, sehr geehrter Kunde,

- Lesen Sie diese Anleitung vor dem Aufbau bitte vollständig durch, um Montagefehler oder Beschädigungen zu vermeiden.
- **WICHTIG !**
Prüfen Sie bitte sofort anhand der Packliste, ob das Produkt vollständig und unbeschädigt bei Ihnen angekommen ist.
- Bitte vernichten Sie die Packliste erst nach Ablauf der Garantiezeit. Diese Liste dient Ihnen zur Kontrolle auf Vollständigkeit der Einzelteile und ist mit dem Kaufbeleg aufzubewahren. Eventuelle Beanstandungen können mit Hilfe dieser Liste problemlos behoben werden. Die Pos.-Nummern der Packliste stimmen nicht mit den Pos.-Nummern folgender Montageanleitung überein.
- Wir empfehlen Ihnen die Montage mit 2 Personen durchzuführen.
- Zur Verhütung von Unfällen ist zu vermeiden, daß sich Kinder während der Montage in unmittelbarer Nähe befinden.
- Weiterentwicklungen im Sinne des technischen Fortschritts behalten wir uns vor. So können geringfügige Abweichungen in den Darstellungen entstehen.
- Verpackungsmaterial nicht einfach wegwerfen! Papier-, Pappe- und Wellpappeverpackungen, sowie Kunststoffverpackungsteile sollten in die entsprechenden Sammelbehälter gegeben werden.

EMPFEHLUNGEN

- Bitte bohren Sie alle Schraubverbindungen vor, um Beschädigungen an den Holzteilen zu vermeiden! Folgendes Zeichen macht Sie während der Anleitung nochmals darauf aufmerksam:

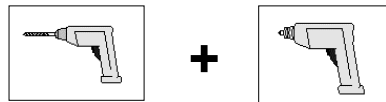

- Schützen Sie das Holz vor stundenlanger, direkter Sonneneinwirkung oder Feuchtigkeit.
- Holz ist ein Naturprodukt. Verschiedenartige Färbungen, Äste und Rißbildung sind normal und haben keinen Einfluß auf die Statik.
- Die Bodenbalken werden entsprechend Abbildung 1 ausgerichtet und anschließend auf dem Untergrund befestigt.
- Das Befestigungsmaterial für die Verbindung Bodenbalken / Fundament ist nicht im Lieferumfang enthalten.

HOLZSCHUTZ

Das Holz darf vor und während der Montage nicht der Sonne oder Feuchtigkeit ausgesetzt werden. **Vor** dem Aufbau **müssen** Sie Ihr Holzprodukt mit geeignetem Holzschutz (auch an nach der Montage nicht mehr zugänglichen Stellen) versehen.

Kesseldruckimprägniertes (kdi-) Gartenholz, das nach der Produktion verfahrensbedingt eine sehr hohe Feuchte aufweist, neigt durch die Lagerung zu **Stockflecken und oberflächlichen Schimmelbefall**. Diese sind jedoch weder holzerstörend noch beeinträchtigen sie die Festigkeit des Holzes. Nach Trocknung des Holzes lässt sich der Schimmel z.B. mit einer Bürste entfernen und durch Bewitterung wird dieser optischen Mangel ausgeglichen.

Das Holzschutzmittel muß eine umfassenden Schutz gegen Bläue, Pilze, Fäulnis, Schimmel und holzerstörende Insekten usw. gewährleisten. Spätestens alle zwei Jahre **müssen** Sie einen Schutzanstrich wiederho-

len. Auch im Innern der Wohnbereiche kann Holzschutz empfehlenswert sein, **zwingend** ist er aber nur im Außenbereich.

Informieren Sie sich im Fachhandel, welche Holzschutzmittel, welche Außenanstriche geeignet sind und sich miteinander vertragen (z. B. nicht jede Grundierung ist für jeden Anstrich geeignet).

Wenn Sie diese Hinweise nicht beachten, verringert sich die Lebensdauer Ihres Produktes und eventuelle Garantie-/Gewährleistungsansprüche gehen verloren.

Türen und Fenster behandeln Sie bitte innen und außen mit dem von Ihnen gewählten Holzschutz.

WERKZEUG

Folgendes Werkzeug sollten Sie vor Beginn der Montage zurecht gelegt haben.

(Nicht im Lieferumfang enthalten!)

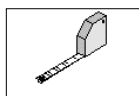

Bandmaß

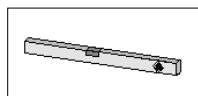

Wasserwaage



Stift

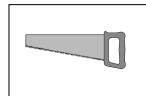

Säge

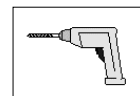

Bohrmaschine

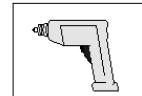

Elektroschrauber

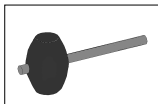

Gummihammer

GB

Dear customer

- Read these instructions through completely before assembling your product in order to avoid errors in assembly or damage.
- **IMPORTANT**
Please use the enclosed packing list to check immediately that your product has been delivered complete and intact.
- Please do not dispose of the packing list before the guarantee period has expired. This list enables you to check that all the individual parts are present. It should be retained along with the proof of purchase. Any complaints which may arise can probably be easily rectified with this list. The item numbers on the packing list do not correspond to the item numbers in the following assembly instructions.
- We recommend that 2 people carry out the assembly.
- In order to prevent accidents, we recommend that children are kept out of the direct vicinity during assembly.
- We reserve the right to make further technological developments. This means that there may be minor deviations in the illustrations.
- Please do not simply throw away the packaging material. Paper, card and corrugated board as well as plastic packaging materials should be placed in the correct collection containers.

RECOMMENDATIONS

- Please drill pilot holes for all screw connections to avoid damaging the wood. The following symbol in the instructions will indicate when this is necessary:



- Protect the wood from hours of direct sunlight and moisture.
- Wood is a natural product. Fluctuations in colour, knots and cracks are normal and have no influence on the statics.
- The floor beams are aligned in accordance with figure 1 and then fixed to the substructure.
- The fixing material for connecting the floor beams to the foundation is not included within the scope of this delivery.

Wood protection

The wood must not be exposed to sun or moisture before and during assembly. **Before** installation, you **must** treat your wood product with appropriate wood protection (also on points no longer accessible after assembly).

Pressure-treated (pt) garden wood which has a very high moisture content after production due to the process tends to get **stains and surface mould** during storage. These neither destroy the wood nor affect its strength. The mould can be removed with a brush, for example, after the wood has dried and weathering will remove this visual flaw.

The wood protection agent must guarantee extensive protection against blue stain, fungus, rotting, mould and wood-eating insects, etc.. The agent **must** be reapplied at least every two years. It is also recommended that the interior of the cabin be treated, however it is only **essential** that the exterior is treated.

A specialist supplier will be able to tell you which wood protection agents are suitable for which exterior paints and whether they tolerate each other (e.g. not every primer is suitable for every paint).

Failure to observe these instructions will shorten the life of your product and you may lose your warranty/guarantee rights.

Remember to treat the interior and exterior of doors and windows with your selected wood protection agent.

TOOL

You should have the following tools to hand before beginning assembly.

Not supplied.

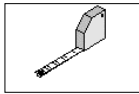

Spring tape measure

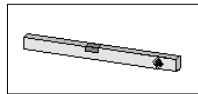

Spirit level

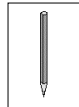

Pencil

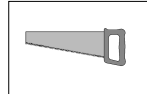

Mitre saw

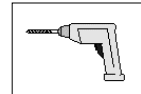

cutter

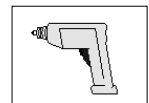

Screw clamp

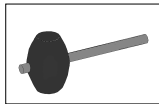

Rubber mallet

außen = outside

F

Chère Cliente, cher Client

- Lisez entièrement la présente notice avant de procéder à l'assemblage afin d'éviter les erreurs et les dommages.
- **IMPORTANT !**
Veillez vérifier immédiatement, à l'aide de la liste des pièces, si le produit est arrivé complet et en bon état.
- Ne détruisez la liste des pièces qu'une fois la garantie écoulee. Cette liste vous permet de vérifier si les pièces détachées sont complètes et doit être conservée avec le justificatif d'achat. Elle vous permettra de faire valoir aisément d'éventuelles réclamations. Les numéros de pos. de la liste des pièces ne sont pas identiques aux numéros de pos. de la présente notice de montage.
- Nous vous recommandons d'effectuer le montage à 2 personnes.
- Afin de prévenir tout accident, éviter la présence d'enfants à proximité durant le montage.
- Nous nous réservons le droit d'apporter aux produits des modifications dans le cadre de l'évolution technique. De légères différences sont par conséquent possibles par rapport aux illustrations.
- Ne pas jeter simplement le matériel d'emballage! Les emballages en papier, carton et carton ondulé doivent être déposés dans le container de tri correspondant.

RECOMMANDATIONS

- Pré-percez tous les assemblages vissés afin d'éviter d'endommager les éléments en bois! Ceci vous est rappelé par le symbole suivant dans la notice:



- Evitez d'exposer le bois au soleil ou à l'humidité pendant des heures.
- Le bois est un produit naturel. Les différentes colorations, les nœuds et les fissures sont normaux et n'ont aucun effet sur la tenue statique.
- Positionner les solives conformément à l'illustration 1 puis les fixer sur le support.
- Le matériel de fixation des solives aux fondations n'est pas fourni.

Protection du bois

Le bois ne doit pas être soumis à la lumière du soleil ou à l'humidité avant ou pendant le montage. **Avant** le montage, vous **devez** appliquer sur votre produit en bois une lasure appropriée (y compris sur les surfaces qui ne sont plus accessibles après le montage).

Un bois de jardin imprégné en autoclave (iac) présentant une humidité très élevée liée à son processus de fabrication, a tendance à former des **auréoles et des moisissures superficielles** à cause du stockage. Celles-ci n'entraînent cependant pas la destruction du bois, ni n'entravent la résistance de ce dernier. Après le séchage du bois, la moisissure s'enlève par .ex. à l'aide d'une brosse et ce défaut visuel s'estompe avec l'exposition aux intempéries.

La lasure employée doit contenir une protection complète contre le blanchissement, les champignons, la putréfaction, les moisissures et les parasites du bois. Vous **devez** repasser une couche de protection au moins tous les deux ans. A l'intérieur d'une habitation, la protection du bois est recommandée, et elle est **impérative** à l'extérieur.

Informez-vous dans un magasin spécialisé sur les lasures de protection, les couches extérieures appropriées et leur compatibilité (les couches primaires ne sont pas toutes adaptées à l'ensemble des lasures).

Le non-respect de ces consignes diminue la durée de vie de votre produit et peut entraîner l'extinction de vos droits à garantie.

Traitez les portes et fenêtres à l'intérieur et à l'extérieur avec la lasure de votre choix.

OUTIL

Pour le montage, nous vous recommandons de préparer les outils suivants.

N'est pas compris dans la fourniture !

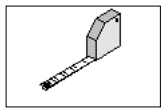

Décimètre à ruban

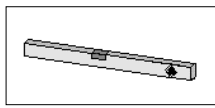

Niveau à bulle

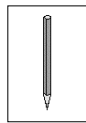

Crayon

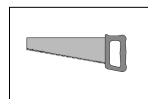

scie à denture fine

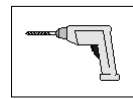

Perceuse

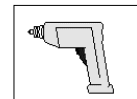

visseuse électrique

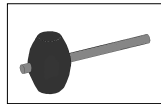

Maillet caoutchouc

außen = extérieur



Egregi clienti,

- Prima del montaggio leggete con cura le presenti istruzioni al fine di evitare errori di montaggio o danni.
- **IMPORTANTE !**
Controllate subito con l'ausilio della lista di imballaggio che il prodotto sia stato fornito completo e senza danni.
- Vi preghiamo di conservare la lista di imballaggio solo alla scadenza del periodo di garanzia. Questa lista serve per controllare la completezza della fornitura e deve essere conservata insieme allo scontrino. Con l'ausilio della lista è possibile risolvere eventuali reclami. I numeri di posizione della lista di imballaggio non corrispondono con i numeri di posizione delle seguenti istruzioni di montaggio.
- Raccomandiamo di eseguire il montaggio in 2 persone.
- Per scongiurare eventuali incidenti tenere lontano i bambini dal luogo di montaggio.
- Ci riserviamo di apportare modifiche ai fini del progresso tecnologico. Per tale motivo è possibile che nelle rappresentazioni vengano a crearsi lievi differenze.
- Non gettare via il materiale di imballaggio! La carta, il cartone normale e ondulato cosiccome gli imballaggi in plastica devono essere smaltiti negli appositi contenitori di raccolta.

RACCOMANDAZIONI

- Per evitare danni agli elementi in legno si raccomanda di preforare tutti i punti di avvitaggio a vite! Il presente simbolo richiama la vostra attenzione su tale particolare nel corso delle istruzioni:



- Proteggete il legno dall'irradiazione solare diretta e dall'umidità prolungate.
- Il legno è un prodotto naturale. Differenti irregolarità cromatiche, la ramificazione e la crepatura sono da considerarsi normali e non hanno alcuna influenza sulla statica.
- Le traverse del pavimento vengono allineate come riportato in figura 1 e infine fissate al sottofondo.
- Il materiale di fissaggio per il collegamento fra traverse del pavimento / fondamenta non è compreso nella fornitura.

Protezione del legno

Non esponete il legno prima e durante il montaggio al sole né all'umidità. **Prima** del montaggio il vostro prodotto in legno **deve** essere trattato con una protezione del legno idonea (anche nelle parti non più accessibili dopo il montaggio).

Il legno per giardino impregnato a pressione (kdi), che dopo la produzione presenta un'elevata umidità a causa del metodo utilizzato, durante lo stoccaggio è soggetto alla formazione di **macchie di muffa e strati di muffa superficiali**. Questi tuttavia non intaccano il legno né danneggiano la sua resistenza. Dopo l'asciugatura del legno è possibile rimuovere la muffa ad es. con una spazzola e con l'esposizione agli agenti atmosferici questo difetto ottico viene compensato.

Il prodotto per la protezione del legno deve assicurare una protezione completa contro azzurratura, funghi, putrefazione, muffa, insetti dannosi per il legno. Al più tardi ogni due anni **è necessario** passare una vernice

protettiva. Si consiglia di applicare una protezione del legno anche nei vani abitativi all'interno, anche se questa operazione è **indispensabile** solo all'esterno.

Informatevi presso un negozio specializzato sulla protezione del legno e sulle vernici per esterni più adatte e compatibili tra di loro (ad es. non tutti i sottofondi sono adatti a tutte le vernici).

Qualora non si osservino queste avvertenze, si riduce la durata del prodotto e si estinguono eventuali diritti di garanzia.

Porte e finestre devono essere trattate all'interno e all'esterno con la protezione del legno scelta.

UTENSILE

Prima di iniziare con il montaggio tenere a portata di mano i seguenti utensili.

Non compreso nella fornitura!

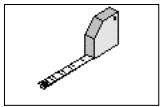

metro a nastro

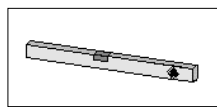

livella ad acqua

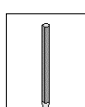

Matita

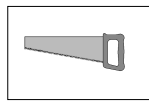

saga fine

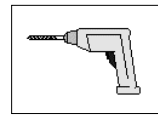

trapano

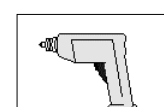

avvitatore elettrico

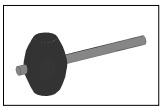

Martello di gomma

außen = esterno

E

Apreciado cliente!

- Lea de principio a fin estas instrucciones de montaje con el objeto de evitar errores o desperfectos.
- **¡IMPORTANTE!**
Compruebe con la lista de embalaje si el producto ha llegado a sus manos completo e intacto.
- No elimine la lista de embalaje antes de expirar el periodo de garantía. La lista sirve para controlar la integridad de las piezas y ha de guardarse junto con el comprobante de compra. Esta lista permite atender con éxito cualquier reclamación que pudiera surgir. Los números de artículo que figuran en la lista de embalaje no coinciden con los números especificados en las siguientes instrucciones de montaje.
- Le aconsejamos realizar el montaje con 2 personas.
- Para evitar accidentes, evite la presencia de niños en la cercanía inmediata durante el montaje.
- Nos reservamos el derecho a realizar modificaciones acordes con el progreso técnico. De ahí pueden surgir ligeras discrepancias en los dibujos y diagramas.
- ¡No tire el material de embalaje! Las envolturas de papel, cartón simple y cartón corrugado así como los elementos de embalaje de materia plástica han de llevarse a los contenedores respectivos.

RECOMENDACIONES

- ¡Por favor, haga previamente las perforaciones para todas las uniones atornilladas a fin de evitar daños en los elementos de madera! El siguiente pictograma le recordará esta indicación durante el montaje:



- Evite exponer la madera durante horas enteras a los rayos solares directos o a la humedad.
- La madera es un producto natural. Los diferentes matices, nudos y fisuras son fenómenos normales que no afectan para nada la estética.
- Las viguetas del suelo se alinean conforme a la figura 1 y se anclan seguidamente en la base.
- El material de anclaje para la unión entre las viguetas y los cimientos no forma parte del suministro.

Preservación de la madera

Antes y durante el montaje, la madera no debe exponerse al sol ni a la humedad. **Antes** de la instalación **debe** aplicar al producto de madera una preservación adecuada (también las partes que no estén accesibles después del montaje).

La madera para jardín impregnada en caldera de presión (icp) que, después de la producción, todavía presenta mucha humedad debido al procedimiento de elaboración, tiende a sufrir **manchas de humedad y moho en la superficie**, debido al almacenamiento. No obstante, esto no perturba la madera ni afecta a su resistencia. Después de secar la madera, el moho se puede quitar, por ejemplo, con un cepillo y esta deficiencia óptica se compensa mediante la exposición a la intemperie.

El impregnante para madera debe garantizar una protección completa contra el azulado, los hongos, la putrefacción, el moho y los insectos que perjudican a la madera, etc. Como muy tarde cada dos años **debe** volverse a aplicar la pintura protectora. En la zona interior de la casa también se recomienda la preservación de la madera, aunque sólo es **imprescindible** en el exterior.

Pregunte en el comercio especializado cuál es el impregnante para madera y las pinturas exteriores adecuados y compatibles entre sí (por ejemplo, no todas las imprimaciones son adecuadas para todas las pinturas).

Si no tiene en cuenta esta indicación, se reducirá la vida útil del producto y podría perderse el derecho a garantía / responsabilidad.

Aplique a las puertas y ventanas por dentro y por fuera el tratamiento de preservación de la madera elegido por usted.

HERRAMIENTA

Antes de emprender el montaje hay que tener a mano las siguientes herramientas.

¡No figura en el suministro!

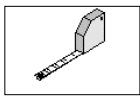

Cinta métrica

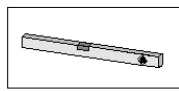

Nivel de burbuja

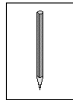

Lápiz

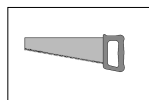

Sierra fina

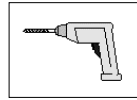

Taladradora eléctrica

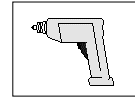

Destornillador eléctrico

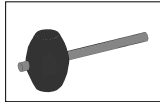

Mazo de goma

außen = exterior

P

Estimada(o) Cliente!

- Antes de proceder à montagem, leia o presente manual de instruções na íntegra, por forma a evitar erros de montagem ou danos.
- **IMPORTANTE !**
Com base na lista da embalagem, verifique de imediato se o produto está completo e se não apresenta danos.
- Conserve a lista da embalagem até o período de garantia expirar. Esta lista serve para verificar se as peças se encontram completas e deverá ser guardada juntamente com o comprovativo da compra. Esta lista permite ainda a resolução imediata de eventuais reclamações. As posições da lista da embalagem não coincidem com as posições das seguintes instruções de montagem.
- Recomendamos que a montagem seja efectuada por 2 pessoas.
- Com vista à prevenção de acidentes, há que evitar a presença de crianças nas proximidades do local de montagem.
- Reservamo-nos o direito a alterações decorrentes de avanços tecnológicos, na sequência dos quais os desenhos poderão apresentar diferenças não muito significativas.
- Não descarte o material de embalagem de qualquer maneira! As embalagens de papel, cartão e cartão ondulado, bem como partes da embalagem em plástico deverão ser colocadas nos respectivos recipientes colectores.

RECOMENDAÇÕES

- Fure previamente todas as uniões roscadas por forma a evitar danos nas peças de madeira! Ao longo do presente manual de instruções, o seguinte símbolo chamará a sua atenção para esta necessidade:



- Evite exponer la madera durante horas enteras a los rayos solares directos o a la humedad.
- La madera es un producto natural. Los diferentes matices, nudos y fisuras son fenómenos normales que no afectan para nada la estética.
- Os barrotes de soalho são alinhados de acordo com a figura 1 e, em seguida, fixadas à base.
- O material de fixação destinado à união dos barrotes de soalho / fundação não faz parte do volume de fornecimento.

Preservação de madeiras

A madeira não pode ser exposta ao sol ou a humidade antes e durante a montagem. **Antes** da montagem **tem de** aplicar o produto de preservação de madeiras adequado no seu produto de madeira (também em pontos que deixam se ser acessíveis após a montagem).

Madeira de jardim impregnada, que após a produção apresenta uma humidade muito elevada, condicionada pelo processo, tende a ter **manchas de bolor e problemas de bolor superficial** devido ao armazenamento. No entanto, estes nem destroem a madeira nem afectam a resistência da mesma. Depois de a madeira secar, o bolor pode ser removido p. ex. com uma escova e este defeito óptico é compensado pela acção climatérica natural.

O produto de preservação de madeiras tem de proporcionar uma protecção completa contra azulado, fungos, apodrecimento, bolor e insectos destruidores de madeira, etc. **Tem de** voltar a dar mais uma demão

de protecção pelo menos de dois em dois anos. O produto de preservação de madeiras também é recomendável para o interior e as áreas de habitação, no entanto, só é **obrigatório** para a área exterior.

Informe-se numa loja especializada, acerca dos produtos de preservação de madeiras e das demãos exteriores adequadas e compatíveis (p. ex. nem todos os primários são adequados para qualquer pintura).

Se não respeitar estas indicações, a vida útil do seu produto diminui e cessam eventuais direitos de garantia.

Trate as portas e as janelas por dentro e por fora com o produto de preservação de madeiras escolhido por si.

FERRAMENTA

Antes de dar início à montagem, deverá ter à mão as seguintes ferramentas.

Não faz parte do material a fornecer!

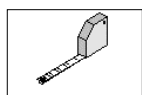

Fita métrica com

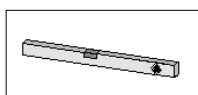

Nível de bolha de ar



Lápis

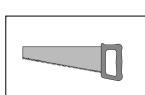

Serra fina



Berbequim

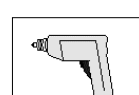

Aparafusadora

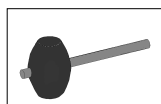

Martelo de borracha

außen = exterior

H

Tisztelt Vevőnk!

- A szerelési hibák vagy a sérülések elkerülése érdekében kérjük, hogy a termék felépítése előtt figyelmesen olvassa végig ezt a szerelési utasítást.
- **FONTOS !**
Kérjük, hogy a csomagolási jegyzék alapján azonnal ellenőrizze, hogy a weka-termék teljes egészében és sértetlenül érkezett-e meg Önhöz.
- Kérjük, hogy a csomagolási jegyzéket csak a garanciaidő letelte után semmisítse meg. Ez a jegyzék az egyes alkatrészek teljességének ellenőrzésére szolgál, és a vásárlási bizonylattal együtt meg kell őrizni. Az esetleges reklamációk ezen jegyzék segítségével problémamentesen elintézhetőek. A csomagolási jegyzék tételszámai nem egyeznek meg a következő szerelési utasítás tételszámaival.
- Javasoljuk, hogy a szerelést legalább 2 személy végezze.
- A balesetek megelőzése érdekében kerülendő, hogy a szerelés alatt gyermekek tartózkodjanak a szerelési hely közvetlen közelében.
- A műszaki fejlődés megkövetelte továbbfejlesztés jogát fenntartjuk. Ezért a leírásokban jelentéktelen eltérések előfordulhatnak.
- Ne dobja ki a szemébe a csomagolóanyagokat! Azok papír, karton és hullámpapír elemeit, valamint a műanyag alkatrészeket helyezze el a megfelelő gyűjtőtartályokban.

Javaslatok

- A fa alkatrészek sérüléseinek elkerülése érdekében kérjük, hogy minden csavarkötést fúrjon elő! A következő jel a hasznos tudnivalók mellett még egyszer felhívja erre a figyelmét:



- Védje meg a faanyagokat az órák hosszát tartó közvetlen napsugárzástól vagy nedvesedéstől.
- A fa természetes termék. Különböző jellegű színeződések, ágcsomók és repedések előfordulása teljesen normális jelenség, amely egyáltalán nem befolyásolja a fa statikai viselkedését.
- A talpgerendákat a 1. sz. ábrának megfelelően be kell állítani, majd az alaphoz kell rögzíteni.
- A talpgerendák és az alap összekötéséhez szükséges rögzítőanyagokat nem tartalmazza a szállítási terjedelem.

Favédelem

A fát a szerelés előtt és közben nem szabad kitenni napfénynek vagy nedvességnek. A felépítés **előtt** a faterméket (a szerelés után már nem hozzáférhető helyeken is) megfelelő favédelemmel **kell** ellátni.

A gőznyomással impregnált (kdi) kerti fán, amely a gyártás után az eljárásból adódóan magas nedvességtartalommal rendelkezik, a tárolás során **nedvesség- és penészfoltok** jelenhetnek meg. Ezek azonban nem rontják a fa minőségét vagy szilárdságát. A fa kiszáritása után a penész egy kefével vagy hasonló eszközzel eltávolítható, az időjárási viszonyok hatására ez az esztétikai hiba kiküszöbölődik.

A favédőszernek átfogó védelmet kell nyújtania kékpenész, gomba, rothadás, penész és a fát károsító rovarok, stb. ellen. Legalább két évente egyszer újra **be kell vonni** a fát védőszerrel. A favédelem a lakóterületeken belül is javasolt, a szabadtéren azonban **feltétlenül szükséges**.

Kérjen tájékoztatást szakkereskedőjétől arról, hogy mely favédőszerek és festékbevonatok alkalmasak és kompatibilisek egymással (pl. nem minden alapozás használható együtt mindegyik festékkel).

Ha nem tartja be ezeket a tanácsokat, az Ön által vásárolt termék élettartama lerövidül és esetleges jótállásra/garanciára sem tarthat igényt.

Az ajtókat és ablakokat kezelje kívül és belül az Ön által kiválasztott favédőszerezrel.

Szerszám

A szerelés megkezdése előtt készítse elő a következő szerszámot.

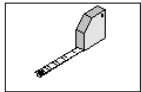

szalagmérték

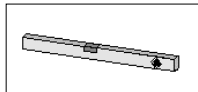

vízmérték



ceruza

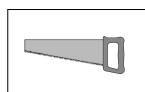

illesztőfűrész

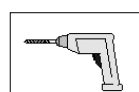

fúrógép



elektromos csavarhúzó

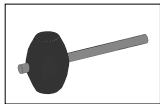

gumikalapács

aussen = kívül



Geachte klant!

- Lees deze handleiding vóór de montage helemaal om montagefouten of beschadigingen te vermijden.
- **BELANGRIJK!**
Controleer direct aan de hand van de paklijst of het product van weka volledig en onbeschadigd bij u is aangekomen.
- Vernietig de paklijst pas na afloop van de garantieperiode. Deze lijst is voor de controle op volledigheid van alle onderdelen en moet met de kassabon worden bewaard. Eventuele reclames kunnen met behulp van deze lijst probleemloos worden opgelost. De pos.-nummers van de paklijst komen niet overeen met de pos.-nummers van de volgende montagehandleiding.
- Wij adviseren de montage met twee personen uit te voeren.
- Om ongevallen te voorkomen, moet worden vermeden dat kinderen zich tijdens de montage in de directe nabijheid bevinden.
- Ontwikkelingen in de zin van technische vooruitgang behouden wij ons voor. Op deze wijze kunnen kleine afwijkingen in de afbeeldingen ontstaan.
- Verpakkingsmateriaal niet zomaar weggooien! Verpakking van papier, karton, golfkarton en kunststof moet in de betreffende verzamelcontainer worden gedeponereerd.

Advies

- Alle schroefverbindingen voorbereiden om beschadiging van de houten delen te voorkomen. Het volgende symbool maakt u in de handleiding nogmaals hierop opmerkzaam:



- Bescherm het hout tegen urenlang, direct zonlicht of vocht.
- Hout is een natuurproduct. Verschillende kleurschakeringen, knoesten en scheurvorming zijn normaal en hebben geen invloed op de stevigheid.
- De vloerbalken worden gericht volgens afbeelding 1 en daarna op de ondergrond bevestigd.
- Het montagemateriaal voor de verbinding vloerbalk/fundering is niet inbegrepen in de levering.

Houtbescherming

Het hout mag voor en tijdens de montage niet worden blootgesteld aan zonlicht of vocht. **Voor** het monteren **moet** u een geschikt houtbeschermingsmiddel aanbrengen op uw houten producten (ook op plaatsen die na het monteren niet meer toegankelijk zijn).

Hout dat onder druk is geïmpregneerd (kdi), heeft altijd een zeer hoge vochtigheid waardoor tijdens de opslag **vochtvlekken en oppervlakkige schimmels** ontstaan. Deze vernietigen het hout echter niet en ook de sterkte van het hout blijft behouden. Als het hout droog is, kunt u de schimmel met bijv. een borstel verwijderen en door weersinvloeden valt dit optische defect later niet meer op.

Het houtbeschermingsmiddel moet beschermen tegen blauwheid, paddenstoelen, rotting, schimmels en houtetende insecten etc. Minstens om de twee jaar **moet** u het hout opnieuw behandelen. Het kan raadzaam zijn het huis ook aan de binnenkant te behandelen met houtbeschermingsmiddel, maar **verplicht** is het alleen aan de buitenkant.

Informeer bij een speciaalzaak welk houtbeschermingsmiddel en welke buitenverf geschikt is en welke met elkaar compatibel zijn (niet elke grondverf is geschikt voor elke verflaag).

Neemt u deze aanwijzingen niet in acht, dan vermindert de levensduur van uw product en kunnen wij geen garantie verlenen.

Behandel deuren en raamkozijnen aan de binnen- en buitenkant met een door u gekozen houtbeschermingsmiddel.

Gereedschap

Het volgende gereedschap moet u vóór het begin van de montage gereed hebben liggen:

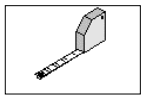

meetlint

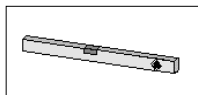

waterpas



potlood

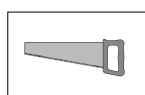

kapzaag

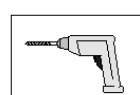

boormachine

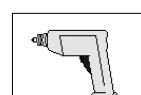

fittingschroevendraaier

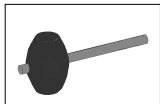

Rubberhamer

außen = buiten



Štovani kupci

- Prije postavljanja pročitajte kompletno ovo uputstvo, kako bi spriječili greške ili oštećenja prilikom montaže.
- **VAŽNO !**
Molimo provjerite smjesta na osnovu popisa dijelova da li je proizvod stigao do Vas kompletan i neoštećen.
- Molimo da bacite popis pakovanja tek nakon što istekne garancija. Taj popis služi kao kontrola kompletnosti pojedinih dijelova i treba ga sačuvati zajeno s potvrdom o kupnji. Eventualne reklamacije se pomoću tog popisa mogu bez problema riješiti. Brojevi pozicija popisa pakovanja ne odgovaraju brojevima pozicija narednih uputstava za montažu.
- Preporučujemo da montažu provedete s 2 osobe.
- Da bi spriječili nesreće nemojte dozvoliti da se za vrijeme montaže u neposrednoj blizini nalaze djeca.
- Dozvoljavamo si pravo na daljnji razvoj u smislu tehničkog napretka. Tako može doći do neznatnih odstupanja od slikovitih prikaza.
- Nemojte jednostavno baciti ambalažu! Ambalažu od papira, kartona i valovitog kartona, kao i dijelove od plastične mase treba staviti u odgovarajuće kontejnere za sakupljanje.

Preporuke

- Molimo da sve vijčane spojeve prethodno izbušite kako biste spriječili oštećenja na drvenim dijelovima! Slijedeći znak Vas još jednom tokom uputstava na to upozorava:



- Zaštite drvo od direktnog višesatnog djelovanja sunca i od vlage.
- Drvo je proizvod prirode. Razna obojenja, čvorovi i stvaranje pukotina su normalni i ne utiču na statiku.
- Podne grede se poravnavaju prema prikazu 1 i nakon toga pričvrste na podlozi.
- Materijal za pričvršćenje podnih greda / temelja nije sadržan u obimu isporuke.

Zaštita drva

Drvo se prije i tijekom montaže ne smije izlagati sunčevoj svjetlosti i vlazi. **Prije** sastavljanja svoj drveni proizvod **morate** zaštititi prikladnim proizvodom za zaštitu drva (ovo naročito vrijedi za one dijelove koji nakon montaže neće biti dostupni).

Vrtno drvo impregnirano tlačnim postupkom u vakuum-kotlu koje nakon proizvodnje uslijed proizvodnog procesa sadrži veliku količinu vlage, tijekom skladištenja pokazuje sklonost stvaranju **pljesni te površinskih mrlja od pljesni**. To ne utječe na kvalitetu drveta niti na njegovu čvrstoću. Nakon sušenja plijesan se može odstraniti npr. pomoću četke, a taj će optički nedostatak s vremenom nestati pod utjecajem vremenskih prilika.

Sredstvo za zaštitu mora pružati dobru zaštitu od gljivica, truljenja, plijesni, insekata koji uništavaju drvo i ostalog. Zaštitni premaz **potrebno je** nanositi najmanje svake druge (2) godine. Primjena sredstva za zaštitu preporuča se i u unutrašnjosti kućice, no svakako je **obavezna** samo izvana.

Informirajte se u specijaliziranim trgovinama o tome koja su sredstva za zaštitu drva prikladna i podesna za kombinacije sa završnim premazima (nije svaki temeljni premaz preporučljiv za kombinacije sa završnim premazima).

Nepridržavanjem ovih uputa skraćuje se vijek trajanja proizvoda i poništava pravo na eventualne jamstvene zahtjeve.

Vrata i prozore izvana i iznutra redovito tretirajte odabranim zaštitnim premazima.

Alat

Slijedeći alat bi trebali pripremiti prije početka montaže:

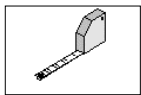

mjerna traka

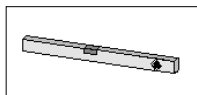

Libela



olovka

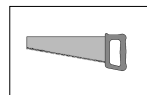

fina pila

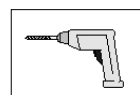

bušilica

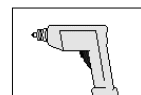

elektro-odvijač

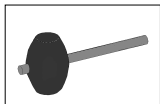

Gumeni čekić

außen = izvana

Spoštovani kupec!

- Preden začnete z gradnjo, natančno preberite to navodilo, da se boste tako lahko izognili napakam pri montaži ali poškodbam.
- **POZOR!**
S pomočjo ovojnega lista takoj preverite, če se prejeli weka izdelek nepoškodovan in v celoti.
- Ovojni list uničite šele po poteku garancijske dobe. Ta list vam bo služil za kontrolo popolnosti posameznih delov in hraniti ga morate skupaj z računom. Morebitne napake se lahko s pomočjo tega lista brez problemov odpravijo. Pozicijske številke ovojnega lista se ne ujemajo s pozicijskimi številkami naslednjega navodila za montažo.
- Priporočamo vam, da montažo izvedete z dvema osebama.
- Da bi preprečili morebitne nesreče, se otroci v času montaže naj ne nahajajo v neposredni bližini.
- V smislu tehničnega napredka si pridružujemo pravico do nadaljnjega razvoja. Tako lahko v prikazih pride do majhnih odstopanj.
- Ovojnega materiala ne odvrzite kar tako! Papirnato embalažo, embalažo iz lepenke in valovite lepenke, kakor tudi embalažne dele iz plastike odvrzite v ustrezne zbiralne posode.

Priporočilo

- Da bi se izognili poškodbam na lesenih delih, navrtajte navojne spoje! Sledeči znak vas med navodilom na to opozori še enkrat:



- Les zaščitite pred daljšimi, direktnim vplivi sonca ali vlage.
- Les je naravni izdelek. Različna obarvanja, veje in nastajanje razpok so normalni pojavi in nimajo vpliva na statiko.
- Talne tramove je potrebno izravnati ustrezno sliki 1 in nato pritrditi na podlago.
- Material za pritrjevanje za povezavo talni tramovi / temelj niso zajeti v obsegu dobave.

Zaščita lesa

Les med montažo ne sme biti izpostavljen soncu ali vlagi. **Pred** izgradnjo **je treba** izdelek iz lesa premazati z ustreznim zaščitnim sredstvom (tudi na delih, ki po montaži niso več dostopna).

Pri globinsko impregniranem (kdi) lesu za vrtove, ki po proizvodnji zaradi postopka vsebuje zelo visoko stopnjo vlažnosti, med skladiščenjem zelo pogosto nastanejo **madeži plesni, les pa na površini prične plesniti**. Vendar pa to ne poškoduje lesa niti ne vpliva na njegovo trdnost. Po sušenja lesa, lahko plesen npr. odstranite s ščetko, s staranjem pa ta optična napaka ni več vidna.

Zaščitno sredstvo za les mora zagotavljati odlično zaščito pred plavilom, glivicam, gnilobi, plesni in lesnim insektom ipd. Izdelek **je treba** s sredstvom premazati najkasneje vsaki dve leti. Tudi v notranjosti bivalnih prostorov je zaščita za les priporočljiva, vendar je kljub temu **nujna** samo na zunanji strani.

V specializirani trgovini se pozanimajte, katera zaščitna sredstva za les in zunanji premazi so primerni za uporabo in so med seboj skladna (za vse premaze niso primerni vsi temeljni premazi). Če ne boste upoštevali teh opozoril, se bo skrajšala življenjska doba vašega izdelka in izgubili boste pravico do garancije/jamstva.

Vrata in okna z zaščitnimi sredstvi za les po lastni izbiri vzdržujte z notranje in zunanje strani.

Orodje

Pred začetkom montaže si pripravite sledeče orodje:

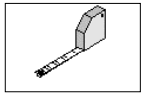

šiviljska mera

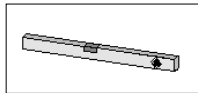

Vodna tehcnica



Svinčnik

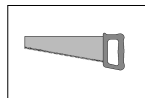

fina žaga

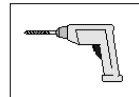

vrtalni stroj



električni vijaknik

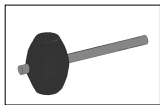



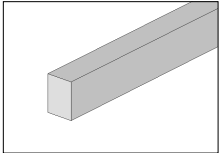
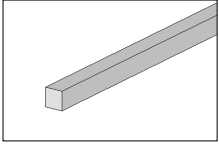
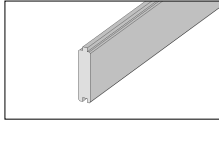

Gumijasto kladivo

außen = zunaj

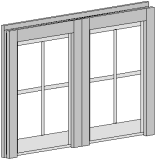
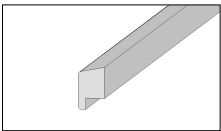
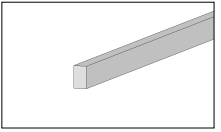
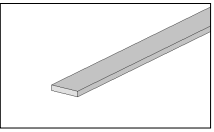
D Stückliste					
GB	Parts list	E	Lista de piezas	NL	onderdelenlijst
F	liste des pièces	P	Lista de peças	HR	popis dijelova
I	lista pezzi	H	darabjegyzék	SLO	lista kosov

Pos	Bild	Land	Benennung	Abmessung	Stück			
					651.3838.02.00	651.4343.02.00	651.3838.04.00	651.4343.04.00
①		D	Bodenbalken	50 / 70 / 2850 50 / 70 / 3320	1	-	1	-
		GB	Floor beam					
		F	solive					
		I	traversa del pavimento					
		E	Viguetas del piso					
		P	Barrote de soalho					
		H	talpgerenda					
		NL	vloerbalk					
		HR	podna greda					
		SLO	talni tram					
②		D	Hobelleiste	28 / 28 / 2150	2	2	2	2
		GB	Plane batten					
		F	latte rabotée					
		I	listello da falegname					
		E	Listón de cepillo					
		P	Ripa aplainada					
		H	gyalult lécs					
		NL	geschaafde lat					
		HR	letvica za blanjanje					
		SLO	skobelna letev					
③		D	Wandbohle	28 / 121 / 2850 28 / 121 / 3320	18	-	18	-
		GB	Wall board					
		F	madrier de paroi					
		I	tavola da parete					
		E	Tablón de pared					
		P	Prancha de parede					
		H	faldeszka					
		NL	wandplank					
		HR	zidna daska					
		SLO	stenska deska					

Pos	Bild	Land	Benennung	Abmessung	Stück			
					651.3838.02.00	651.4343.02.00	651.3838.04.00	651.4343.04.00
④		D	Doppelfenster	1385 x 795	-	-	1	1
		GB	Double window					
		F	Double fenêtre					
		I	Doppia finestra					
		E	Ventana doble					
		P	Janela dupla					
		H	kettős ablak					
		NL	dubbel raam					
		HR	dupli prozor					
		SLO	dvojne okno					
		⑤						
GB	Ceiling batten							
F	latte de recouvrement							
I	listello di copertura							
E	Listo tapajuntas							
P	Cobrejunta							
H	takaróléc							
NL	deklijst							
HR	stropna letvica							
SLO	stropna letev							
⑥				D	Deckleiste, innen	15 / 25 / 1400	-	-
		GB	Ceiling batten					
		F	latte de recouvrement					
		I	listello di copertura					
		E	Listo tapajuntas					
		P	Cobrejunta					
		H	takaróléc, belül					
		NL	deklijst, binnen					
		HR	stropna letvica, unutarnja					
		SLO	stropna letev, znotraj					
		⑦		D	Deckleiste			
GB	Ceiling batten							
F	latte de recouvrement							
I	listello di copertura							
E	Listo tapajuntas							
P	Cobrejunta							
H	takaróléc							
NL	deklijst							
HR	stropna letvica							
SLO	stropna letev							

Pos	Bild	Land	Benennung	Abmessung	Stück			
					651.3838.02.00	651.4343.02.00	651.3838.04.00	651.4343.04.00
8		D	Schraube	4,0 x 60	10	10	10	10
		GB	Screw					
		F	vis					
		I	vite					
		E	Tornillo					
		P	Parafuso					
		H	csavar					
		NL	schroef					
		HR	vijak					
		SLO	vijak					
9		D	Schraube	4,0 x 40	80	80	80	80
		GB	Screw					
		F	vis					
		I	vite					
		E	Tornillo					
		P	Parafuso					
		H	csavar					
		NL	schroef					
		HR	vijak					
		SLO	vijak					
10		D	Schraube	3,5 x 35	16	16	16	16
		GB	Screw					
		F	vis					
		I	vite					
		E	Tornillo					
		P	Parafuso					
		H	csavar					
		NL	schroef					
		HR	vijak					
		SLO	vijak					
11		D	Fenstergriff				2	2
		GB	Window handle					
		F	poignée de fenêtre					
		I	maniglia della finestra					
		E	Manija de la ventana					
		P	Manipulo da janela					
		H	ablakkilincs					
		NL	raamgreep					
		HR	drška prozora					
		SLO	okenska kljuka					

D	Übersicht		
GB	Overview	H	áttekintés
F	vue d'ensemble	NL	overzicht
I	panoramica	HR	pregled
E	Vista general	SLO	pregled
P	Panoràmica		

651.3838.02.00 / 651.4343.02.00

651.3838.04.00 / 651.4343.04.00

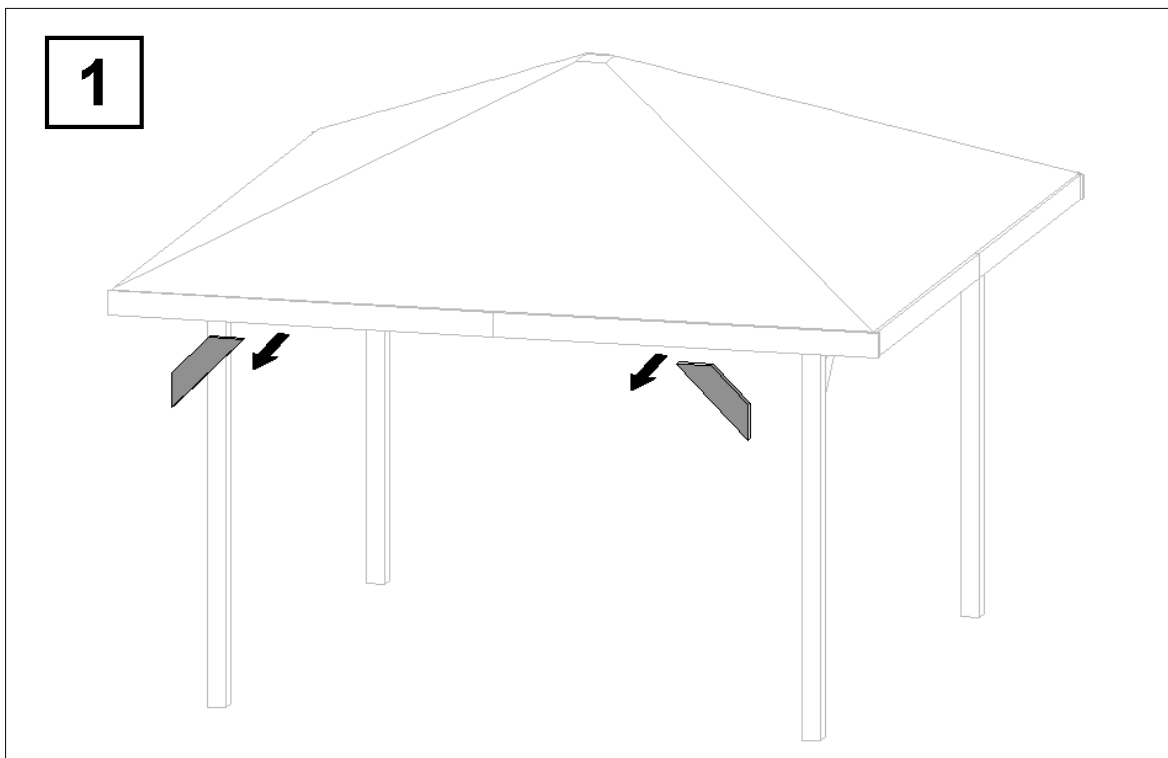
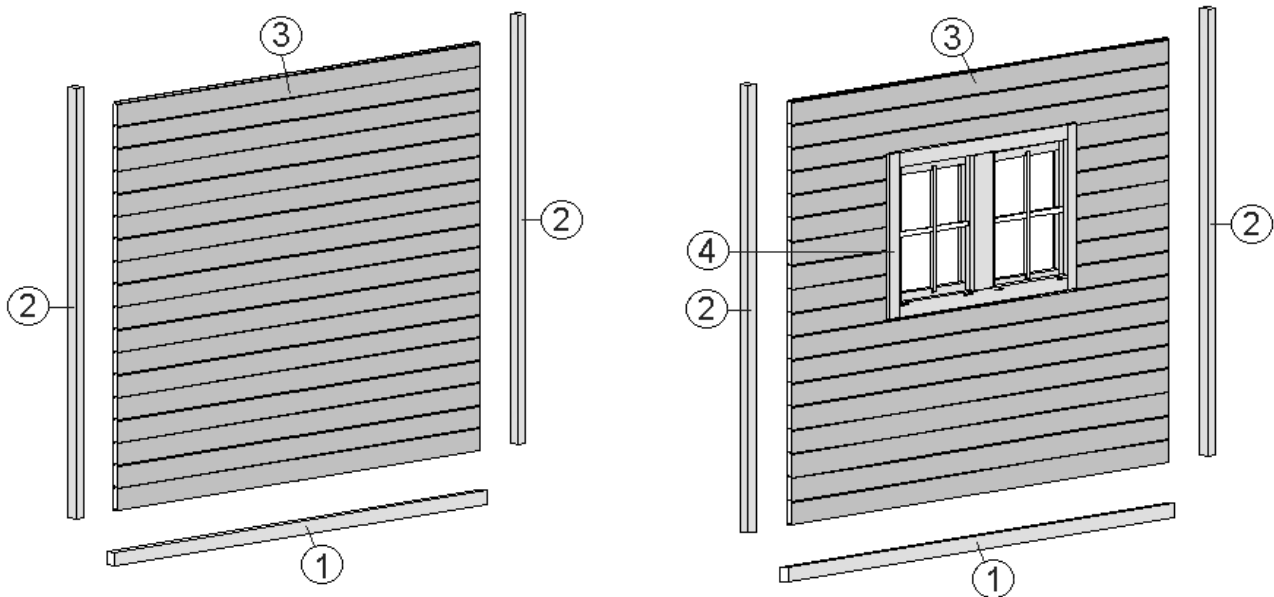

D	Hobelleiste	
GB	Plane batten	H gyalult lécs
F	latte rabotée	NL geschaafde lat
I	listello da falegname	HR letvica za blanjanje
E	Listón de cepillo	SLO skobelna letev
P	Ripa aplainada	

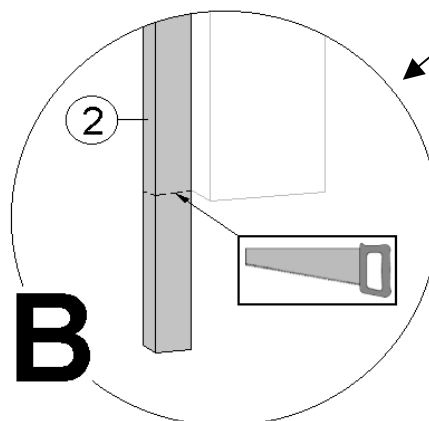
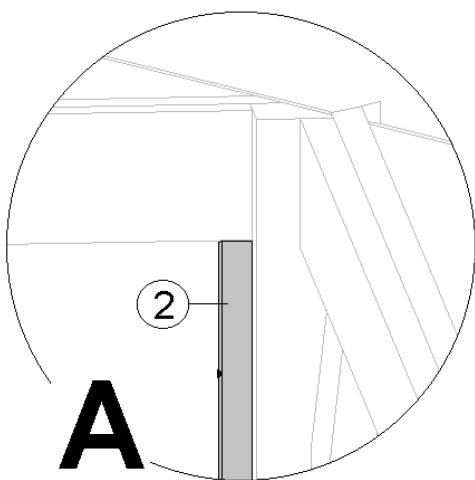
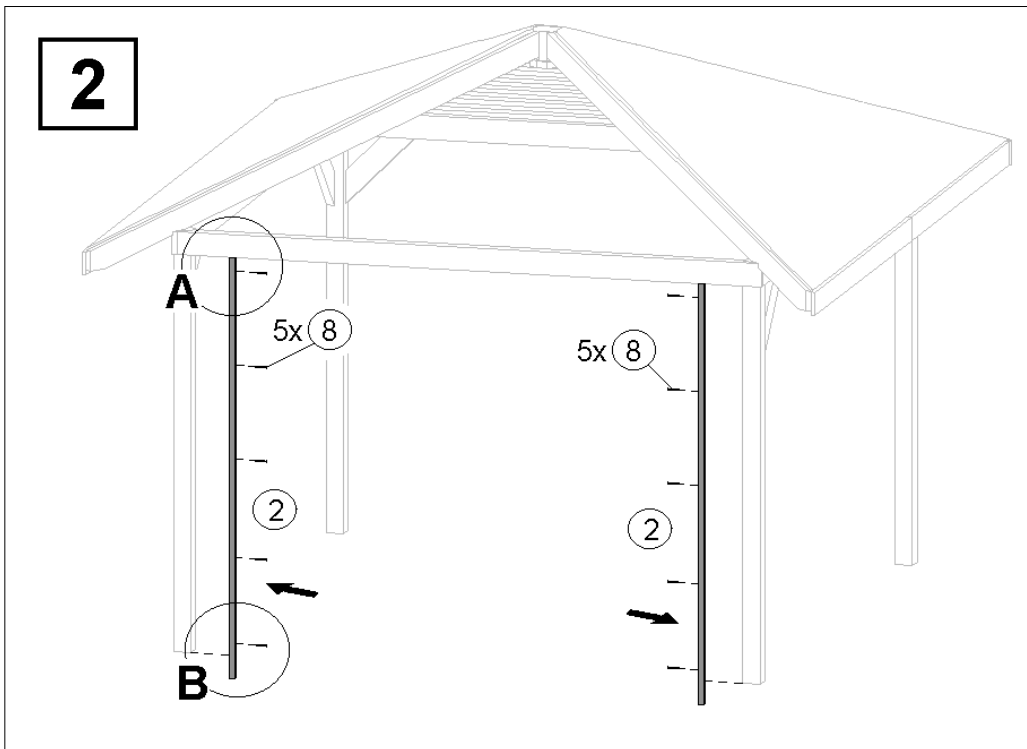
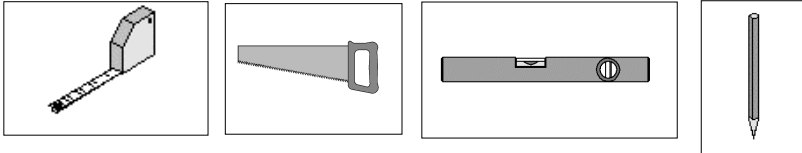

D	innen
GB	inside
F	intérieur
I	interno
E	interior
P	interior
H	belül
NL	binnen
HR	unutra
SLO	znotraj

D	Bodenbalken		
GB	Floor beam	H	talpgerenda
F	solive	NL	vloerbalk
I	traversa del pavimento	HR	podna greda
E	Viguetas del piso	SLO	talni tram
P	Barrote de soalho		

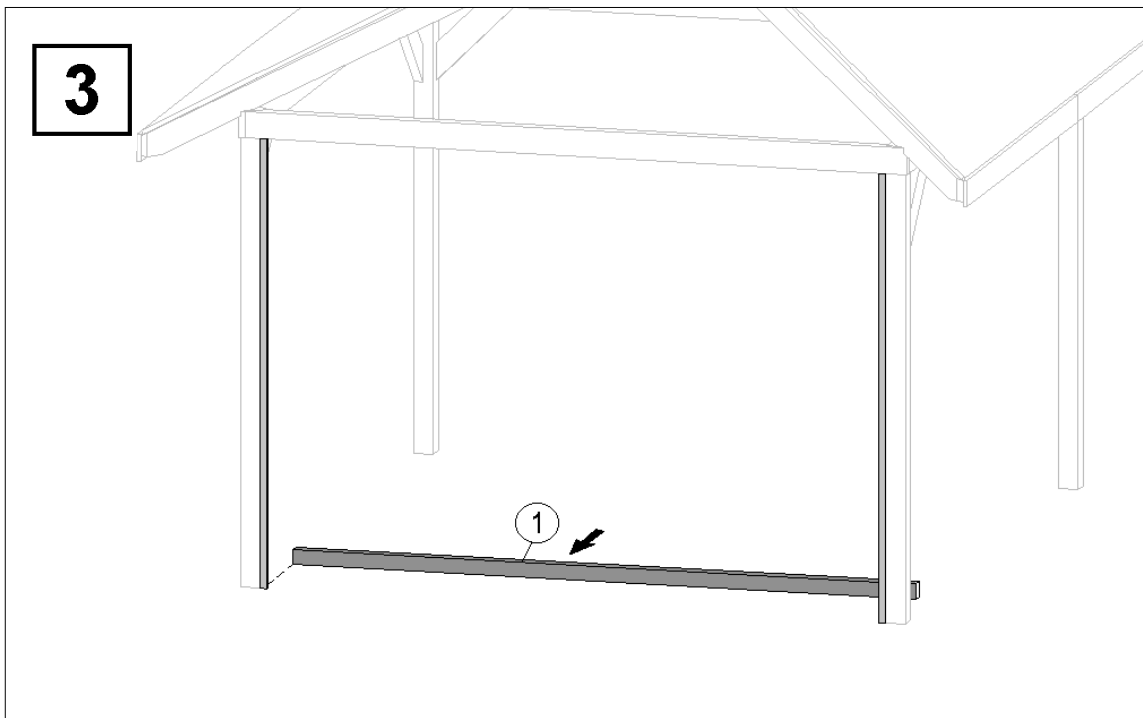
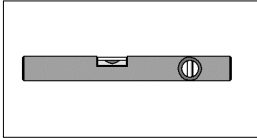

D	Wandbohle		
GB	Wall board	H	faldeszka
F	madrier de paroi	NL	wandplank
I	tavola da parete	HR	zidna daska
E	Tablón de pared	SLO	stenska deska
P	Prancha de parede		

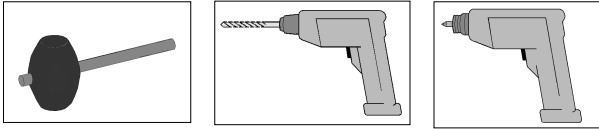

651.3838.02.00 / 651.4343.02.00

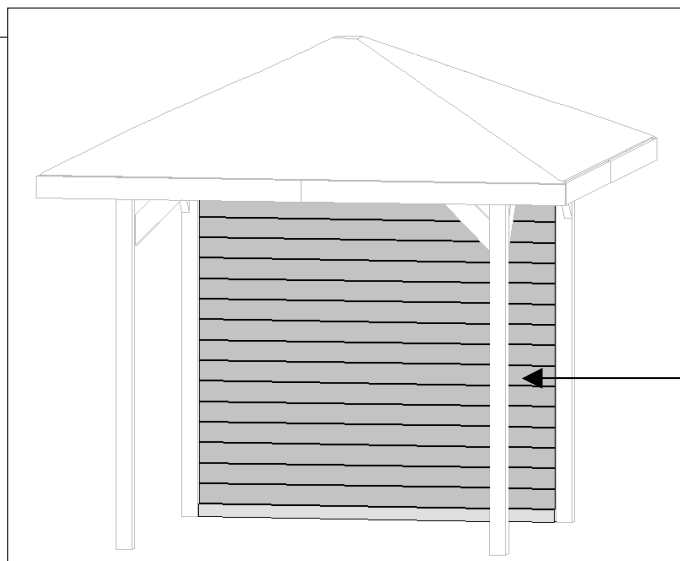
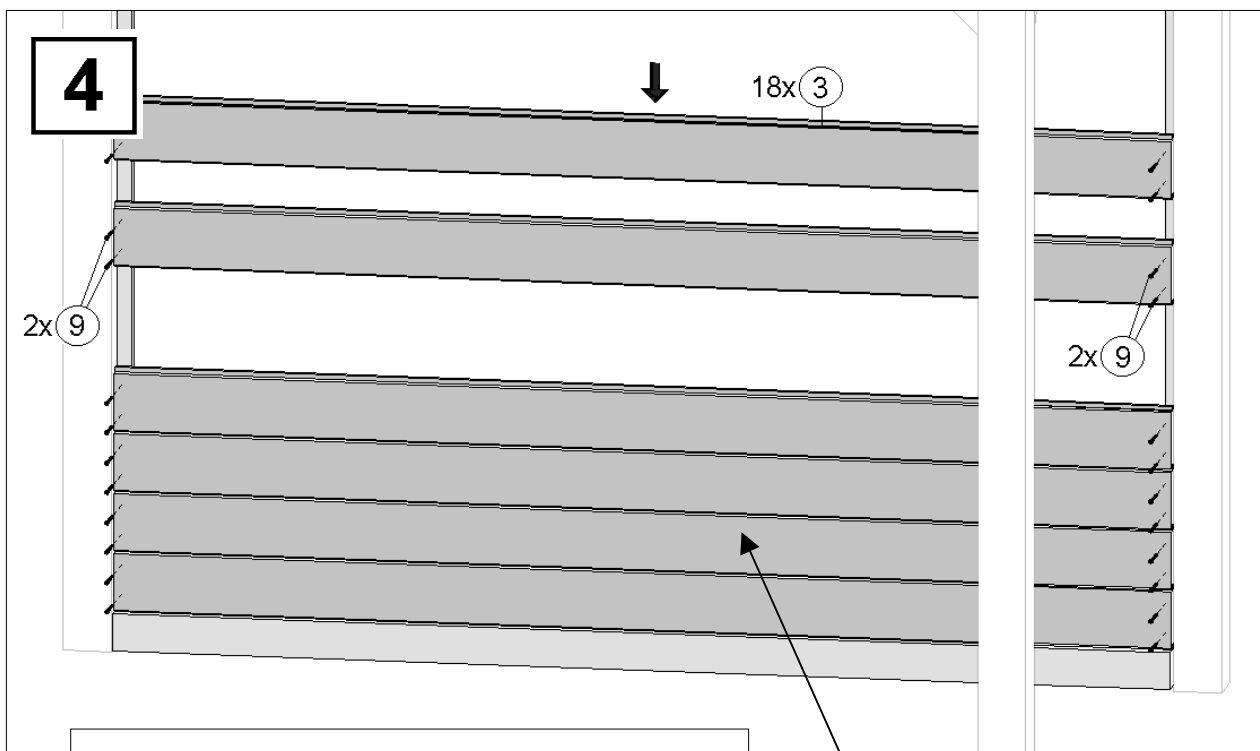

D	innen
GB	inside
F	intérieur
I	interno
E	interior
P	interior
H	belül
NL	binnen
HR	unutra
SLO	znotraj

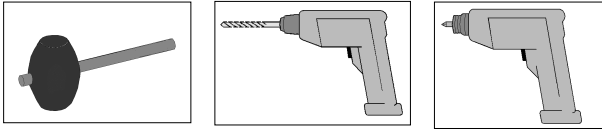

651.3838.04.00 / 651.4343.04.00

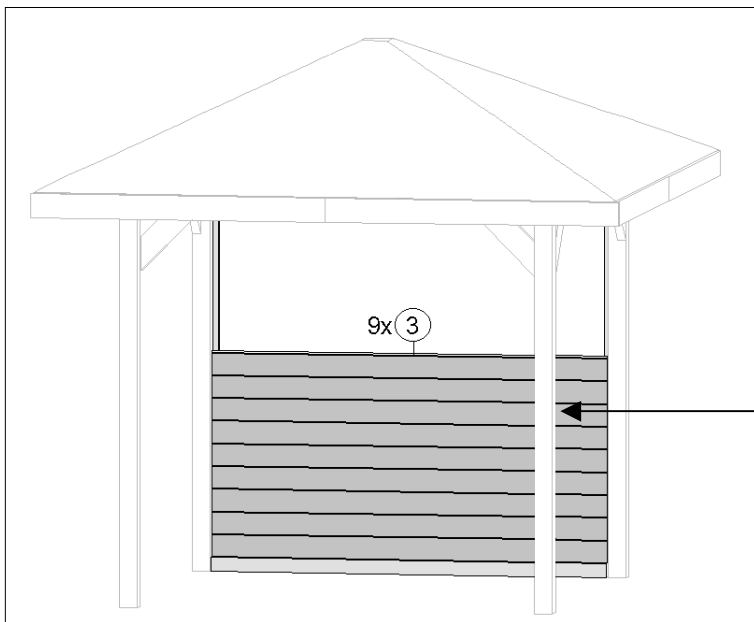
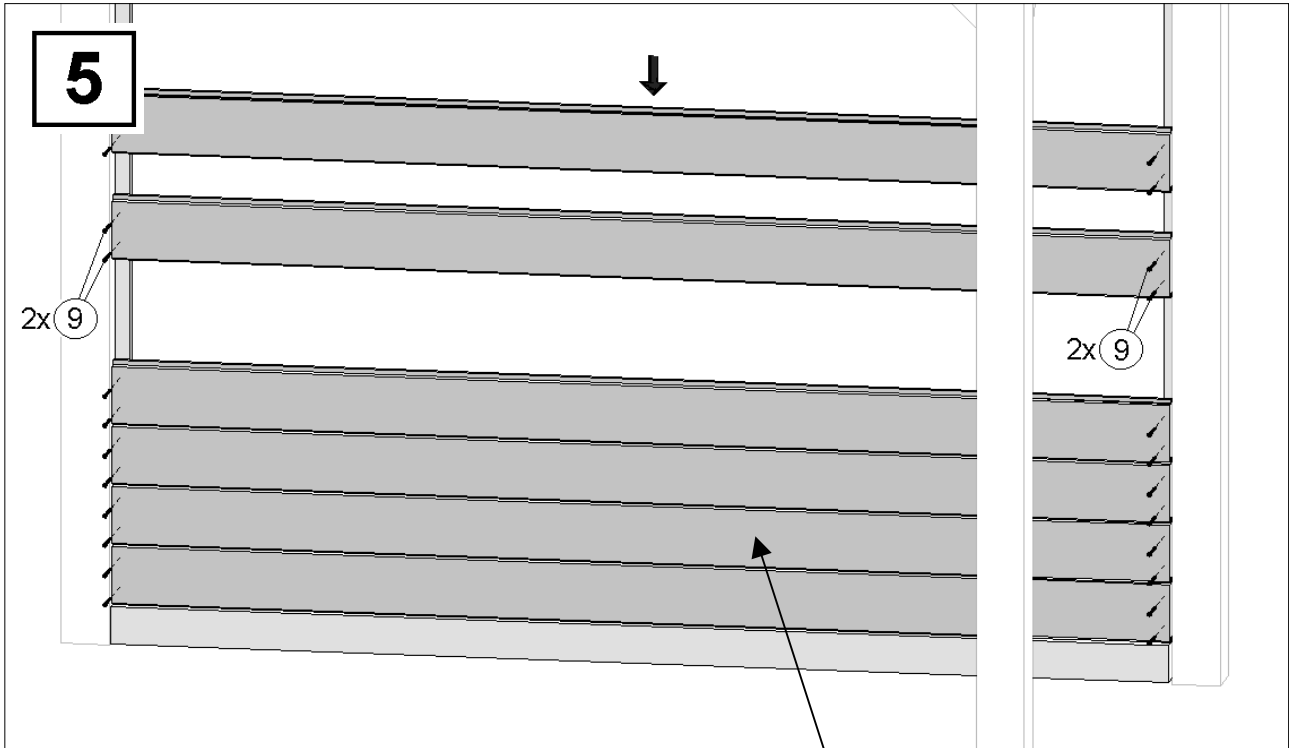

D	innen
GB	inside
F	intérieur
I	interno
E	interior
P	interior
H	belül
NL	binnen
HR	unutra
SLO	znotraj

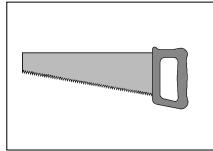
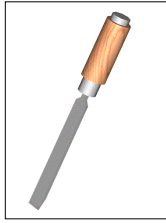
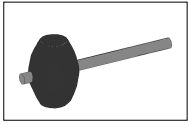

651.3838.04.00 / 651.4343.04.00

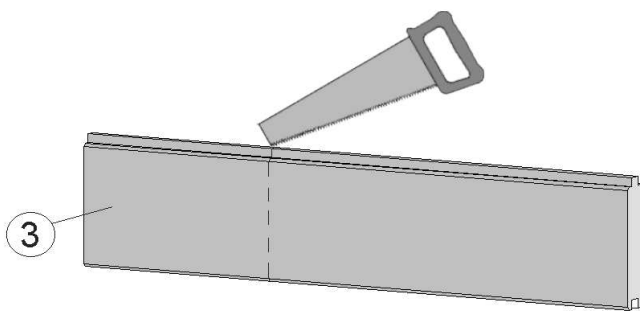
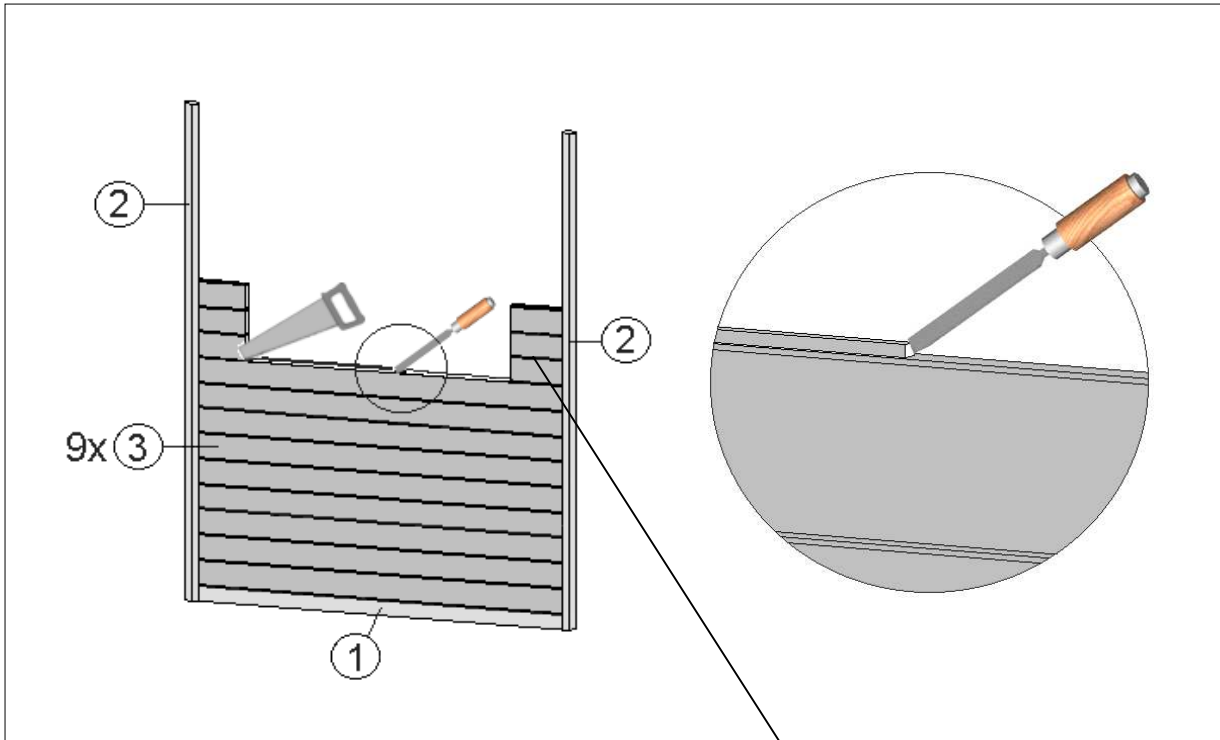

→ **14x**

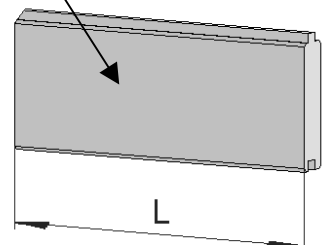

651.3838.04.00: L = 750 mm

651.4343.04.00: L = 985 mm

D	Deckleiste,		
GB	Ceiling batten	H	takaróléc
F	latte de recouvrement	NL	deklijst
I	listello di copertura	HR	stropna letvica
E	Listo tapajuntas	SLO	stropna letev
P	Cobrejunta		

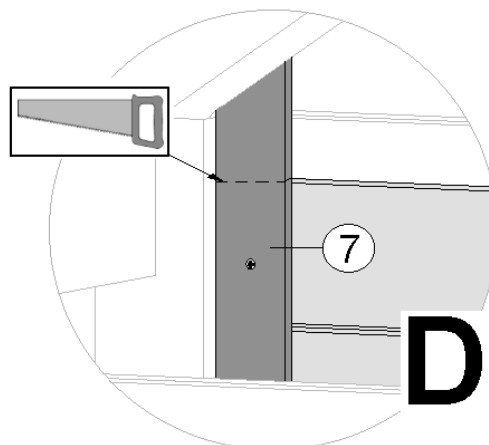
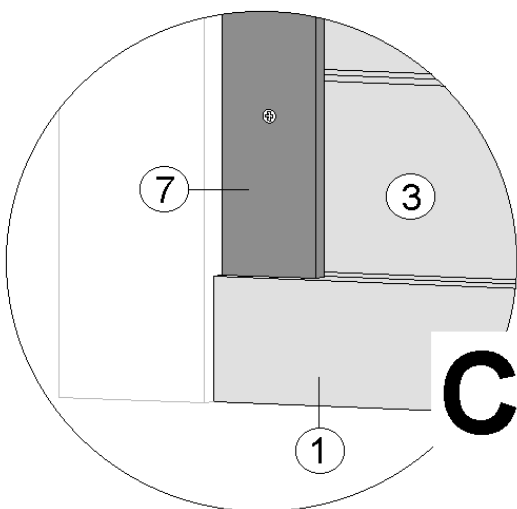
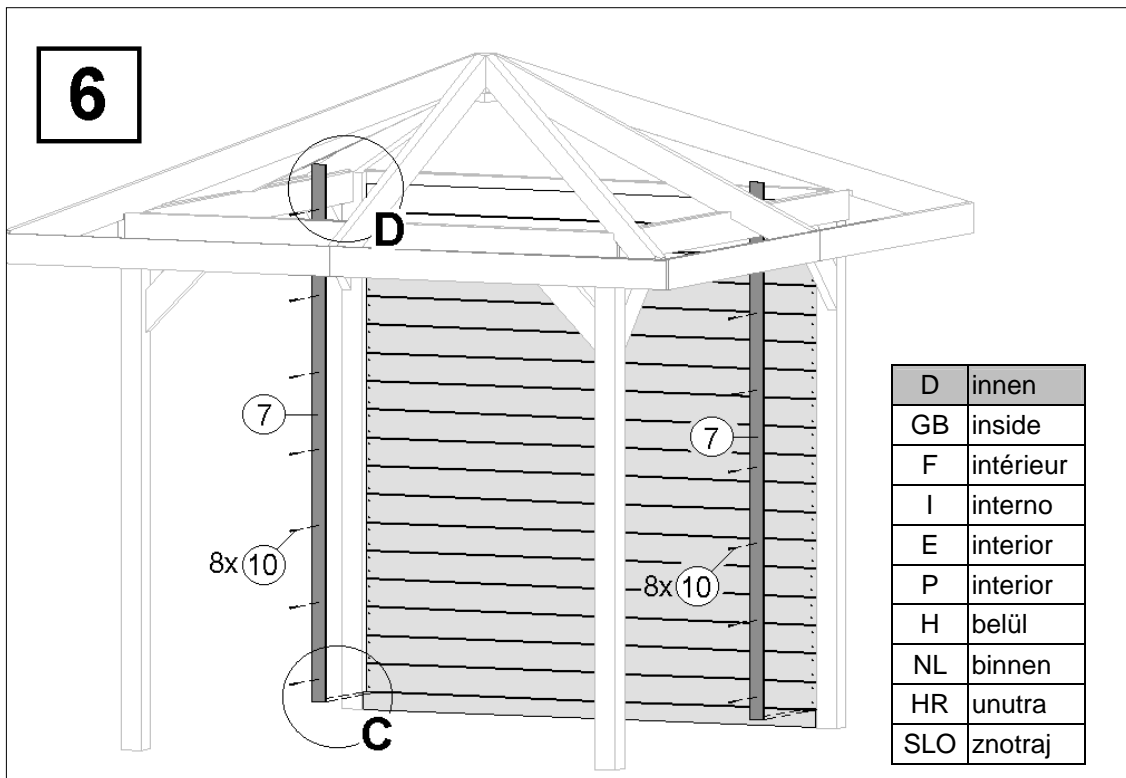
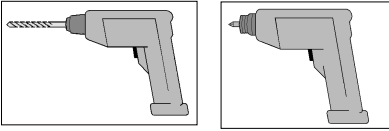

D	Fenster		
GB	Window	H	ablak
F	fenêtre	NL	raam
I	finestra	HR	prozor
E	ventana	SLO	okno
P	Janela		

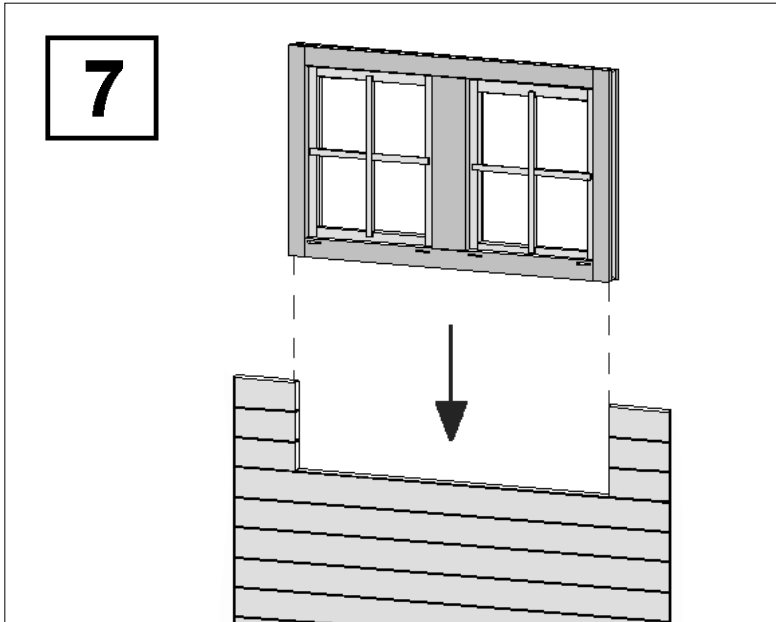

D	Deckleiste,		
GB	Ceiling batten	H	takaróléc
F	latte de recouvrement	NL	deklijst
I	listello di copertura	HR	stropna letvica
E	Listo tapajuntas	SLO	stropna letev
P	Cobrejunta		

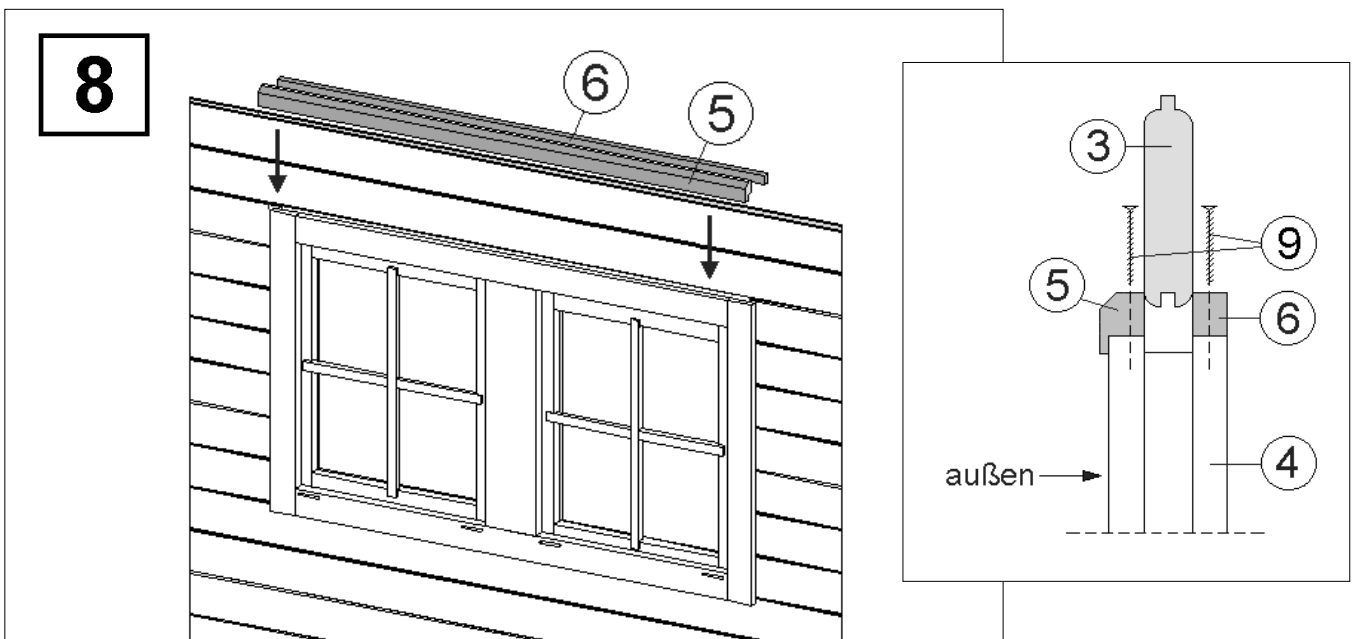

MA Art.-Nr.: 800.0286.05.34