









2x	6x	4x	2x	2x	1x
					
6	5	4	3	2	1

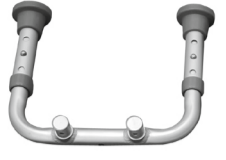

Asteris
SICHERHEIT & KOMFORT IM BAD

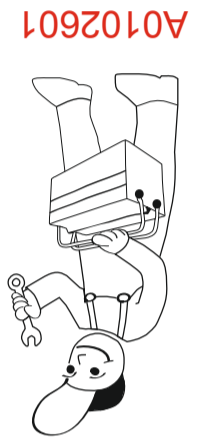
RIDDER GmbH
Ridder Straße 1, D-56379 Singhofen
Tel.: +49 (2604) 9541-0, Fax +49 (2604) 9541-50
Mail: info@ridder-online.de, www.ridder-online.de

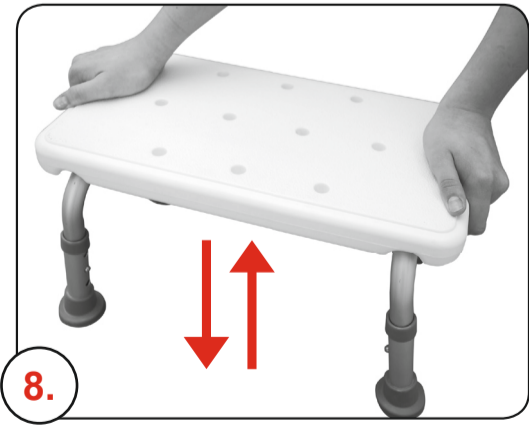
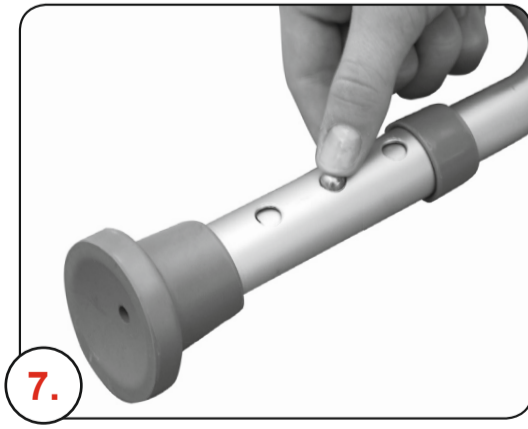
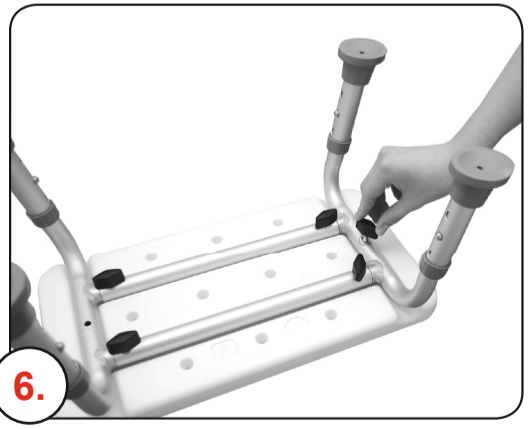
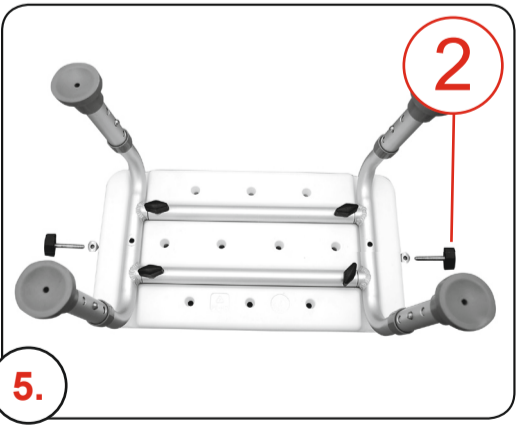
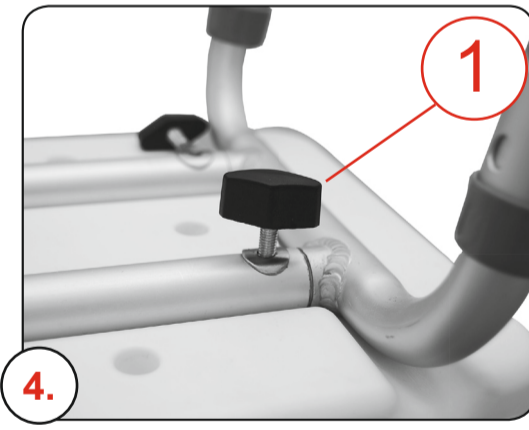
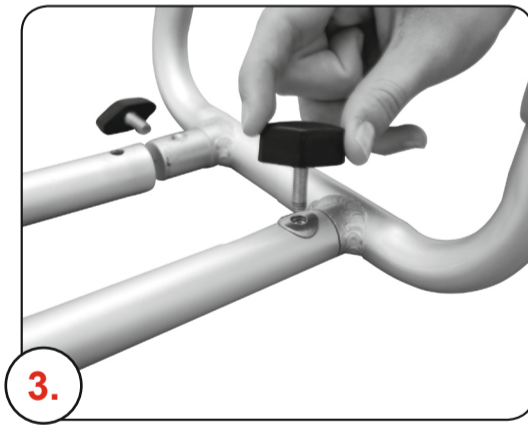
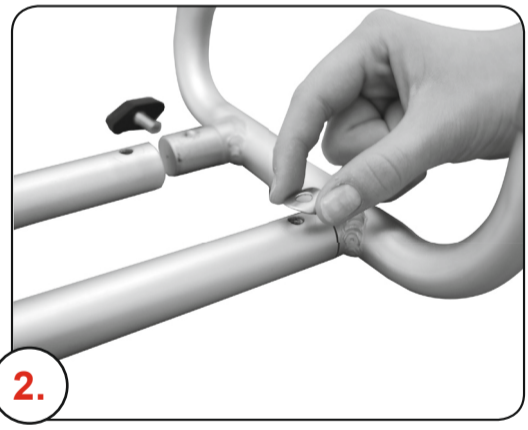
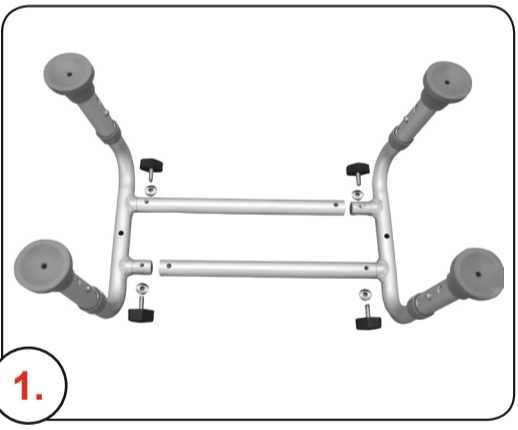

BG Важни указания!

Преди всяка употреба непременно да се провери правилната позиция на елементите при регулиране на височината. Крачетата да стъпят на четирите си опорни точки. Изпитана безопасност до 150 кг.

Указания за почистване и поддръжка:

1. Употребявайте само почистващи препарати, продавани в търговската мрежа.
2. Да не се употребяват абразивни, агресивни препарати или средства, съдържащи разтворителни вещества.

CZ Důležité poukazy!

Před každým použitím se přesvědčte, že je nástavec na zvýšení rovnoměrne upevněn k míse. Opěrné nožky musejí dobře přiléhat k míse ve všech 4 upevňovacích bodech. Bezpečnost testována až do 150 kg.

Poukazy na čištění a ošetřování:

1. Pro ošetřování používejte výlučně běžné čisticí prostředky určené pro tento výrobek.
2. Nepoužívejte žádné drhnuocí, agresivní nebo rozpouštědlo obsahující čisticí prostředky.

D Wichtige Hinweise!

Vor jedem Gebrauch unbedingt die gleichmäßige Positionierung der Höhenverstellung überprüfen. Die Füße müssen an allen 4 Auflagepunkten aufliegen. Geprüfte Sicherheit bis 150 kg.

Reinigungs- u. Pflegehinweise:

1. Verwenden Sie zur Pflege ausschließlich handelsübliche produktgerechte Reinigungsmittel.
2. Keine scheuernden, aggressiven oder Lösungsmittelhaltigen Reinigungsmittel verwenden.

DK Vigtige oplysninger!

Inden hver anvendelse er det vigtigt at kontrollere, at højdejusteringen sidder lige. Fødderne skal stå på alle 4 støttepunkter. Kontrolleret sikkerhed op til 150 kg.

Rengørings- og vedligeholdelsesoplysninger:

1. Der må udelukkende anvendes almindelige rengøringsmidler, der passer til produktet.
2. Anvend ikke skuremidler, aggressive rengøringsmidler eller sådanne, der indeholder opløsningsmidler.

E Instrucciones importantes!

Antes de cada uso es necesario comprobar la posición equilibrada en la posición elevada ajustada. Las patas deben estar apoyadas en 4 puntos. Seguridad probada es de hasta 150 Kg.

Instrucciones de limpieza y cuidados:

1. Utilize para el cuidado los productos adecuados utilizados normalmente para la limpieza
2. No utilizar productos abrasivos, productos agresivos u otros limpiadores con solventes

F Remarques importantes!

Avant tout usage, il est nécessaire de vérifier le positionnement symétrique du réhaussement. Les pieds doivent reposer sur les 4 points d'appui. Sécurité éprouvée jusqu'à 150 kg.

Indications Nettoyage et Entretien:

1. Pour l'entretien, n'employez que des détergents standards appropriés au produit.
2. N'employez pas de produits d'entretien, agressif, décapant ou contenant du dissolvant.

FIN Tärkeitä huomautuksia!

Tarkista korkeussäädön tasaisuus ehdottomasti ennen jokaista käyttöä. Jalkojen on kosketettava alustaan jokaisessa neljässä kohdassa. Tarkastettu turvallisuus 150 kg:aan saakka.

Puhdistus- ja hoito-ohjeet

1. Käytä hoitoon ainoastaan tavallisia tuoteeseen sopivia puhdistusaineita.
2. Älä käytä hankaavia, voimakkaita tai liuotinpitoisia puhdistusaineita.

GB N.B.!

Every time before using, check the even positioning of the height adjustment. The feet must be resting on all 4 supporting points. Safety tested up to 150 kg.

Notes on cleaning and care:

1. When cleaning use only standard product specific cleansers.
2. Don't use any abrasive, scouring or solvent based methods of cleaning.

GR Σημαντικές υποδείξεις!

Πριν από κάθε χρήση ελέγξτε οποσδήποτε την ομοιόμορφη τοποθέτηση του συστήματος ρυθμίσεως του ύψους. Τα πόδια πρέπει να στηρίζονται και στα 4 σημεία στήριξης. Αποδεδειγμένη ασφάλεια κατόπιν δοκιμής έως 150 κιλά.

Οδηγίες καθαρισμού και περιποίησης:

1. Χρησιμοποιήστε για την περιποίηση αποκλειστικά προϊόντα καθαρισμού, τα οποία διατίθενται στο εμπόριο.
2. Μην χρησιμοποιείτε επιθετικά υλικά καθαρισμού ή υλικά καθαρισμού, τα οποία περιέχουν διαλυτικές ουσίες.

H Fontos felhívás!

Minden használat előtt ellenőrizze, hogy a magasság egyenletesen be van-e állítva. A lábak mind a 4 ponton fel kell hogy fekdűjenek. Hitelesített 150 kg-ig.

Tisztítási- és ápolási javaslat:

1. Kizárólag forgalomban lévő háztartási tisztítószert alkalmazzon.
2. Ne használjon maró hatású, agresszív valamint oldóanyagot tartalmazó tisztítószert.

HR Važne upute !

Prije svake uporabe bezuvjetno provjerite da li je podešavanje za visinu usklađeno s njegovom pozicijom. Noge moraju ležati na sva četiri ležajna položaja. Provjerena sigurnost do 150 kg.

Upute za čišćenje i održavanje:

1. Kao sredstva za čišćenje upotrebjavajte isključivo samo produkte iz trgovine.
2. Ne upotrebjavajte ribajuća i agresivna sredstva ili sredstva koja sadrže otopine.

I Indicazioni importanti !!

Assicurarsi immancabilmente prima dell'uso della regolazione dell'altezza. I piedini devono essere tutti e 4 alloggiati correttamente nei loro punti di appoggio. Sicurezza collaudata per un valore fino a 150 kg.

Pulizia e cura:

1. Usate solamente detersivi, prodotti commerciali di uso comune.
2. Non usate detersivi aggressivi, abrasivi o contenenti solventi.

N Viktige merknader!

Før hver gangs bruk må lik posisjonering av høydejusteringen kontrolleres. Føttene må ligge på alle fire anleggspunktene. Testet sikkerhet inntil 150 kg.

Rengjørings- og pleieanvisninger:

1. Bruk kun vanlige rengjøringsmidler til rengjøringen som er beregnet på produktet.
2. Bruk ikke skurende, aggressive eller løsemiddelholdige rengjøringsmidler.

NL Belangrijke aanwijzingen!

Telkens vóór gebruik onvoorwaardelijk de gelijkmatige positionering van de hoogteverstelling controleren. De poten moeten op al de 4 draagpunten liggen. Geteste veiligheid tot 150 kg.

Reinigings- en onderhoudsinstructies:

1. Gebruik voor het onderhoud uitsluitend normaal in de handel verkrijgbare, voor het product gerechte reinigingsmiddelen.
2. Geen schurende, agressieve of oplosmiddelhoudende reinigingsmiddelen gebruiken.

PL Ważne wskazówki!

Przed każdym użyciem koniecznie sprawdzić równomierne ustawienie regulacji wysokości. Nóżki muszą dotykać wszystkich 4 punktów podłoża. Sprawzone dopuszczalne obciążenie do 150 kg.

Wskazówki dotyczące czyszczenia i pielęgnacji:

1. Do pielęgnacji używać tylko i wyłącznie dostępnych w handlu i przeznaczonych dla tego typu produktu środków czystości.
2. Nie używać żadnych środków ścierających, działających agresywnie lub też zawierających rozpuszczalnik.

RO Indicații importante!

Înainte oricărei utilizări, verificați în orice caz ca dispozitivul de reglare al înălțimii să aibe o poziție uniformă. Picioarele trebuie să atingă podeaua cu toate cele 4 puncte de contact. Siguranță verificată până la 150 de kg

Indicații privind curățirea și întreținerea:

1. Pentru întreținere, folosiți doar detergenți din comerț, adecvați produsului.
2. Nu folosiți detergenți abrazivi, agresivi sau care conțin solvenți.

RUS Важные указания!

Перед каждым использованием необходимо проверять равномерную регулировку по высоте. Все 4 ножки должны опираться на поверхность. Безопасное использование гарантировано до 150 кг.

Указания по чистке и уходу:

1. Для ухода используйте только стандартные, подходящие для этого изделия моющие средства.
2. Не используйте чистящие, агрессивные или содержащие растворитель моющие средства.

S Viktiga hänvisningar!

Kontrollera att höjjusteringen är inställd på en jämn nivå före varje användning. Alla fyra fötter måste stå stadigt. Kontrollerad säkerhet upp till 150 kg.

Rengörings- och underhållsinformationer:

1. Använd endast vanliga rengöringsmedel som är lämpade för toalettförhöjningen.
2. Använd inga slipande, aggressiva eller lösningsmedelhaltiga rengöringsmedel.

SLO Pomembni napotki!

Pred vsako uporabo obvezno preverite enakomerno pozicioniranje nastavitve višine. Nogice morajo biti oprte na vse 4 oporne točke. Preverjena varnost do 150 kg.

Napotki za čiščenje in nego:

1. Za nego uporabite izključno običajna, izdelku primerna čistilna sredstva.
2. Ne uporabljajte čistilnih sredstev, ki drgnejo, so agresivna ali vsebujejo topila.

TR Önemli notlar!

Her kullanim'dan önce kesinlikle esit sekilde yükseklik ayarinin pozisyonlanmasina dikkat ediniz. Güvenirlik 150 kiloya kadar denetlenmistir.

Temizleme ve bakım notlari:

1. Bakim icin istiyasiz sadece bu ürüne göre temizleme malzemesi kullanilabilir.
2. Kesinlikle perdahlayan, agresif veya cözücü madde iceren temizlik malzemesini kullan-mayiniz.