

Schleifmittel Keramikkorn CO-COOL

Für den maximalen Abtrag



**YOU KNOW HOW.
WE KNOW
WOW!**



VERTRAU BLAU

- Hochmodernes Schleifmittel mit Selbstschärfeffekt
- Aggressives Schleifen mit höchster Abtragsleistung auf harten, schlecht wärmeleitenden Werkstoffen
- Schleifaktive Zusätze im Belag verhindern das Zusetzen und bewirken einen kühleren Schliff

Schleifmittel Keramikkorn CO-COOL

Allgemeine Informationen

Keramikkorn ist ein hochmodernes Schleifmittel, das aufgrund seiner hohen Zähigkeit, Kornstruktur und daraus resultierendem Selbstschärfeeffektes vielfach eingesetzt wird. Das spitze und scharfkantige Korn bietet Vorteile beim Einsatz von Schleifwerkzeugen und eignet sich für aggressives Schleifen mit höchster Abtragsleistung auf harten, schlecht wärmeleitenden Werkstoffen.

Durch das sich selbst schärfende Keramikkorn wird eine konstante Höchstleistung erreicht. Die Ausführung Keramikkorn CO-COOL verfügt über schleifaktive Zusätze im Belag, die eine deutlich höhere Abtragsleistung erreichen, das Zusetzen verhindern und einen kühleren Schliff bewirken.

Aufgrund des besonderen Aufbaus des Keramikkorns sowie der schleifaktiven Bindungsbestandteile ist das Schleifmittel hervorragend für die Bearbeitung von Edelstahl (INOX), hochlegierter Stähle, Titan, Nickel- und Kobaltbasislegierungen und extrem harter Werkstückoberflächen geeignet.

Vorteile:

- Hochmodernes Schleifmittel mit Selbstschärfeeffekt
- Aggressives Schleifen mit höchster Abtragsleistung auf harten, schlecht wärmeleitenden Werkstoffen
- Schleifaktive Zusätze im Belag verhindern das Zusetzen und bewirken einen kühleren Schliff

Passende Werkzeugantriebe:

- Biegwellenantrieb
- Geradschleifer
- Winkelschleifer
- Akkuwinkelschleifer
- Bandschleifer
- Walzenantrieb

Sicherheitshinweise:

- Sicherheitshinweise der FEPA (Federation of European Producers of Abrasives) „Sicherheitsempfehlungen für den richtigen Gebrauch von Schleifbändern“ beachten. Diese Informationen finden Sie unter www.pferd.com.



PFERD-Werkzeuge mit Schleifmittel Keramikkorn CO-COOL

Abbildung	Bezeichnung	Seite	Abbildung	Bezeichnung	Seite
	COMBICLICK-Fiberschleifer	3		POLIROLL-Schleifrollen	16
	Fiberschleifer	5		POLICAP-Schleifkappen	17
	COMBIDISC-Schleifblätter	7		Fächerschleifer	19
	Kurzbander	11		Fächerräder	20
	Langbander	12		Fächerräder für Winkelschleifer	21
	Bänder für pneumatische Schleifwalzen	13		POLIVLIES-Schleifscheiben	22
	Schleifhülsen	14		POLIFAN-Fächerscheiben	23

Schleifmittel Keramikkorn CO-COOL

COMBICLICK-Fiberschleifer CC-FS

Ausführung Keramikkorn CO-COOL

Optimal für die Grobbearbeitung und das stufenweise Feinschleifen geeignet.

Vorteile:

- Innovatives Schnellspannsystem garantiert komfortable Handhabung und kühlen Schliff.
- Hohe Wirtschaftlichkeit durch hohe Standzeit und sehr hohe Abtragsleistung.
- Gleichmäßiges Schliffbild durch hochwertige Schleifmittel.

Bearbeitungsaufgaben:

Egalisieren, Entgraten, Flächenbearbeitung, Kantenbearbeitung, Schweißnahtbearbeitung, stufenweises Feinschleifen

Anwendungsempfehlungen:

- COMBICLICK-Fiberschleifer mit dem COMBICLICK-Stützteller auf handelsüblichen Winkelschleifern einsetzen.
- Für den Werkstoff geeignetes Schleiföl verwenden, um die Standzeit und Schleifleistung der Werkzeuge deutlich zu erhöhen. Ausführliche Informationen und Bestelldaten zu Schleifölen finden Sie im Werkzeughandbuch 23, Katalogbereich 4, Seite 155 oder unter www.pferd.com.
- Für besonders flexibles Schleifverhalten im Stirnschliff Fiberschleifer mit \varnothing 125 mm verwenden.

Sicherheitshinweise:

- Die maximal zulässige Umfangsgeschwindigkeit beträgt 80 m/s.
- Die angegebene maximal zulässige Drehzahl darf aus Sicherheitsgründen nie überschritten werden.

Bestellhinweise:

- Bitte Bezeichnung um gewünschte Korngröße ergänzen.
- Stützteller bitte separat bestellen. Ausführliche Informationen und Bestelldaten finden Sie auf Seite 4.

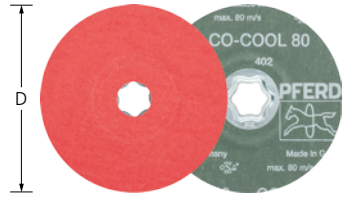

PFERDVALUE:

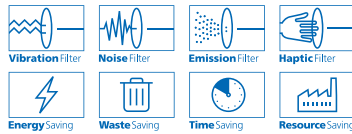

D [mm]	Korngröße						Max. RPM		Bezeichnung
	24	36	50	60	80	120			
	EAN 4007220								
100	-	836149	836163	836187	836194	892442	15.300	25	CC-FS 100 CO-COOL ...
115	763308	763315	763322	763339	763346	763353	13.300	25	CC-FS 115 CO-COOL ...
125	722442	722473	722480	722497	722503	722510	12.200	25	CC-FS 125 CO-COOL ...
180	722534	722558	722565	722589	722602	-	8.500	25	CC-FS 180 CO-COOL ...



Das gesamte Programm an COMBICLICK-Werkzeugen finden Sie im Prospekt „COMBICLICK – Perfektes Ergebnis mit System“ unter www.pferd.com.



PFERDVIDEO:

Erfahren Sie mehr über die Vorteile beim Einsatz von COMBICLICK-Schleifwerkzeugen.



Schleifmittel Keramikkorn CO-COOL

COMBICLICK-Stützteller

Ausführungen CC-GT, CC-H-GT

Mit diesem Stützteller können COMBICLICK-Werkzeuge auf handelsüblichen Winkelschleifern eingesetzt werden.

Die unterschiedlichen Härten sind farblich gekennzeichnet:

- CC-GT (mittel) = schwarz
- CC-H-GT (hart) = blau



Vorteile:

- Deutlich reduzierte thermische Belastung durch Geometrie der Kühlschlitze.
- Hohe Wirtschaftlichkeit durch minimale Werkzeugwechselzeiten.

Anwendungsempfehlungen:

- Für die Bearbeitung von Edelstahl (INOX) vorzugsweise Ausführung CC-H-GT verwenden. Diese weist eine sehr hohe Kantenfestigkeit auf, um höhere Anpresskräfte zu realisieren.

Sicherheitshinweise:

- Die maximal zulässige Umfangsgeschwindigkeit beträgt 80 m/s.
- Bei Stütztellern mit \varnothing 180 mm ist darauf zu achten, dass die Anpresskraft nicht zu hoch gewählt wird, um das Überdehnen des Stütztellers zu verhindern.

PFERDVALUE:

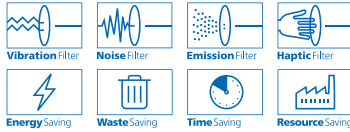

Passend für CC \varnothing [mm]	Gewinde	Härte	Passend für Maschinentypen	EAN 4007220	Max. RPM		Bezeichnung
100	M10	mittel	Winkelschleifer 100, Aufnahme M10	836200	15.300	1	CC-GT 100 M10
115, 125	M14	mittel	Winkelschleifer 115 / 125, Aufnahme M14	725764	13.300	1	CC-GT 115-125 M14
		5/8	mittel	Winkelschleifer 115 / 125, Aufnahme 5/8"	725771	13.300	1
	M14	hart	Winkelschleifer 115 / 125, Aufnahme M14	835869	13.300	1	CC-H-GT 115-125 M14
		5/8	hart	Winkelschleifer 115 / 125, Aufnahme 5/8"	841419	13.300	1
125	M14	mittel	Winkelschleifer 125, Aufnahme M14	223413	12.200	1	CC-GT 125 M14
		5/8	mittel	Winkelschleifer 125, Aufnahme 5/8"	223468	12.200	1
	M14	hart	Winkelschleifer 125, Aufnahme M14	223451	12.200	1	CC-H-GT 125 M14
		5/8	hart	Winkelschleifer 125, Aufnahme 5/8"	223475	12.200	1
180	M14	mittel	Winkelschleifer 180, Aufnahme M14	725788	8.500	1	CC-GT 180 M14
		5/8	mittel	Winkelschleifer 180, Aufnahme 5/8"	725795	8.500	1



Schleifmittel Keramikkorn CO-COOL

Fiberschleifer FS

Ausführung Keramikkorn CO-COOL

Optimal für die Grobberbeitung und das stufenweise Feinschleifen geeignet.

Vorteile:

- Hohe Wirtschaftlichkeit durch hohe Standzeit und sehr hohe Abtragsleistung.
- Gleichmäßiges Schliffbild durch hochwertige Schleifmittel.
- Optimale Konturanpassung durch hohe Flexibilität.

Bearbeitungsaufgaben:

Egalisieren, Entgraten, Flächenbearbeitung, Kantenbearbeitung, Schweißnahtbearbeitung, stufenweises Feinschleifen

Anwendungsempfehlungen:

- Fiberschleifer gemäß ISO 15636 mit Stützteller auf handelsüblichen Winkelschleifern einsetzen.
- Für den Werkstoff geeignetes Schleiföl verwenden, um die Standzeit und Schleifleistung der Werkzeuge deutlich zu erhöhen. Ausführliche Informationen und Bestelldaten zu Schleifölen finden Sie in unserem Werkzeughandbuch 23, Katalogbereich 4, Seite 155 oder unter www.pferd.com.

Bestellhinweise:

- Stützteller bitte separat bestellen. Ausführliche Informationen und Bestelldaten finden Sie auf Seite 6.
- Bitte Bezeichnung um gewünschte Korngröße ergänzen.

Sicherheitshinweise:

- Die maximal zulässige Umfangsgeschwindigkeit beträgt 80 m/s.
- Die angegebene maximal zulässige Drehzahl darf aus Sicherheitsgründen nie überschritten werden.

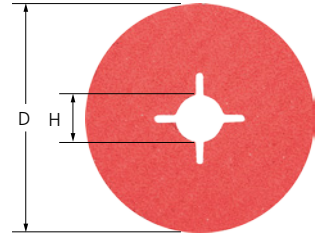

D [mm]	H [mm]	Korngröße							Max. RPM		Bezeichnung
		24	36	50	60	80	100	120			
EAN 4007220											
100	16	899625	832998	833001	833018	833025	-	908129	15.300	25	FS 100-16 CO-COOL ...
115	22	696880	696897	696903	696910	696927	696934	696941	13.300	25	FS 115-22 CO-COOL ...
125	22	696958	696965	696972	696989	696996	697009	697016	12.200	25	FS 125-22 CO-COOL ...
180	22	697023	697030	697047	697054	697061	697078	697085	8.500	25	FS 180-22 CO-COOL ...



Schleifmittel Keramikkorn CO-COOL

Stützteller FS

Ausführungen GT, H-GT, HT-GT

Es werden drei verschiedene Stütztellerausführungen für den Einsatz von Fiberschleifern auf handelsüblichen Winkelschleifern angeboten.

GT:

Stützteller für optimale Konturenanpassung aufgrund hoher Flexibilität. Entspricht ISO 15636.

H-GT:

Hochleistungs-Stützteller mit hoher Standzeit durch abriebfesten, glasfaserverstärkten Kunststoff. Überzeugt durch besonders kühlen Schliff aufgrund von radial verlaufenden Kühlrippen sowie hoher Abtragsleistung der Fiberschleifer durch eine stabile, starre Ausführung.

HT-GT:

Flexibler und extrem temperaturbeständiger Stützteller mit hoher Standzeit aufgrund des sehr temperaturbeständigen Materials. Ermöglicht punktgenaues Arbeiten durch hohe Flexibilität. Entspricht ISO 15636.

Bestellhinweise:

- Die passende Spannmutter wird mitgeliefert.

Zubehör:

- Spannmuttern für Stützteller GT



Passend für Werkzeug-ø [mm]	Gewinde	Passend für Maschinentypen	EAN 4007220	Max. RPM		Bezeichnung
GT						
100	M10	Winkelschleifer 100, Aufnahme M10	100998	15.300	1	GT 100 MF M10
115	M10	Winkelschleifer 115, Aufnahme M10	668047	13.300	1	GT 115 MF M10
	M14	Winkelschleifer 115, Aufnahme M14	668054	13.300	1	GT 115 MF M14
125	M14	Winkelschleifer 125, Aufnahme M14	668061	12.200	1	GT 125 MF M14
150	M14	Winkelschleifer 150, Aufnahme M14	668078	10.200	1	GT 150 MF M14
180	M14	Winkelschleifer 180, Aufnahme M14	668085	8.500	1	GT 180 MF M14
H-GT, Hochleistungsstützteller						
115	M14	Winkelschleifer 115, Aufnahme M14	668115	13.300	1	H-GT 115 MF M14
125	M14	Winkelschleifer 125, Aufnahme M14	668122	12.200	1	H-GT 125 MF M14
180	M14	Winkelschleifer 180, Aufnahme M14	668139	8.500	1	H-GT 180 MF M14
HT-GT, Temperaturbeständiger Stützteller						
115	M14	Winkelschleifer 115, Aufnahme M14	032398	13.300	1	HT-GT 115 MF M14
125	M14	Winkelschleifer 125, Aufnahme M14	032404	12.200	1	HT-GT 125 MF M14
180	M14	Winkelschleifer 180, Aufnahme M14	032381	8.500	1	HT-GT 180 MF M14



Schleifmittel Keramikkorn CO-COOL

COMBIDISC-Schleifblätter CD, CDR

Ausführung Keramikkorn CO-COOL

Optimal für die Grobzerspanung und das stufenweise Feinschleifen geeignet.

Vorteile:

- Hohe Wirtschaftlichkeit durch schnellen Werkzeugwechsel.
- Hoher Komfort durch einfache Handhabung und vibrationsarmes Arbeiten.
- Keine Störungen im Einsatz durch Kleben, Verrutschen oder Lösen.

Bearbeitungsaufgaben:

Aufräuen, Egalisieren, Entgraten, Flächenbearbeitung, Kantenbearbeitung, Polieren, Reinigen, Schärfen, Schweißnahtbearbeitung, Strukturieren, stufenweises Feinschleifen

Anwendungsempfehlungen:

- COMBIDISC-Schleifwerkzeuge mit Werkzeughalter bzw. Schleifblatthalter auf BiegeWellenantrieben mit Winkelhandstück, kleinen Druckluft- oder Elektrowinkelschleifern einsetzen.
- Für den Werkstoff geeignetes Schleiföl verwenden, um die Standzeit und Schleifleistung der Werkzeuge deutlich zu erhöhen. Ausführliche Informationen und Bestelldaten zu Schleifölen finden Sie im Werkzeughandbuch 23, Katalogbereich 4, Seite 155 oder unter www.pferd.com.

Bestellhinweise:



- Werkzeughalter bzw. COMBIDISC-Schleifblatthalter bitte separat bestellen. Ausführliche Informationen und Bestelldaten finden Sie auf Seite 10.
- Bitte Bezeichnung um gewünschte Korngröße ergänzen.

Sicherheitshinweise:

- Die maximal zulässige Umfangsgeschwindigkeit beträgt 50 m/s.
- Die angegebene maximal zulässige Drehzahl darf aus Sicherheitsgründen nie überschritten werden.

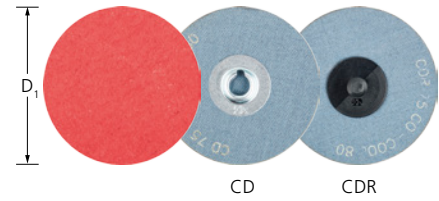
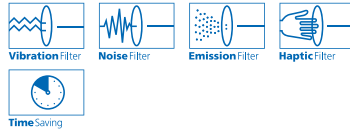
PFERDVALUE:



D ₁ [mm]	Korngröße					Opt. RPM		Bezeichnung
	24	36	60	80	120			
EAN 4007220								
System CD 								
38	770672	770689	770696	770702	770719	5.000–16.000	100	CD 38 CO-COOL ...
50	617922	617298	617304	617311	771365	3.800–13.000	100	CD 50 CO-COOL ...
75	617939	617328	617335	617342	771372	2.500–9.000	50	CD 75 CO-COOL ...
System CDR 								
38	778593	778609	778616	778623	778630	5.000–16.000	100	CDR 38 CO-COOL ...
50	778661	778678	778685	778692	778708	3.800–13.000	100	CDR 50 CO-COOL ...
75	778715	778722	778739	778746	778753	2.500–9.000	50	CDR 75 CO-COOL ...

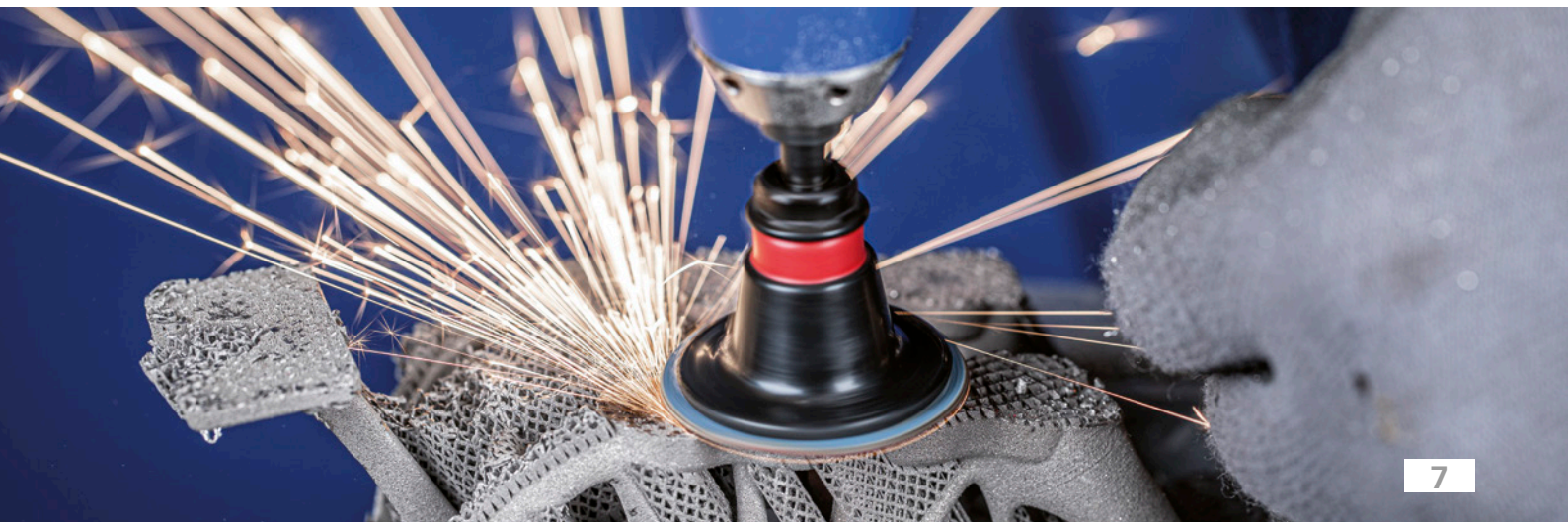

Schleifmittel Keramikkorn CO-COOL

COMBIDISC-Schleifblätter CDF, CDFR

Ausführung Kleinfiberschleifer Keramikkorn CO-COOL

Hervorragend im Flächen- und Kantenschliff einsetzbar. Der Fiberrücken verstärkt das Schleifblatt und verbessert den Materialabtrag.

Das COMBIDISC-Programm umfasst eine große Auswahl an Kleinfiberschleifern der Ausführung Keramikkorn CO-COOL für die Grobzerspanung und das stufenweise Feinschleifen.

Vorteile:

- Hohe Wirtschaftlichkeit durch schnellen Werkzeugwechsel.
- Hoher Komfort durch einfache Handhabung und vibrationsarmes Arbeiten.
- Keine Störungen im Einsatz durch Kleben, Verrutschen oder Lösen.

Bearbeitungsaufgaben:

Aufräuen, Egalisieren, Entgraten, Flächenbearbeitung, Kantenbearbeitung, Polieren, Reinigen, Schärfe, Schweißnahtbearbeitung, Strukturieren, stufenweises Feinschleifen

Anwendungsempfehlungen:

- COMBIDISC-Schleifwerkzeuge mit Werkzeughalter bzw. Schleifblatthalter auf BiegeWellenantrieben mit Winkelhandstück, kleinen Druckluft- oder Elektrowinkelschleifern einsetzen.
- Für den Werkstoff geeignetes Schleiföl verwenden, um die Standzeit und Schleifleistung der Werkzeuge deutlich zu erhöhen. Ausführliche Informationen und Bestelldaten zu Schleifölen finden Sie im Werkzeughandbuch 23, Katalogbereich 4, Seite 155 oder unter www.pferd.com.

Bestellhinweise:

- Werkzeughalter bzw. COMBIDISC-Schleifblatthalter bitte separat bestellen. Ausführliche Informationen und Bestelldaten finden Sie auf Seite 10.
- Bitte Bezeichnung um gewünschte Korngröße ergänzen.

Sicherheitshinweise:



- Die maximal zulässige Umfangsgeschwindigkeit beträgt 50 m/s.
- Die angegebene maximal zulässige Drehzahl darf aus Sicherheitsgründen nie überschritten werden.

Bestellhinweise:

- Werkzeughalter bzw. COMBIDISC-Schleifblatthalter bitte separat bestellen. Ausführliche Informationen und Bestelldaten finden Sie auf Seite 10.
- Bitte Bezeichnung um gewünschte Korngröße ergänzen.

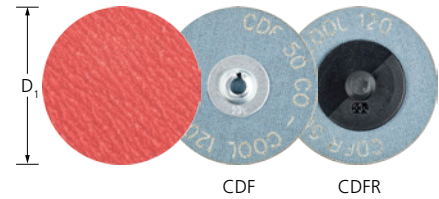
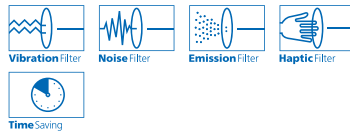
PFERDVALUE:



D ₁ [mm]	Korngröße				Opt. RPM		Bezeichnung
	36	50	80	120			
EAN 4007220							
System CD 							
50	778876	778883	778890	779156	3.800–13.000	100	CDF 50 CO-COOL ...
75	779163	779170	779187	779194	2.500–9.000	50	CDF 75 CO-COOL ...
System CDR 							
50	779200	779217	779224	779231	3.800–13.000	100	CDFR 50 CO-COOL ...
75	779255	779262	779279	779286	2.500–9.000	50	CDFR 75 CO-COOL ...

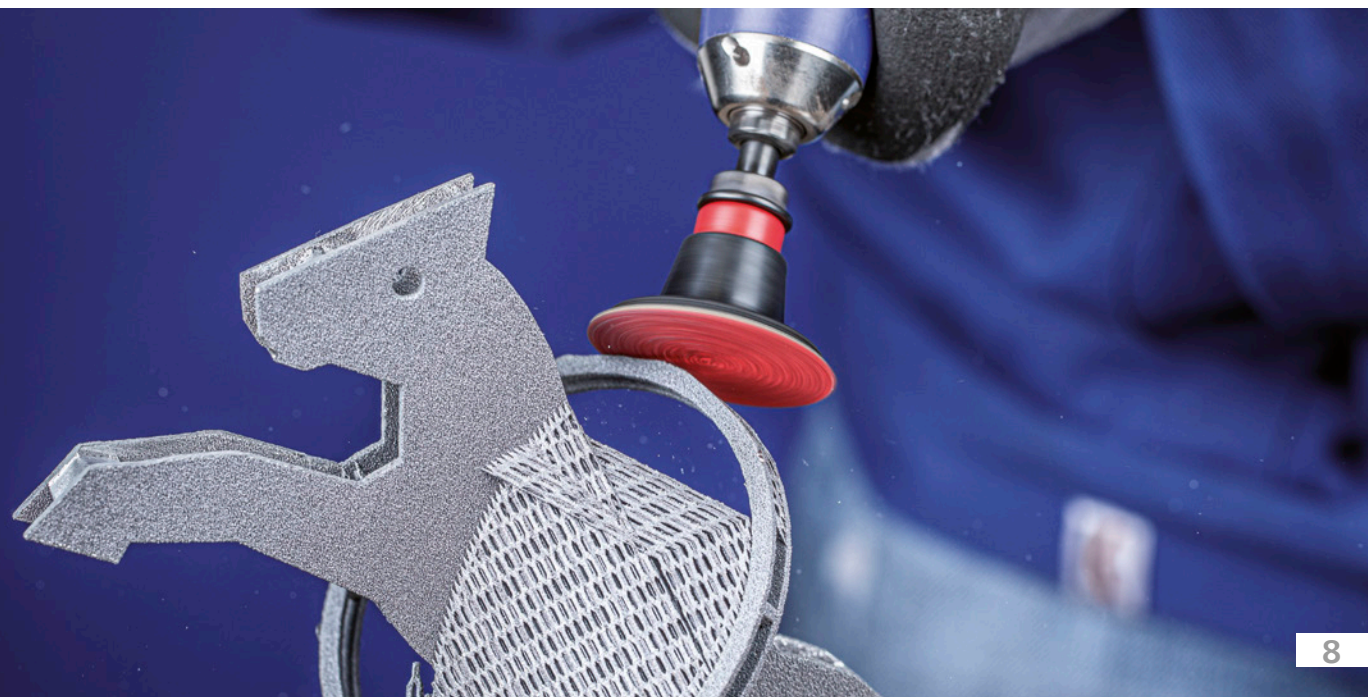

Schleifmittel Keramikkorn CO-COOL

COMBIDISC-Schleifblätter CDR

Ausführung Kleinfiberschleifer RS Keramikkorn CO-COOL

COMBIDISC-Schleifblätter der Ausführung RS eignen sich hervorragend zum Schleifen von rückwärtigen Reparaturschweißungen, z. B. in Cases, Slots und Nuten von Triebwerken, sowie zur Bearbeitung von aufgeschweißten Combustor-Blechen. Anders als bei herkömmlichen Schleifblättern befindet sich der Schleifbelag an der Unterseite des Werkzeuges, wodurch ein rückseitiges Arbeiten ermöglicht wird.

Vorteile:

- Ideal zum Einsatz an extrem schwer zugänglichen Stellen.
- Komfortables und sicheres rückseitiges Arbeiten.
- Hohe Wirtschaftlichkeit durch schnellen Werkzeugwechsel.
- Hoher Komfort durch einfache Handhabung und vibrationsarmes Arbeiten.
- Keine Störungen im Einsatz durch Kleben, Verrutschen oder Lösen.

Anwendungsempfehlungen:

- Führen Sie das Werkzeug an die zu bearbeitende Stelle. Drücken Sie es zum Schleifen nicht auf, sondern ziehen Sie es zu sich hin.
- COMBIDISC-Schleifwerkzeuge mit Werkzeughalter bzw. Schleifblatthalter auf Biegwellenantrieben mit Winkelhandstück, kleinen Druckluft- oder Elektrowinkelschleifern einsetzen.
- Verwenden Sie für eine optimale Ausnutzung der Schleiffläche die Schleifblatthalter SBHR 20 oder SBHR 25.
- Setzen Sie die Schleifblätter RS immer mit der angegebenen optimalen Drehzahl ein und orientieren Sie sich nicht an den maximal zulässigen Drehzahlen der Halter SBHR 20 oder SBHR 25.

- Für den Werkstoff geeignetes Schleiföl verwenden, um die Standzeit und Schleifleistung der Werkzeuge deutlich zu erhöhen. Ausführliche Informationen und Bestelldaten zu Schleifölen finden Sie im Werkzeughandbuch 23, Katalogbereich 4, Seite 155 oder unter www.pferd.com.

Bestellhinweise:



- Werkzeughalter bzw. COMBIDISC-Schleifblatthalter bitte separat bestellen. Ausführliche Informationen und Bestelldaten finden Sie auf Seite 10.
- Bitte Bezeichnung um gewünschte Korngröße ergänzen.

Sicherheitshinweise:

- Die maximal zulässige Umfangsgeschwindigkeit beträgt 50 m/s.
- Die angegebene maximal zulässige Drehzahl darf aus Sicherheitsgründen nie überschritten werden.

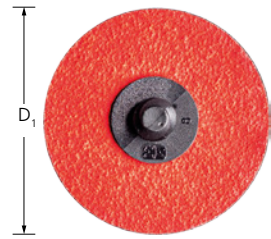
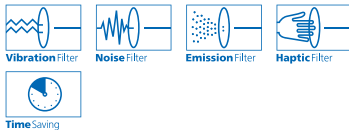
PFERDVALUE:



D ₁ [mm]	Korngröße			Opt. RPM		Bezeichnung
	50	80	120			
	EAN 4007220					
System CDR 						
38	074671	222829	222843	10.000–16.000	100	CDFR 38 CO-COOL ... RS
50	241783	241790	241806	3.800–13.000	100	CDFR 50 CO-COOL ... RS
75	241813	241820	241844	2.500–9.000	50	CDFR 75 CO-COOL ... RS

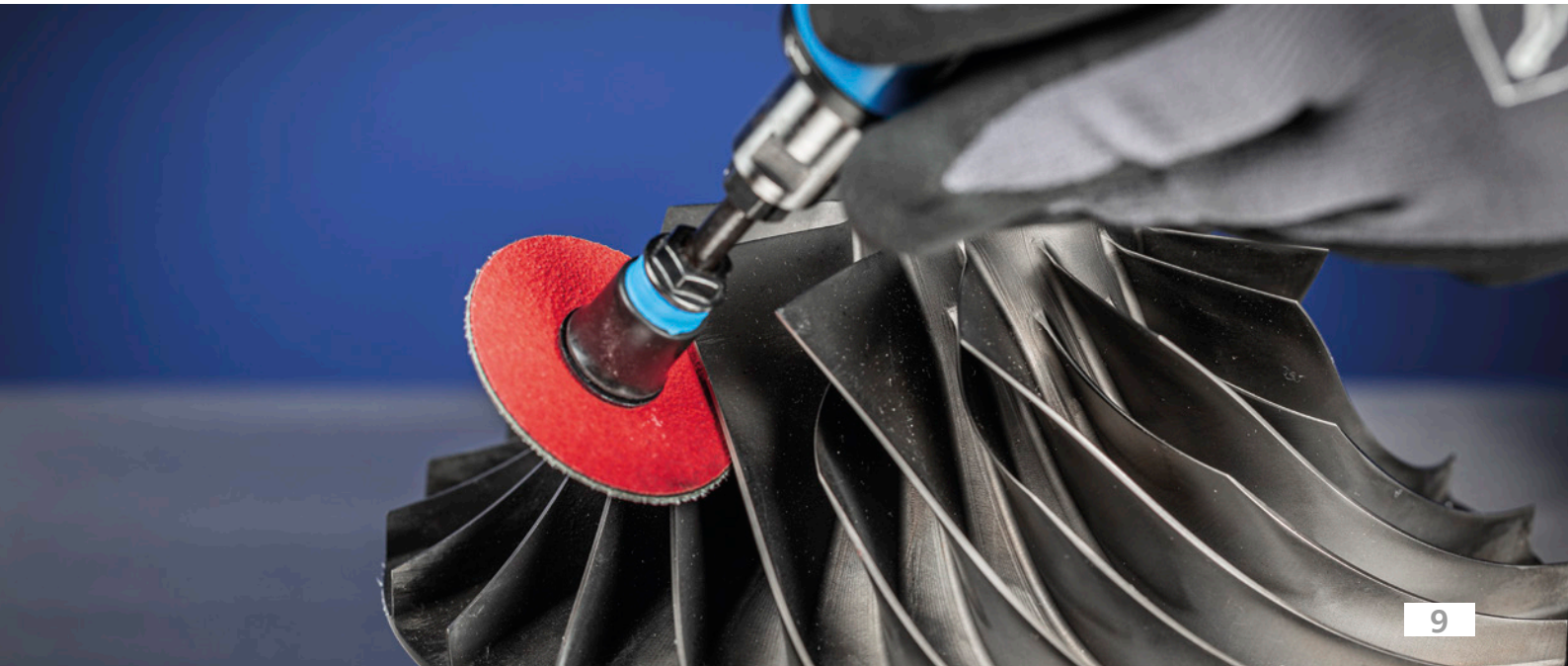

Schleifmittel Keramikkorn CO-COOL

COMBIDISC-Schleifblatthalter

Ausführungen SBH, SBHR

Passende Halter für COMBIDISC-Schleifwerkzeuge. Lieferbar in drei verschiedenen Härtegraden.

Bestellhinweise:

- Die unterschiedlichen Härtegrade sind farblich gekennzeichnet:
W (weich) – grau,
M (mittel) – blau,
H (hart) – rot
- Bitte Bezeichnung um gewünschten Härtegrad ergänzen.

PFERDVALUE:

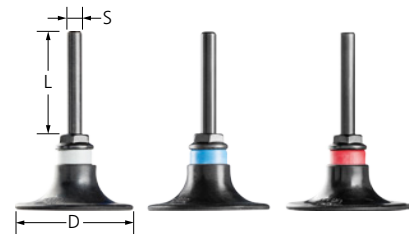
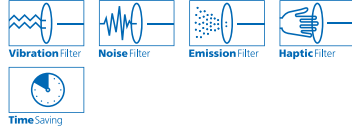

D [mm]	S [mm]	L [mm]	Härte			Max. RPM		Bezeichnung
			W (weich)	M (mittel)	H (hart)			
EAN 4007220								

System CD



20	6	40	-	265901	-	47.500	1	SBH 20 ...
25	6	40	-	266755	-	38.000	1	SBH 25 ...
38	6	40	266762	266779	266786	25.000	1	SBH 38 ...
50	6	40	266793	266809	266816	19.000	1	SBH 50 ...
75	6	40	266823	266830	266847	12.500	1	SBH 75 ...

System CDR



20	6	40	-	776315	-	47.500	1	SBHR 20 ...
25	6	40	-	776322	-	38.000	1	SBHR 25 ...
38	6	40	776346	597057	776339	25.000	1	SBHR 38 ...
50	6	40	776360	597064	776353	19.000	1	SBHR 50 ...
75	6	40	776384	597071	776377	12.500	1	SBHR 75 ...

Adapter:

Der Schaft der Schleifblatthalter kann durch entsprechende Adapter ersetzt werden. Hierdurch kann der Schleifblatthalter direkt an der Antriebsspindel des Werkzeugantriebes befestigt werden.

Folgende Adapter stehen zur Verfügung:

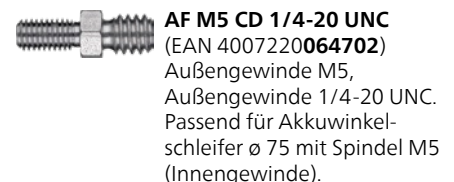
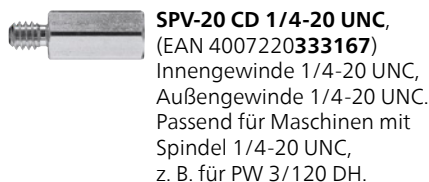

Das gesamte Programm an COMBIDISC-Werkzeugen finden Sie im Prospekt „COMBIDISC – Das Programm für viele Anwendungen“ unter www.pferd.com.



PFERDVIDEO:

Erfahren Sie mehr über die Vorteile beim Einsatz von COMBIDISC-Schleifwerkzeugen.

Schleifmittel Keramikkorn CO-COOL

Kurzbänder BA

Ausführung Keramikkorn CO-COOL

Das Programm an Kurzbändern der Ausführung Keramikkorn CO-COOL ist auf die am Markt gängigen Bandschleifmaschinen abgestimmt und bietet das optimale Werkzeug für die Grob- und das stufenweise Feinschleifen.

Vorteile:

- Hohe Wirtschaftlichkeit durch hohe Schleifleistung und Standzeit.
- Hohe Reißfestigkeit bei optimaler Flexibilität.
- Gleichbleibende Arbeitsergebnisse durch sehr gute Kornhaftung.

Bearbeitungsaufgaben:

Egalisieren, Entgraten, Kantenbearbeitung, Schärpen, Schweißnahtbearbeitung, stufenweises Feinschleifen

Anwendungsempfehlungen:

- Für den Werkstoff geeignetes Schleiföl verwenden, um die Standzeit und Schleifleistung der Werkzeuge deutlich zu erhöhen. Ausführliche Informationen und Bestelldaten zu Schleifölen finden Sie im Werkzeughandbuch 23, Katalogbereich 4, Seite 155 oder unter www.pferd.com.

Bestellhinweise:

- Bitte Bezeichnung um gewünschte Korngröße ergänzen.

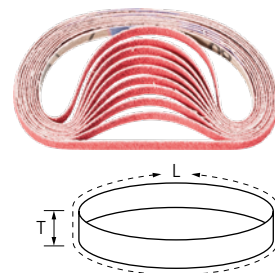

L [mm]	T [mm]	Korngröße				Entspricht ISO		Bezeichnung
		40	60	80	120			
EAN 4007220								
305	6	799215	799222	799239	799246	-	100	BA 6/305 CO-COOL ...
	9	799352	799369	799376	799383	-	100	BA 9/305 CO-COOL ...
	12	799444	799451	799468	799475	-	100	BA 12/305 CO-COOL ...
330	10	799390	799406	799413	799420	2976	100	BA 10/330 CO-COOL ...
	12	799482	799499	799505	799536	-	100	BA 12/330 CO-COOL ...
450	35	949887	949894	949917	949924	2976	20	BA 35/450 CO-COOL ...
	50	949931	949948	949955	949962	2976	20	BA 50/450 CO-COOL ...
457	13	799628	799635	799642	799659	2976	100	BA 13/457 CO-COOL ...
480	16	799666	799673	799680	799697	-	50	BA 16/480 CO-COOL ...
	20	799741	799758	799772	799789	2976	20	BA 20/480 CO-COOL ...
480	25	799833	799840	799857	799864	2976	20	BA 25/480 CO-COOL ...
520	6	799260	799277	799284	799307	2976	100	BA 6/520 CO-COOL ...
	12	799543	799550	799567	799574	-	100	BA 12/520 CO-COOL ...
	16	799703	799710	799727	799734	-	50	BA 16/520 CO-COOL ...
	20	799796	799802	799819	799826	2976	20	BA 20/520 CO-COOL ...
533	30	799871	799888	799895	799901	-	20	BA 30/533 CO-COOL ...
610	6	799314	799321	799338	799345	2976	100	BA 6/610 CO-COOL ...
	12	799581	799598	799604	799611	-	100	BA 12/610 CO-COOL ...
	30	799918	799925	799932	799949	-	10	BA 30/610 CO-COOL ...



Schleifmittel Keramikkorn CO-COOL

Langbänder BA

Ausführung Keramikkorn CO-COOL

Das Programm an Langbändern der Ausführung Keramikkorn CO-COOL ist auf die am Markt gängigen Bandschleifmaschinen abgestimmt und bietet das optimale Werkzeug für die Grob- und die stufenweise Feinschleifen.

Vorteile:

- Hohe Wirtschaftlichkeit durch hohe Schleifleistung und Standzeit.
- Hohe Reißfestigkeit bei optimaler Flexibilität.
- Gleichbleibende Arbeitsergebnisse durch sehr gute Kornhaftung.

Bearbeitungsaufgaben:

Egalisieren, Entgräten, Kantenbearbeitung, Schärfen, Schweißnahtbearbeitung, stufenweises Feinschleifen

Anwendungsempfehlungen:

- Für den Werkstoff geeignetes Schleiföl verwenden, um die Standzeit und Schleifleistung der Werkzeuge deutlich zu erhöhen. Ausführliche Informationen und Bestelldaten zu Schleifölen finden Sie im Werkzeughandbuch 23, Katalogbereich 4, Seite 155 oder unter www.pferd.com.

Bestellhinweise:

- Bitte Bezeichnung um gewünschte Korngröße ergänzen.

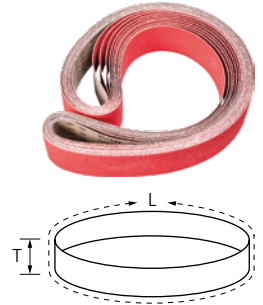

L [mm]	T [mm]	Korngröße						Entspricht ISO		Bezeichnung
		36	40	50	60	80	120			
EAN 4007220										
2.000	50	950173	950333	950357	950371	950401	950425	2976	10	BA 50/2000 CO-COOL ...
	75	950449	950470	950494	950500	950517	950524	2976	10	BA 75/2000 CO-COOL ...
2.500	75	950562	950579	950586	950593	950609	950616	2976	10	BA 75/2500 CO-COOL ...

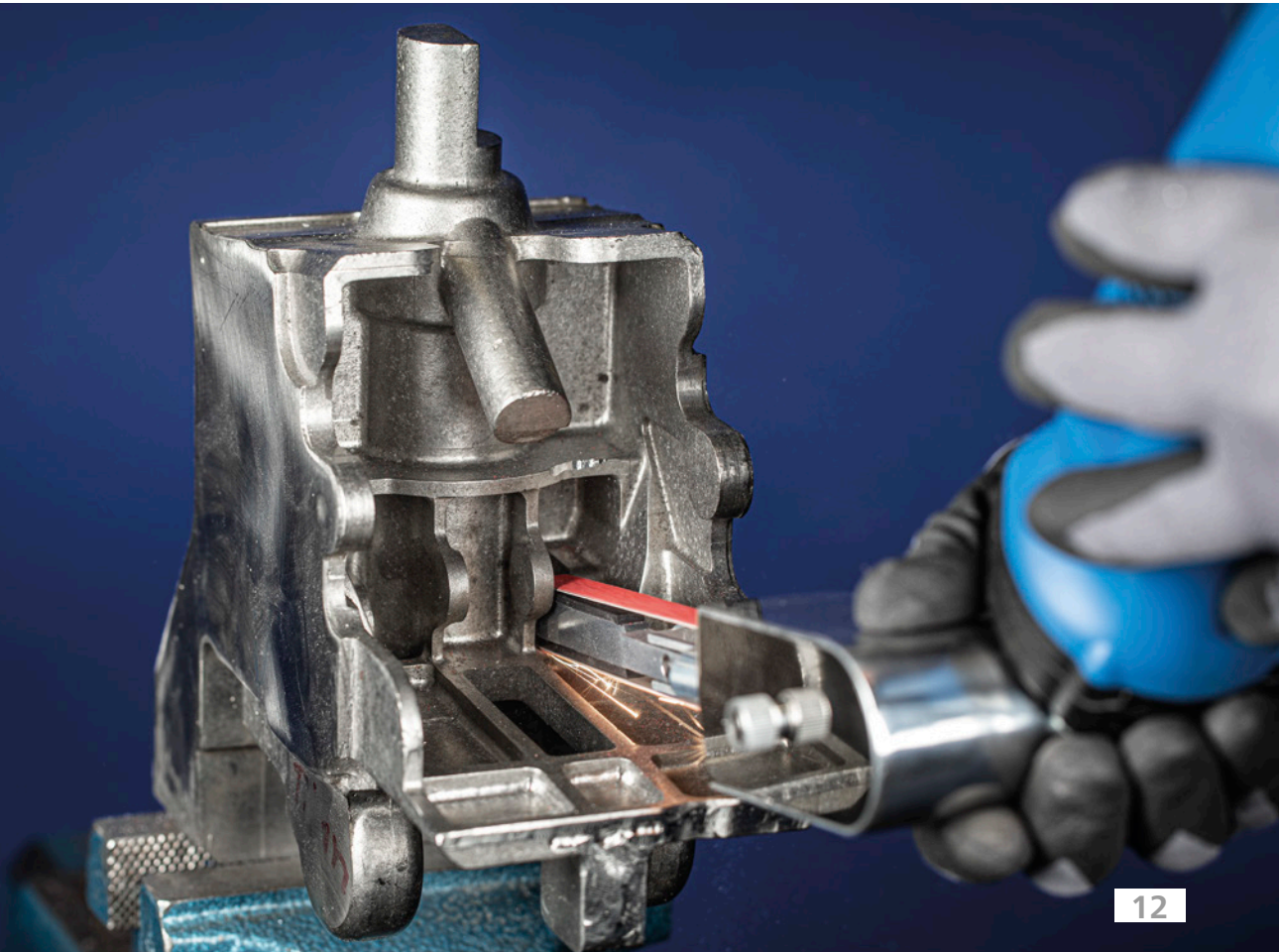

Schleifmittel Keramikkorn CO-COOL

Bänder für pneumatische Schleifwalzen

Ausführung Keramikkorn CO-COOL

Das Programm an Bändern für pneumatische Walzen der Ausführung Keramikkorn CO-COOL bietet beste Lösungen für viele Bearbeitungsaufgaben. Es eignet sich für den Grob- bis Feinschliff sowie zum Polieren.

Vorteile:

- Hohe Wirtschaftlichkeit durch hohe Schleifleistung und Standzeit.
- Hohe Reißfestigkeit bei optimaler Flexibilität.
- Der Gummischlauch der Schleifwalze gibt bei erhöhtem Anpressdruck flexibel nach, wodurch der Wärmeeintrag und der Verschleiß der Schleifbänder reduziert wird.

Bearbeitungsaufgaben:

Strukturieren, Polieren, stufenweises Feinschleifen

Bestellhinweise:

- Bitte Bezeichnung um gewünschte Korngröße ergänzen.

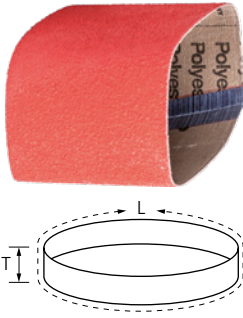

L [mm]	T [mm]	Korngröße				Bezeichnung
		40	60	80	120	
EAN 4007220						
282	100	149300	786307	788295	786314	5 BA 100/282 CO-COOL ...

Pneumatische Schleifwalzen

Pneumatische Schleifwalze

Die pneumatische Schleifwalze eignet sich für Kurzbänder mit einer Breite von 100 mm und einer Länge von 282 mm. Der Gummischlauch gibt bei erhöhtem Anpressdruck nach, wodurch sich das Schleifband sehr gut an die Bearbeitungsfläche anpassen kann und die Kontaktfläche vergrößert wird.

Vorteile:

- Der Gummischlauch der Schleifwalze gibt bei erhöhtem Anpressdruck flexibel nach, wodurch der Wärmeeintrag und der Verschleiß der Schleifbänder reduziert wird.

Anwendungsempfehlungen:

- Der Luftdruck der pneumatischen Walze ist zu Beginn des Schleif- bzw. Polierprozesses anzupassen.
 - Die Walze muss dabei mindestens so weit aufgepumpt werden, dass die Bänder nicht durchrutschen.
 - Verwenden sie hierfür eine Luftpumpe oder Pressluftpistole.
- Für einen leichten Wechsel der Schleif- bzw. Polierbänder, ist die Luft aus der Walze abzulassen und nach erfolgtem Wechsel wieder aufzufüllen.

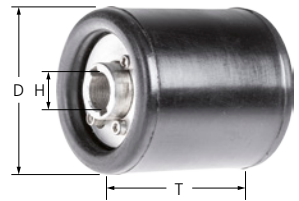

Passend für Kurzbänder [mm]	D [mm]	T [mm]	H [mm]	EAN 4007220	Max. RPM	Bezeichnung
100 x 282	90	100	19	158142	3.800	1 PSW 90x100

Schleifmittel Keramikkorn CO-COOL

Schleifhülsen Großpack GSB

Ausführung Keramikkorn CO-COOL

Schleifhülsen der Ausführung Keramikkorn CO-COOL sind die optimale Werkzeuglösung für jede Bearbeitungsaufgabe, vom Feinschliff bis hin zum aggressiven Schleifen.

Die Verpackungsgröße ist ideal für den industriellen Bedarf geeignet.

Vorteile:

- Sicherer Sitz der Schleifhülse auf dem Schleifhülenträger durch Ausdehnen des Trägers im Einsatz.
- Herausragende Standzeit durch spezielles Fertigungsverfahren – auch unter härtesten Einsatzbedingungen.
- Höchste Wirtschaftlichkeit durch besonders hohen Materialabtrag und hohe Aggressivität des Schleifmittels.

Bearbeitungsaufgaben:

Aufrauen, Egalisieren, Entgraten, Flächenbearbeitung, Kantenbearbeitung, Schärfen, Schweißnahtbearbeitung, stufenweises Feinschleifen

Anwendungsempfehlungen:

- Für einen leichten Wechsel der Schleifhülsen diese unter leichter Rechtsdrehung auf- und abziehen. Dabei den Schleifhülenträger in den Werkzeugantrieb eingespannt lassen.
- Für einen sicheren Sitz der Schleifhülse die Mindestdrehzahl des Schleifhülenträgers einhalten.

- Für beste Leistung bei einer empfohlenen Schnittgeschwindigkeit von 20–30 m/s einsetzen.
- Für den Werkstoff geeignetes Schleiföl verwenden, um die Standzeit und Schleifleistung der Werkzeuge deutlich zu erhöhen. Ausführliche Informationen und Bestelldaten zu Schleifölen finden Sie im Werkzeughandbuch 23, Katalogbereich 4, Seite 155 oder unter www.pferd.com.

Bestellhinweise:

- Schleifhülenträger bitte separat bestellen.
- Bitte Bezeichnung um gewünschte Korngröße ergänzen.

Sicherheitshinweise:

- Die maximal zulässige Umfangsgeschwindigkeit beträgt 30 m/s.
- Die angegebene maximal zulässige Drehzahl darf aus Sicherheitsgründen nie überschritten werden.
- Schleifhülsen nicht über den Schleifhülenträger überstehen lassen.

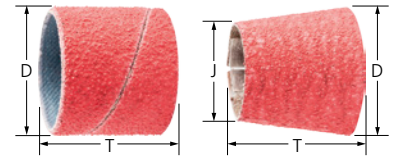

D [mm]	J [mm]	T [mm]	Korngröße				Opt. RPM		Bezeichnung
			36	60	80	120			
EAN 4007220									

Zylindrische Form

13	-	25	-	088074	092415	088227	30.000–44.000	100	GSB 1325 CO-COOL ...
15	-	30	-	772195	772201	772218	26.000–36.000	100	GSB 1530 CO-COOL ...
19	-	25	088234	088333	088340	088432	20.000–30.000	100	GSB 1925 CO-COOL ...
22	-	20	-	772225	772232	772249	18.000–26.000	100	GSB 2220 CO-COOL ...
25	-	25	088456	772256	772263	772270	16.000–22.900	100	GSB 2525 CO-COOL ...
30	-	30	772287	772294	772317	772331	13.000–19.100	100	GSB 3030 CO-COOL ...
38	-	25	088494	088500	088579	088586	10.000–15.900	100	GSB 3825 CO-COOL ...
45	-	30	772355	772362	772393	772409	8.500–12.700	100	GSB 4530 CO-COOL ...
51	-	25	088661	088678	088753	088760	7.500–11.200	100	GSB 5125 CO-COOL ...
60	-	30	772416	772423	772430	772447	6.500–9.500	100	GSB 6030 CO-COOL ...

Konische Form

20	14	63	950302	950319	950326	950340	19.000–26.000	100	GSB 201463 CO-COOL ...
29	22	30	950364	950388	950395	950418	13.000–19.100	100	GSB 292230 CO-COOL ...
36	22	60	950432	950456	950463	950487	10.000–15.900	100	GSB 362260 CO-COOL ...

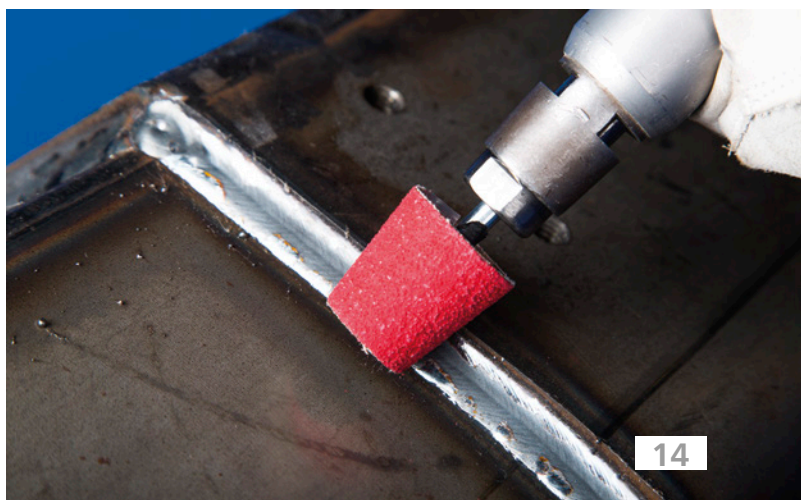

Schleifmittel Keramikkorn CO-COOL

Schleifhülenträger GK

Ausführungen konisch und zylindrisch

Passender Träger für konische und zylindrische Schleifhülsen.

Die mit „H“ bezeichneten Schleifhülenträger haben eine höhere Härte und lassen stärkeren Druck beim Schleifen zu. Sie eignen sich hervorragend für die Schweißnahtbearbeitung.

Vorteile:

- Sicherer Sitz der Schleifhülse auf dem Schleifhülenträger durch Ausdehnen des Trägers im Einsatz.

Anwendungsempfehlungen:

- Für einen leichten Wechsel der Schleifhülse diese unter leichter Rechtsdrehung auf- und abziehen. Dabei den Schleifhülenträger in den Werkzeugantrieb eingespannt lassen.
- Für einen sicheren Sitz der Schleifhülse die Mindestdrehzahl des Schleifhülenträgers einhalten.
- Für beste Leistung bei einer empfohlenen Schnittgeschwindigkeit von 20–30 m/s einsetzen.

Sicherheitshinweise:

- Die maximal zulässige Umfangsgeschwindigkeit beträgt 30 m/s.
- Die angegebene maximal zulässige Drehzahl darf aus Sicherheitsgründen nie überschritten werden.
- Schleifhülsen nicht über den Schleifhülenträger überstehen lassen.

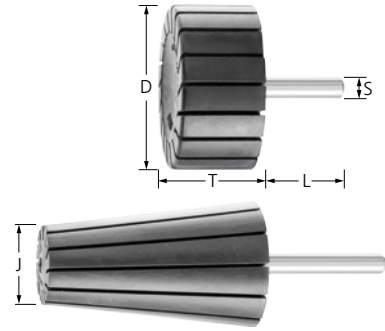

D [mm]	J [mm]	T [mm]	S [mm]	L [mm]	Härte [Shore A]	EAN 4007220	Entspricht ISO	Max. RPM	Minstdrehzahl [RPM]		Bezeichnung
4	-	10	3	40	65-70	146729	-	55.000	30.000	5	GK 0410/3
			6	40	65-70	146712	-	55.000	30.000	5	GK 0410/6
6	-	10	3	40	65-70	146743	-	55.000	30.000	5	GK 0610/3
			6	40	65-70	146736	-	55.000	30.000	5	GK 0610/6
8	-	10	3	40	65-70	146767	-	55.000	30.000	5	GK 0810/3
			6	40	65-70	146750	-	55.000	30.000	5	GK 0810/6
10	-	10	6	35	65-70	146774	15637-1	44.000	30.000	5	GK 1010/6
		20	6	35	65-70	146781	15637-1	44.000	30.000	5	GK 1020/6
13	-	10	6	35	65-70	146798	-	44.000	30.000	5	GK 1310/6
		25	6	35	65-70	146804	-	44.000	30.000	5	GK 1325/6
15	-	10	6	35	65-70	146811	15637-1	36.000	26.000	5	GK 1510/6
		30	6	35	65-70	146828	15637-1	36.000	26.000	5	GK 1530/6
19	-	25	6	35	65-70	146835	-	30.000	20.000	5	GK 1925/6
22	-	20	6	35	65-70	146842	15637-1	26.000	18.000	5	GK 2220/6
					80	146859	15637-1	26.000	18.000	5	GK 2220/6 H
25	-	25	6	35	65-70	146866	-	22.900	16.000	5	GK 2525/6
30	-	20	6	35	65-70	146873	15637-1	19.100	13.000	5	GK 3020/6
			6	35	65-70	146880	15637-1	19.100	13.000	5	GK 3030/6
			6	35	80	146897	15637-1	19.100	13.000	5	GK 3030/6 H
38	-	25	6	35	65-70	146903	-	15.900	10.000	5	GK 3825/6
45	-	30	6	35	65-70	146927	15637-1	12.700	8.500	5	GK 4530/6
					80	146934	15637-1	12.700	8.500	5	GK 4530/6 H
51	-	25	6	35	65-70	146941	-	11.200	7.500	5	GK 5125/6
60	-	30	6	35	65-70	146958	15637-1	9.500	6.500	5	GK 6030/6
			8	35	65-70	146965	15637-1	9.500	6.500	5	GK 6030/8
75	-	30	8	35	65-70	146972	15637-1	7.600	5.000	5	GK 7530/8
100	-	40	8	35	65-70	146989	15637-1	5.700	4.000	5	GK 10040/8
Zylindrische Form											
20	14	63	6	40	65-70	147078	-	26.000	19.000	5	GK 201463/6
29	22	30	6	40	65-70	147085	-	19.100	13.000	5	GK 292230/6
36	22	60	6	40	65-70	147092	-	15.900	10.000	5	GK 362260/6
Konische Form											

Schleifmittel Keramikkorn CO-COOL

POLIROLL-Schleifrollen PR und Werkzeughalter BO

Ausführung Keramikkorn CO-COOL

POLIROLL-Werkzeuge eignen sich für die Bearbeitung schwer zugänglicher Stellen. Sie bestehen aus spiralförmig aufgewickeltem Schleifmittel auf Unterlage. Das Schleifkorn ist in die Kunstharzbeschichtung auf dem zugfesten Gewebeträger eingebettet, wodurch höchste Schleifleistung erzielt wird.

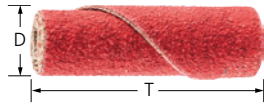

Vorteile:

- Gleichbleibende hohe Schleifleistung über die gesamte Standzeit durch permanentes Freisetzen von frischem Schleifkorn im Einsatz.
- Sicherer Sitz der POLIROLL im Einsatz aufgrund der Selbstspannung durch gerillten konischen Werkzeughalter.
- Einfacher Werkzeugwechsel.

Bearbeitbare Werkstoffe:

Aluminium, Kobaltbasislegierungen, Nickelbasislegierungen (z. B. Inconel und Hastelloy), Titan, Edelstahl (INOX)

Bearbeitungsaufgaben:

Egalisieren, Entgraten, Kantenbearbeitung, Schärfe, Schweißnahtbearbeitung, stufenweises Feinschleifen

Anwendungsempfehlungen:

- Mit der Spitze und nicht mit der Fläche schleifen, um die Verklebung nicht durch Hitzeeinwirkung zu beschädigen.
- POLIROLL mit der geklebten Seite auf den Werkzeughalter aufsetzen.
- Für den Werkstoff geeignetes Schleiföl verwenden, um die Standzeit und Schleifleistung der Werkzeuge deutlich zu erhöhen. Ausführliche Informationen und Bestelldaten zu Schleifölen finden Sie im Werkzeughandbuch 23, Katalogbereich 4, Seite 155 oder unter www.pferd.com.

Bestellhinweise:

- Bitte Bezeichnung um gewünschte Korngröße ergänzen.

Sicherheitshinweise:

- Die maximal zulässige Umfangsgeschwindigkeit beträgt 11 m/s.
- Die angegebene maximal zulässige Drehzahl darf aus Sicherheitsgründen nie überschritten werden.

D [mm]	T [mm]	Korngröße			Opt. RPM	Max. RPM	Passende Werkzeughalter		Bezeichnung
		60	80	120					
		EAN 4007220							
6	25	803264	803271	803288	20.000	25.000	BO 3-18-3, BO 6-18-3	50	PR 0625 CO-COOL ...
	35	803295	803301	803318	20.000	25.000	BO 6-24-3	50	PR 0635 CO-COOL ...
9	25	803325	803332	803349	15.000	23.000	BO 6-18-3	50	PR 0925 CO-COOL ...
	35	803356	803363	803370	15.000	23.000	BO 6-24-3	50	PR 0935 CO-COOL ...
12	25	803387	803394	803400	12.000	17.000	BO 6-18-3	50	PR 1225 CO-COOL ...
	35	803424	803431	803448	12.000	17.000	BO 6-24-3	50	PR 1235 CO-COOL ...

Werkzeughalter BO

Werkzeughalter für POLIROLL- und POLICO-Werkzeuge.

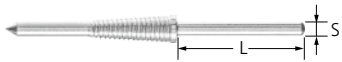

Vorteile:

- Werkzeugwechsel ohne Ausspannen des Halters aus der Spannzange des Werkzeugantriebes möglich.

Bestellhinweise:

- Werkzeughalter BO 6-50-8 – passend für PCO 1050. Der Konus des Spannteils beträgt 5°.

Passend für	S [mm]	L [mm]	EAN 4007220		Bezeichnung
PR 0625, PRK 1025	3	27	152171	1	BO 3-18-3
PR 0625, PR 0925, PR 1225, PRK 1225	6	30	152188	1	BO 6-18-3
PR 0635, PR 0935, PR 1235, PRK 1235, PRK 1535	6	30	152195	1	BO 6-24-3
PR 1835	6	30	152201	1	BO 6-25-5
PR 1850	6	30	152218	1	BO 6-30-5
PCO 1050	6	30	152232	1	BO 6-50-8



Schleifmittel Keramikkorn CO-COOL

POLICAP-Schleifkappen und -Schleifkappenträger, Form WRC

Schleifkappen PC WRC

POLICAP-Werkzeuge sind nahtlos geformt und können mit der gesamten Werkzeugfläche eingesetzt werden.

POLICAP-Schleifkappen in Walzenrundform WRC (früher Form C).

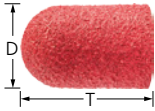

Vorteile:

- Sicherer Sitz der Schleifkappen auf dem Träger durch Ausdehnen des Trägers im Einsatz.
- Hohe Formtreue und exzellenter Feinschliff durch spezielles Fertigungsverfahren.
- Einfacher Werkzeugwechsel.

Bearbeitungsaufgaben:

Egalisieren, Flächenbearbeitung, stufenweises Feinschleifen

Anwendungsempfehlungen:

- Für einen leichten Wechsel der Schleifkappen diese unter leichter Rechtsdrehung auf- und abziehen. Dabei den Werkzeugträger in den Werkzeugantrieb eingespannt lassen und fixieren.
- Für beste Leistung bei einer empfohlenen Schnittgeschwindigkeit von 10–20 m/s einsetzen.

Bestellhinweise:

- Bitte Bezeichnung um gewünschte Korngröße ergänzen.

Sicherheitshinweise:

- Die maximal zulässige Umfangsgeschwindigkeit beträgt 25 m/s.
- Die angegebene maximal zulässige Drehzahl darf aus Sicherheitsgründen nie überschritten werden.

D [mm]	T [mm]	Korngröße		Opt. RPM		Bezeichnung
		80	120			
		EAN				
5	11	953938	953945	40.000	50	PC WRC 0511 CO-COOL ...
7	13	953952	953969	30.000	50	PC WRC 0713 CO-COOL ...
10	15	953976	954041	20.000	50	PC WRC 1015 CO-COOL ...
13	17	954058	954119	16.000	50	PC WRC 1317 CO-COOL ...
16	26	954126	954133	12.000	50	PC WRC 1626 CO-COOL ...

Schleifkappenträger PCT WRC

Passender POLICAP-Schleifkappenträger in Walzenrundform WRC (früher Form C).

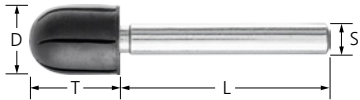

D [mm]	T [mm]	S [mm]	L [mm]	EAN 4007220	Max. RPM		Bezeichnung
5	11	2,35	40	621820	30.000	5	PCT WRC 0511/2,35
		3	25	147160	95.000	5	PCT WRC 0511/3
7	13	2,35	40	621837	24.500	5	PCT WRC 0713/2,35
		3	25	147177	65.000	5	PCT WRC 0713/3
10	15	2,35	40	621844	17.500	5	PCT WRC 1015/2,35
		3	25	147184	45.000	5	PCT WRC 1015/3
13	17	2,35	40	621851	13.750	5	PCT WRC 1317/2,35
		6	40	147245	35.000	5	PCT WRC 1317/6
16	26	6	40	147252	30.000	5	PCT WRC 1626/6



Schleifmittel Keramikkorn CO-COOL

POLICAP-Schleifkappen und -Schleifkappenträger, Form KEL

Schleifkappen PC KEL

POLICAP-Werkzeuge sind nahtlos geformt und können mit der gesamten Werkzeugfläche eingesetzt werden.

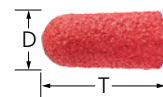

POLICAP-Schleifkappen in Rundkegelform KEL (früher Form L).

Vorteile:

- Sicherer Sitz der Schleifkappen auf dem Träger durch Ausdehnen des Trägers im Einsatz.
- Hohe Formtreue und exzellenter Feinschliff durch spezielles Fertigungsverfahren.
- Einfacher Werkzeugwechsel.

Bearbeitungsaufgaben:

Egalisieren, Flächenbearbeitung, stufenweises Feinschleifen

Anwendungsempfehlungen:

- Für einen leichten Wechsel der Schleifkappen diese unter leichter Rechtsdrehung auf- und abziehen. Dabei den Werkzeugträger in den Werkzeugantrieb eingespannt lassen und fixieren.
- Für beste Leistung bei einer empfohlenen Schnittgeschwindigkeit von 10–20 m/s einsetzen.

Bestellhinweise:

- Bitte Bezeichnung um gewünschte Korngröße ergänzen.

Sicherheitshinweise:

- Die maximal zulässige Umfangsgeschwindigkeit beträgt 25 m/s.
- Die angegebene maximal zulässige Drehzahl darf aus Sicherheitsgründen nie überschritten werden.

D [mm]	T [mm]	Korngröße		Opt. RPM		Bezeichnung
		80	120			
EAN						
5	15	954140	954263	40.000	50	PC KEL 0515 CO-COOL ...
11	25	954164	954188	20.000	50	PC KEL 1125 CO-COOL ...
16	32	954195	954218	12.000	50	PC KEL 1632 CO-COOL ...
21	40	954225	954232	9.500	50	PC KEL 2140 CO-COOL ...

Schleifkappenträger PCT KEL

Passender POLICAP-Schleifkappenträger in Rundkegelform KEL (früher Form L).

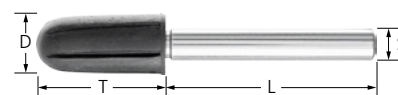

D [mm]	T [mm]	S [mm]	L [mm]	EAN 4007220	Max. RPM		Bezeichnung
5	15	6	40	147283	95.000	5	PCT KEL 0515/6
11	25	6	40	147290	40.000	5	PCT KEL 1125/6
16	32	6	40	147306	30.000	5	PCT KEL 1632/6
21	40	6	40	147313	20.000	5	PCT KEL 2140/6



Das gesamte Programm an POLICAP-Werkzeugen finden Sie im Prospekt „POLICAP-Schleifkappen und -hülsen – Höchstleistung auf jedem Material“ unter www.pferd.com.



PFERDVIDEO:

Erfahren Sie mehr über die Vorteile beim Einsatz von POLICAP-Schleifwerkzeugen.



Schleifmittel Keramikkorn CO-COOL

Fächerschleifer F

Ausführung Keramikkorn CO-COOL

Bei Fächerschleifern sind die Lamellen aus Schleifmittel auf Unterlage fächerförmig radial um die Achse des Werkzeuges angeordnet. Durch ihre Flexibilität passen sie sich ideal den Konturen des Werkstückes an. Das Schleifkorn ist in eine Kunstharzbindung auf dem zugfesten, flexiblen Gewebeträger eingebettet.

Vorteile:

- Optimale Konturenanpassung durch hohe Flexibilität.
- Gleichbleibend hoher Materialabtrag über die gesamte Standzeit, da stetig neues, aggressives Schleifmittel freigesetzt wird.
- Stirnseitiger Einsatz sehr eng an Kanten und in Winkeln möglich durch flache Gießkernkonstruktion.

Bearbeitungsaufgaben:

Egalisieren, Entgraten, Flächenbearbeitung, Schweißnahtbearbeitung, Strukturieren, stufenweises Feinschleifen

Anwendungsempfehlungen:

- Für beste Leistung bei einer empfohlenen Schnittgeschwindigkeit von 15–20 m/s einsetzen. Hierbei wird ein idealer Kompromiss zwischen Abtragsleistung, Oberflächengüte, Temperaturbelastung des Werkstückes und Werkzeugverschleiß erreicht.
- Für den Werkstoff geeignetes Schleiföl verwenden, um die Standzeit und Schleifleistung der Werkzeuge deutlich zu erhöhen. Ausführliche Informationen und Bestelldaten zu Schleifölen finden Sie im Werkzeughandbuch 23, Katalogbereich 4, Seite 155 oder unter www.pferd.com.

Bestellhinweise:

- Bitte Bezeichnung um gewünschte Korngröße ergänzen.

Sicherheitshinweise:

- Die angegebene maximal zulässige Drehzahl darf aus Sicherheitsgründen nie überschritten werden.
- Der Anpressdruck ist deutlich zu reduzieren, wenn die angegebene optimale Drehzahl überschritten wird.
- Die Sicherheit ist nur gewährleistet wenn:
 - die Einspannlänge mindestens 15 mm beträgt.
 - die angegebene maximale Drehzahl bei offenen Schaftlängen nicht überschritten wird.

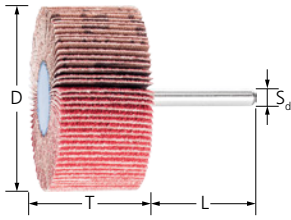

PFERDVALUE:

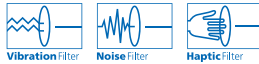

D [mm]	T [mm]	Korngröße				Opt. RPM	Max. RPM		Bezeichnung
		40	60	80	120				
EAN 4007220									

Schaft-ø 6 x 40 mm [S_d x L]

20	10	-	065938	884751	884775	19.000	38.100	10	F 2010/6 CO-COOL ...
30	10	803738	803745	803752	803769	12.000	25.400	10	F 3010/6 CO-COOL ...
	15	803776	803783	803790	803806	12.000	25.400	10	F 3015/6 CO-COOL ...
	20	035009	035016	035023	962046	12.000	25.400	10	F 3020/6 CO-COOL ...
40	20	803813	803820	803837	803844	9.600	19.100	10	F 4020/6 CO-COOL ...
50	30	803868	803875	803899	803882	7.000	15.200	10	F 5030/6 CO-COOL ...
60	15	065945	065952	000137	065969	6.300	12.700	10	F 6015/6 CO-COOL ...
	30	803905	803912	803929	803936	6.300	12.700	10	F 6030/6 CO-COOL ...

Schleifmittel Keramikkorn CO-COOL

Fächerräder FR und Werkzeughalter FR/VR

Ausführung CO-COOL

Bei Fächerrädern sind die Lamellen aus Schleifmittel auf Unterlage fächerförmig radial um die Achse des Werkzeuges angeordnet. Durch ihre Flexibilität passen sie sich ideal den Konturen des Werkstückes an. Das Schleifkorn ist in eine Kunstharzbindung auf dem zugfesten flexiblen Gewebeträger eingebettet.

Vorteile:

- Optimale Konturenanpassung durch hohe Flexibilität.
- Gleichbleibend hoher Materialabtrag über die gesamte Standzeit, da stetig neues, aggressives Schleifmittel freigesetzt wird.
- Stirnseitiger Einsatz sehr eng an Kanten und in Winkeln möglich durch spezielles Aufspannsystem.

Bearbeitungsaufgaben:

Egalisieren, Entgraten, Flächenbearbeitung, Schweißnahtbearbeitung, Strukturieren, stufenweises Feinschleifen

Anwendungsempfehlungen:

- Für beste Leistung bei einer empfohlenen Schnittgeschwindigkeit von 15–30 m/s einsetzen. Hierbei wird ein idealer Kompromiss zwischen Abtragsleistung, Oberflächengüte, Temperaturbelastung des Werkstückes und Werkzeugverschleiß erreicht.
- Für den Werkstoff geeignetes Schleiföl verwenden, um die Standzeit und Schleifleistung der Werkzeuge deutlich zu erhöhen. Ausführliche Informationen und Bestelldaten zu Schleifölen finden Sie im Werkzeughandbuch 23, Katalogbereich 4, Seite 155 oder unter www.pferd.com.
- Für beste Leistung Werkzeugantrieb mit 1.000–1.500 Watt verwenden.

Bestellhinweise:

- Passenden Werkzeughalter bitte separat bestellen.
- Passender Werkzeughalter für \varnothing 150 und 165 mm: FR/VR 12/25,4 (EAN 4007220479643)
- Bitte Bezeichnung um gewünschte Korngröße ergänzen.

Sicherheitshinweise:

- Fächerräder sind grundsätzlich mit den passenden Spannflanschen einzusetzen.
- Die maximal zulässige Umfangsgeschwindigkeit ist wie folgt festgelegt:
 - Fächerräder = 50 m/s
- Der Anpressdruck ist deutlich zu reduzieren, wenn die angegebene optimale Drehzahl überschritten wird.
- Die angegebene maximal zulässige Drehzahl darf aus Sicherheitsgründen nie überschritten werden.

PFERDVALUE:

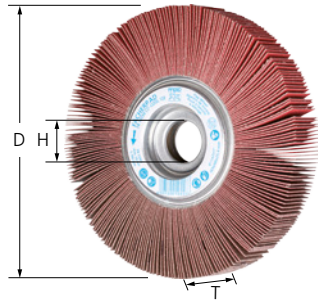

D [mm]	T [mm]	H [mm]	Korngröße				Opt. RPM	Max. RPM		Bezeichnung
			40	60	80	120				
EAN 4007220										
150	30	25,4	104859	104873	104880	104903	3.500	6.300	2	FR 15030/25,4 CO-COOL ...
	50	25,4	105467	105474	105481	105498	3.500	6.300	2	FR 15050/25,4 CO-COOL ...
165	30	25,4	105504	105511	105528	105535	3.200	5.700	2	FR 16530/25,4 CO-COOL ...
	50	25,4	105542	105559	105566	105573	3.200	5.700	2	FR 16550/25,4 CO-COOL ...

Ausführung mit Spannflansch

Zum Aufspannen von PFERD-Fächerrädern. Die Spannflansche sind so konstruiert, dass sie innerhalb des Werkzeuges versenkt liegen.

Vorteile:

- Stirnseitiger Einsatz sehr eng an Kanten und in Winkeln möglich durch spezielles Aufspannsystem.

Bestellhinweise:

- Im Lieferumfang sind enthalten: Werkzeughalter, Spann- \varnothing 12 mm, 2 Flansche und passende Spannschrauben (für verschiedene Fächerradbreiten).
- Auf Anfrage fertigen wir Werkzeughalter mit Morsekonus.

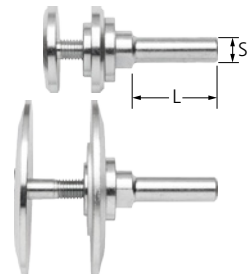

Passend für Werkzeug- \varnothing [mm]	Passend für Bohrungs- \varnothing [mm]	S [mm]	L [mm]	Spannbe- reich [mm]	EAN 4007220		Bezeichnung
100, 150, 165	25,4	12	40	25–50	479643	1	FR/VR 12/25,4 100-165

Schleifmittel Keramikkorn CO-COOL

Fächerräder für Winkelschleifer

Ausführung Keramikkorn CO-COOL

Bei Fächerrädern sind die Lamellen aus Schleifmittel auf Unterlage fächerförmig radial um die Achse des Werkzeuges angeordnet. Durch ihre Flexibilität passen sie sich ideal den Konturen des Werkstückes an. Das Schleifkorn ist in eine Kunstharzbindung auf dem zugfesten flexiblen Gewebeträger eingebettet.

Ideales Werkzeug zum Einsatz auf Winkelschleifern in Montagebetrieben.

Vorteile:

- Ohne zusätzliche Spannmittel direkt auf dem Winkelschleifer montierbar.
- Optimale Konturanpassung durch hohe Flexibilität.
- Gleichbleibend hoher Materialabtrag über die gesamte Standzeit, da stetig neues, aggressives Schleifmittel freigesetzt wird.
- Stirnseitiger Einsatz sehr eng an Kanten und in Winkeln möglich durch spezielles Aufspannsystem.

Bearbeitungsaufgaben:

Egalisieren, Entgraten, Flächenbearbeitung, Schweißnahtbearbeitung, Strukturieren, stufenweises Feinschleifen

Anwendungsempfehlungen:

- Für beste Leistung bei einer empfohlenen Schnittgeschwindigkeit von 40–50 m/s einsetzen.
- Für den Werkstoff geeignetes Schleiföl verwenden, um die Standzeit und Schleifleistung der Werkzeuge deutlich zu erhöhen. Ausführliche Informationen und Bestelldaten zu Schleifölen finden Sie im Werkzeughandbuch 23, Katalogbereich 4, Seite 155 oder unter www.pferd.com.
- Für beste Leistung Werkzeugantrieb mit 1.000–1.500 Watt verwenden.

Bestellhinweise:

- Bitte Bezeichnung um gewünschte Korngröße ergänzen.

Sicherheitshinweise:

- Fächerräder sind grundsätzlich mit den passenden Spannflanschen des Winkelschleifers einzusetzen.
- Die maximal zulässige Umfangsgeschwindigkeit ist wie folgt festgelegt:
- Fächerräder für Winkelschleifer = 80 m/s
- Der Anpressdruck ist deutlich zu reduzieren, wenn die angegebene optimale Drehzahl überschritten wird.
- Die angegebene maximal zulässige Drehzahl darf aus Sicherheitsgründen nie überschritten werden.

PFERDVALUE:



D [mm]	T [mm]	Ge-winde	Korngröße				Opt. RPM	Max. RPM		Bezeichnung
			40	60	80	120				
EAN 4007220										
115	20	M14	025611	025635	025642	025659	7.500	13.300	2	FR WS 11520 M14 CO-COOL ...
		5/8-11	025697	025703	025710	025727	7.500	13.300	2	FR WS 11520 5/8-11 CO-COOL ...
125	20	M14	025628	025666	025673	025680	6.850	12.200	2	FR WS 12520 M14 CO-COOL ...
		5/8-11	025734	025741	025765	025789	6.850	12.200	2	FR WS 12520 5/8-11 CO-COOL ...



Schleifmittel Keramikkorn CO-COOL

POLIVLIES-Schleifscheiben

Fächerscheiben PVZ

Besonders für die Bearbeitung von großen Flächen aus Edelstahl (INOX) geeignet.

Vorteile:

- Hohe Wirtschaftlichkeit durch hohe Schleifleistung und Standzeit.
- Erzeugt eine gleichbleibend hohe Oberflächengüte über die gesamte Standzeit, da stetig neues, scharfes Schleifmittel freigesetzt wird.
- Optimale Konturanpassung durch hohe Flexibilität.

Schleifmittel:

Schleiflamelle: Keramikkorn CO-COOL

Vlies: Korund A

Lieferbare POLIVLIES-Korngrößen:

- 100 G = grob (gelbbraun)
- 180 M = mittel (rotbraun)
- 240 F = fein (blau)

Bearbeitbare Werkstoffe:

Auf nahezu allen Werkstoffen einsetzbar.

Anwendungsempfehlungen:

- Für beste Leistung bei einer empfohlenen Schnittgeschwindigkeit von 30–35 m/s einsetzen.

Bestellhinweise:

- Bitte Bezeichnung um gewünschte Korngröße ergänzen.

Sicherheitshinweise:

- Die angegebene maximal zulässige Drehzahl darf aus Sicherheitsgründen nie überschritten werden.



D [mm]	T [mm]	H [mm]	Korngröße			Opt. RPM	Max. RPM		Bezeichnung
			CO-COOL 60 / A 100 G	CO-COOL 80 / A 180 M	CO-COOL 120 / A 240 F				
			EAN 4007220						
115	18	22,23	106334	106341	106358	5.000–5.800	13.300	5	PVZ 115 CO-COOL ...
125	18	22,23	106365	106372	106389	4.600–5.300	12.200	5	PVZ 125 CO-COOL ...



Schleifmittel **Keramikkorn CO-COOL**

POLIFAN-Fächerscheiben – Leistungs-Linie SG ★★☆☆

CO-COOL SG STEELOX ★★☆☆

POLIFAN-Fächerscheibe mit besonders kühlem Schliff für schwer zerspanbare Werkstoffe wie hochlegierter und rostbeständiger Stahl, Nickelbasis- oder Titanlegierungen.

Werkzeuge der Leistungs-Linie SG erzielen beste Arbeitsergebnisse bei höchster Wirtschaftlichkeit.

Vorteile:

- Das selbstschärfende Keramikkorn gewährleistet auch auf schwer zerspanbaren Werkstoffen ein optimales Arbeitsergebnis.
- Geringerer Wärmeeintrag in das Werkstück als bei anderen Fächerscheiben.

Bearbeitbare Werkstoffe:

Stahl, Walzhaut, Edelstahl (INOX), Nickelbasislegierungen (z. B. Inconel und Hastelloy), Aluminiumlegierungen hart

Bearbeitungsaufgaben:

Flächenschliff, Schweißnahtbearbeitung, Anfasen, Entgraten

PFERDVALUE:

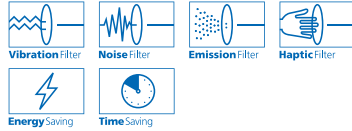

D [mm]	Korngröße		H [mm]	Max. RPM		Bezeichnung
	40	60				
	EAN 4007220					

Flache Ausführung PFF



115	725436	793145	22,23	13.300	10	PFF 115 CO-COOL ... SG STEELOX
125	725450	793152	22,23	12.200	10	PFF 125 CO-COOL ... SG STEELOX
180	725474	-	22,23	8.500	10	PFF 180 CO-COOL ... SG STEELOX

Konische Ausführung PFC

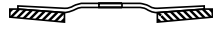

115	725443	793169	22,23	13.300	10	PFC 115 CO-COOL ... SG STEELOX
125	725467	793176	22,23	12.200	10	PFC 125 CO-COOL ... SG STEELOX
180	725481	-	22,23	8.500	10	PFC 180 CO-COOL ... SG STEELOX

