

Zaun Inspirationen

Gabionen, Zaun und Torsysteme

Maßanfertigungszäune

Einfache Lösungen

Trends & Neuheiten

HORNBACH

Es gibt immer was zu tun.

Inhalt

Einfache Lösungen

Bewährte Doppelstabmatten für Zaun

Tore mit elektrischem Antrieb	5
Torsystem Flexo	16
Torsystem Flexo Plus	19
Stabgitter-Doppeltor inkl. Torantrieb	22
Zaunsystem Doppelstab-Gittermatte	25
Highlight	32
Umbau-Set Eckbert	35
Zaunerhöhung Erhard	37
Clip für Doppelstabmatten	39
Fix-Clip Pro®	64
Maschendrahtzaun	68

Aluminiumzäune

Leichtes Material perfekt verarbeitet

Zaunsysteme Bordeaux, Chaussee, Circle, Guardian	41
Zaunsystem Columbus	52

Schlanke Zierzäune und Gabionen

Einzigartige Designlinien heben sich ab

Zaunsystem mit Dekorelementen	28
Zaunsystem Madrid	55
Zaungabione Step ²	57
Zaungabione Cluster	61

Maßanfertigungen

Robustes Schmiedeeisen für lange Haltbarkeit

Zaunsysteme Basic II, Frankfurt, Hamburg, München, Köln	72
---	----

Montagevideos, Tipps und Tricks

Finden Sie auf unserer YouTube Seite unter: www.youtube.com/Alberts1852

Qualität von starken Partnern Hornbach & Alberts



Maßanfertigung

Tore in Sonderbreiten passend zu Ihrer Einfahrt



Direktanlieferung

Versand an den Markt oder direkt zur Baustelle



Garantie

Langjährige Garantien gegen Durchrosten



Made in Germany

Fertigung vieler Artikel am Standort Herscheid im Sauerland



Sonderfarbe

Individuelle Kunststoffbeschichtung in RAL-Wunschfarbe



Montagefreundlichkeit

Wir denken in Anwendungen

Die Montagevideos
finden Sie hier



Individuelle Anfertigungen

Tore und Zäune genau nach Ihren Wünschen gefertigt.

Die komplett feuerverzinkten Maßanfertigungen sind der Problemlöser für knifflige Fälle. Gerade bei vorhandenen Pfosten und Mauern sowie außergewöhnlich breiten oder schmalen Stellen ist die Maßanfertigung oft die einzige Möglichkeit ein Tor oder Zaunfeld optisch perfekt zu montieren. Zentimetergenau fertigen wir nach Ihren Vorgaben Tore und Zäune. Maßanfertigungen passen immer perfekt.

Eine Kunststoffbeschichtung in einer RAL-Farbe Ihrer Wahl ist gegen Aufpreis erhältlich.

Farbwelten

Hier sehen Sie die aktuellen Top-Farben unserer Zäune*. Ihre Lieblingsfarbe fehlt? – Kein Problem! Wählen Sie Ihre ganz individuelle Farbe aus der gesamten RAL-Farbpalette aus. Und auf Wunsch natürlich auch in metallic.



RAL 9010 Reinweiß*



RAL 3000 Feuerrot*



RAL 7030 Steingrau*



RAL 5010 Enzianblau*

*Drucktechnisch bedingt können die dargestellten Farben vom Original abweichen!



RAL 7016
Anthrazitgrau*

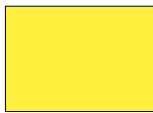

RAL 1018 Zinkgelb*



RAL 9005
Tiefschwarz*



RAL 6005 Moosgrün*

Der Aufpreis ist abhängig von Ihrer Projektgröße und wird Ihnen von unserem Team im Vertrieb berechnet.

- Keine Sonderbeschichtung bei Chaussee, Circle, Guardian, Columbus, Bordeaux, Zaungabione CLUSTER und Zaungabione STEP² möglich
- Schloss, Drücker, Kloben, Kunststoff-Zubehör werden nicht beschichtet

Wir informieren Sie gerne ausführlich.

- Alle RAL-Farben möglich
- Pfosten und Zaunfeldbefestigungen in gleicher Farbe wie Tor oder Zaunfeld
- Lieferzeit für individuelle RAL-Farbe: 4–8 Wochen

Elektrische Dreh- und Schiebetore

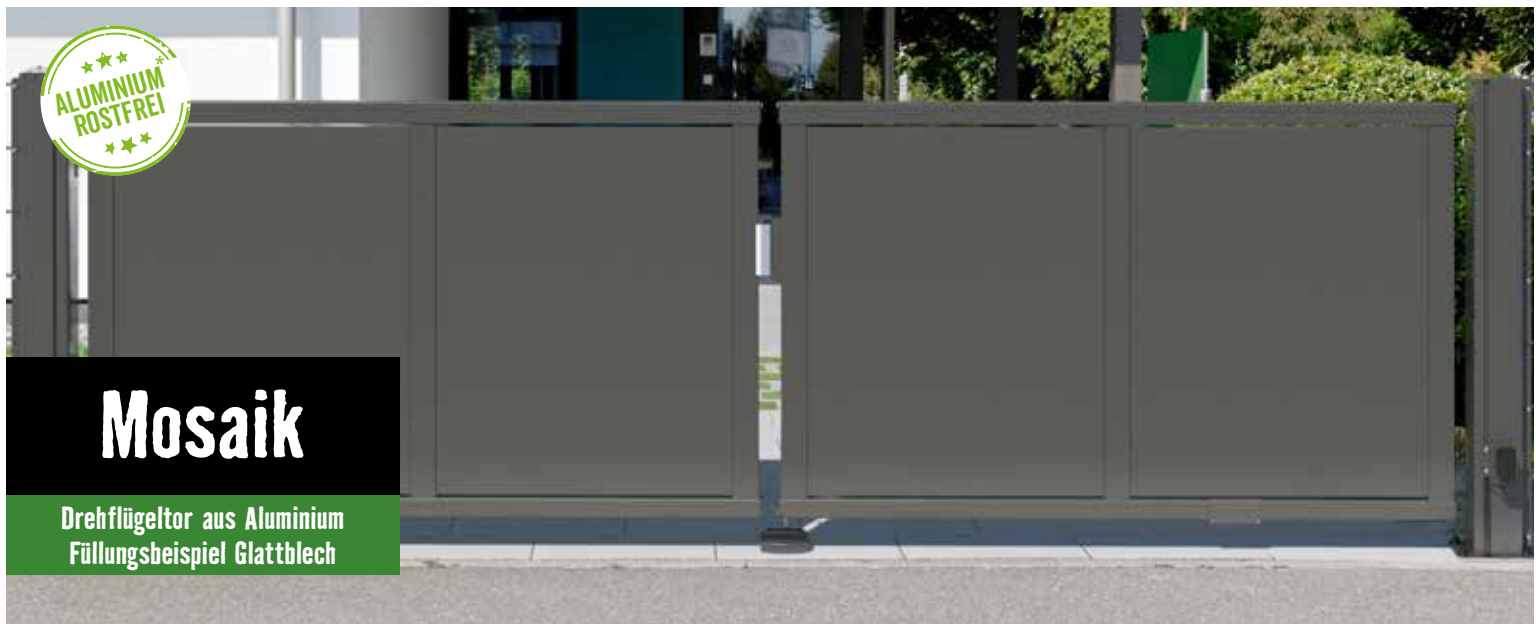

Mosaik Schiebetor

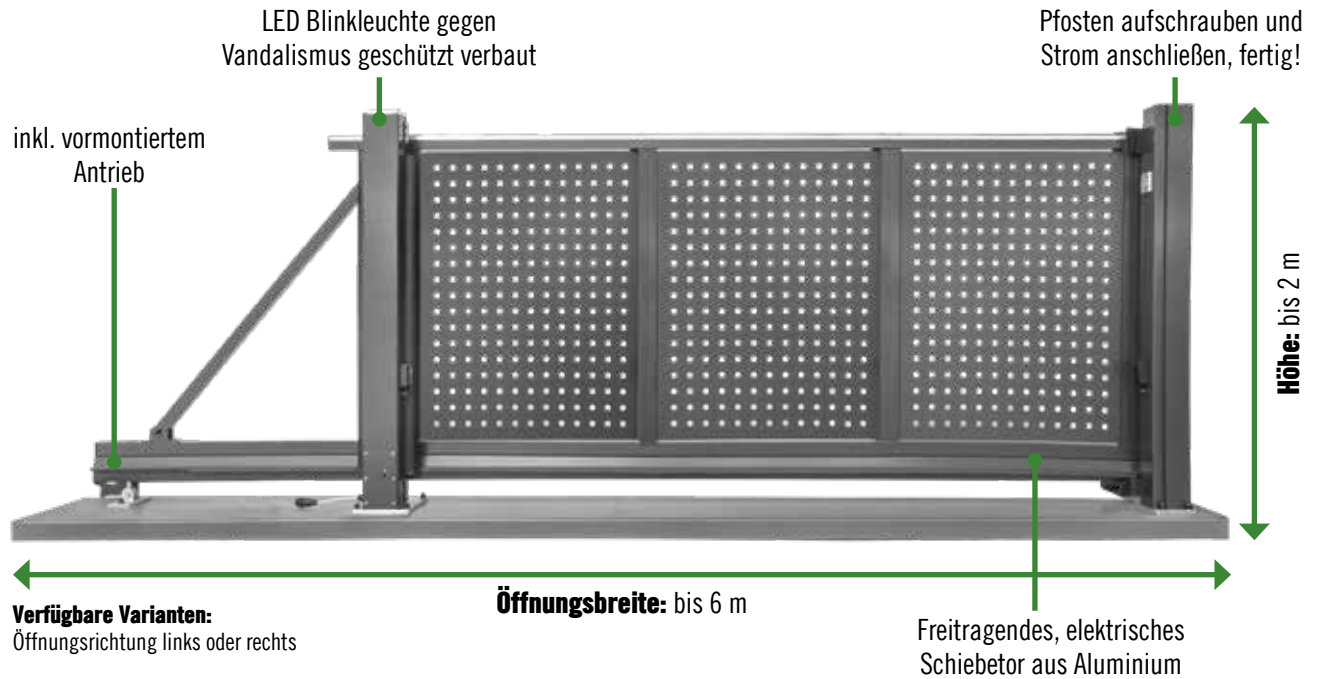

Geräuschpegel beträgt weniger als 80 dB



Im Führungsposten verbauter und witterungsgeschützter Torantrieb



Kompatibel mit allen gängigen Smart-Home-Systemen

Füllungen:



Glattblech

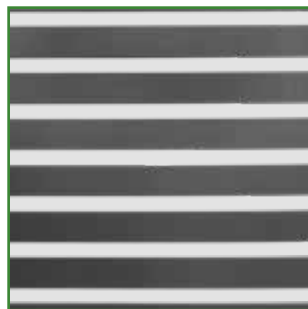

Profil



Vierkantstab

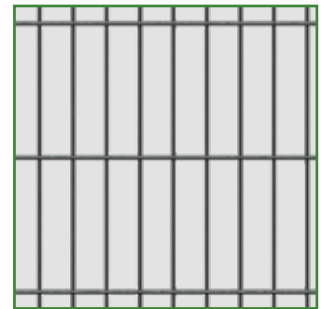

Doppelstab

Oberflächen:

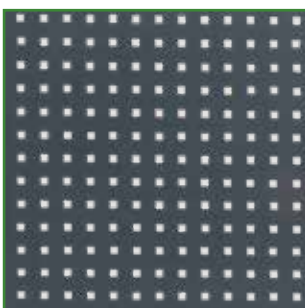

Lochblech

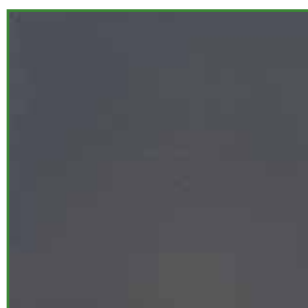

Standardfarbe Anthrazit

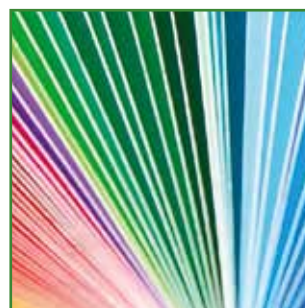

weitere RAL-Farben möglich

Lieferung:



Das Tor wird komplett vormontiert zur Baustelle geliefert

Mosaik Schiebetor

weitere Größen
sind im Onlineshop
erhältlich

Weiteres Zubehör:



GSM Modul



Zaunanschlussleiste



Handsender 4-Kanal



Sicherheitsleiste



Codeschloss

Einzel- und Anschlussstore:



Die Einzel- und Anschlussstore sind jeweils in den passenden Füllungen und DIN links oder rechts erhältlich.

Beispielausführung			Projekthöhe 1000 mm		
Bezeichnung	Durchfahrtsbreite*	Ausführung	Projektmenge	Alberts Art.-Nr.	Hornbach Art.-Nr.
Elektrisches Schiebetor Mosaik aus Aluminium					
Schiebetor Mosaik, Füllung: DSM6/5/6, Aluminium, anthrazit RAL 7016, Gesamtbreite 4390 mm	3000 mm	links		681302	10157178
Schiebetor Mosaik, Füllung: Glattblech, Aluminium, anthrazit RAL 7016, Gesamtbreite 4390 mm	3000 mm	links		681708	10157304
Schiebetor Mosaik, Füllung: Profile, Aluminium, anthrazit RAL 7016, Gesamtbreite 4390 mm	3000 mm	links		681906	10157159
Schiebetor Mosaik, Füllung: Lochblech, Aluminium, anthrazit RAL 7016, Gesamtbreite 4390 mm	3000 mm	links		681500	10157325
Schiebetor Mosaik, Füllung: Vierkant-Stab, Aluminium, anthrazit RAL 7016, Gesamtbreite 4390 mm	3000 mm	links		681104	10157238
Schiebetor Mosaik, Füllung: DSM6/5/6, Aluminium, anthrazit RAL 7016, Gesamtbreite 4390 mm	3000 mm	rechts		684594	10549620
Schiebetor Mosaik, Füllung: Glattblech, Aluminium, anthrazit RAL 7016, Gesamtbreite 4390 mm	3000 mm	rechts		686529	10549723
Schiebetor Mosaik, Füllung: Profile, Aluminium, anthrazit RAL 7016, Gesamtbreite 4390 mm	3000 mm	rechts		686765	10549578
Schiebetor Mosaik, Füllung: Lochblech, Aluminium, anthrazit RAL 7016, Gesamtbreite 4390 mm	3000 mm	rechts		686284	10549611
Schiebetor Mosaik, Füllung: Vierkant-Stab, Aluminium, anthrazit RAL 7016, Gesamtbreite 4390 mm	3000 mm	rechts		684594	10549620



Mosaik Drehflügeltor

inkl. vormontiertem Antrieb

LED Blinkleuchte gegen Vandalismus geschützt verbaut

Pfosten aufschrauben und Strom anschließen, fertig!

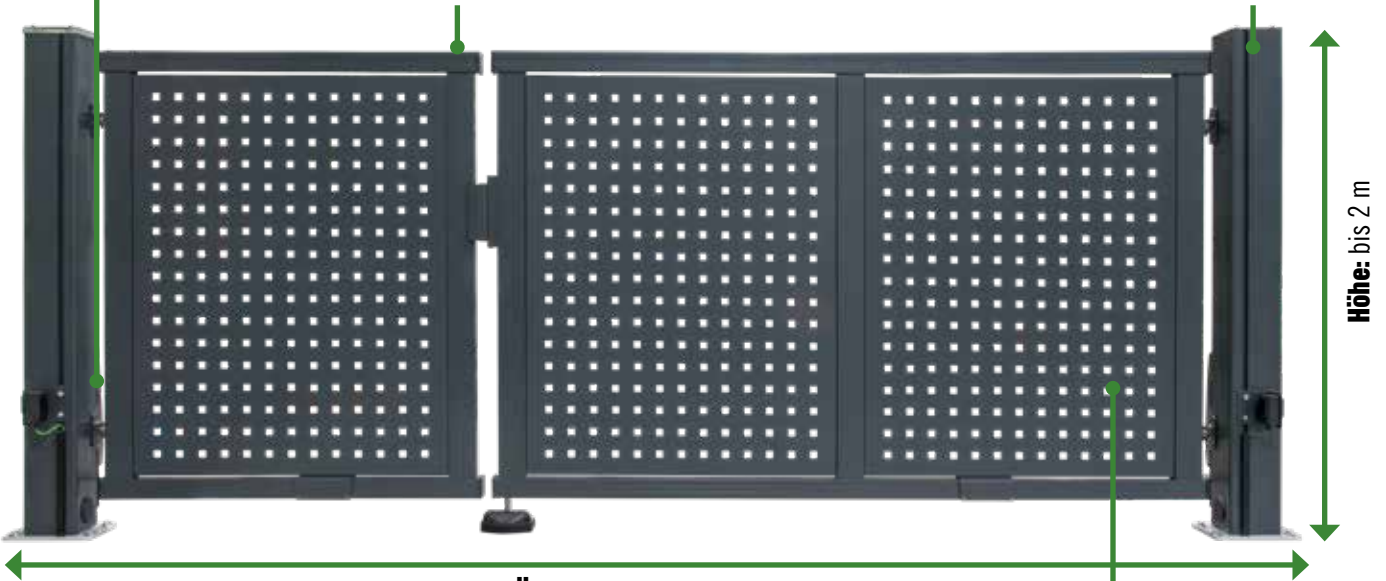

Verfügbare Varianten:

Mittig geteilt
Gehflügel rechts
Gehflügel links

Öffnungsbreite: bis 4,34 m

Elektrisches Drehflügeltor aus Aluminium



Geräuschpegel beträgt weniger als 80 dB



Im Führungspfosten verbauter und witterungsgeschützter Torantrieb



Kompatibel mit allen gängigen Smart-Home-Systemen

Füllungen:



Glattblech

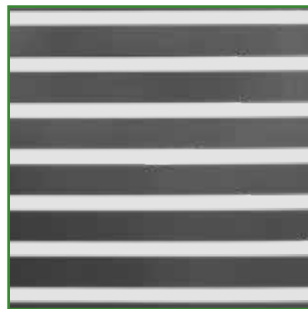

Profil



Vierkantstab

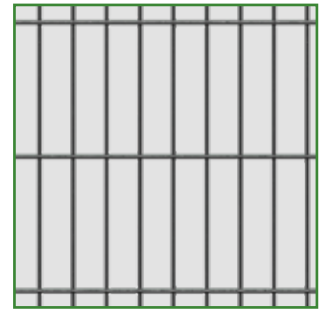

Doppelstab

Oberflächen:

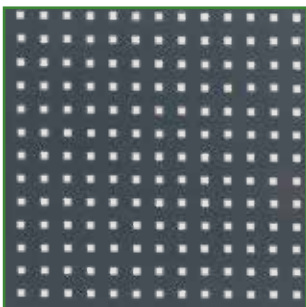

Lochblech

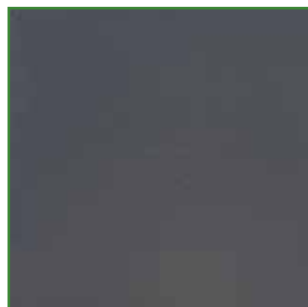

Standardfarbe Anthrazit

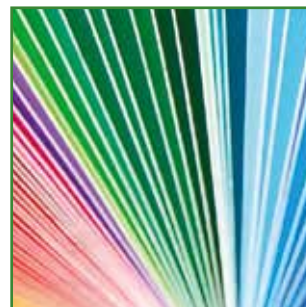

weitere RAL-Farben möglich

Lieferung:



Das Tor wird komplett vormontiert zur Baustelle geliefert

Mosaik Drehflügeltor

weitere Größen
sind im Onlineshop
erhältlich

Einzel- und Anschlussstore: Weiteres Zubehör:



Die Einzel- und Anschlussstore sind jeweils in der passenden Füllungen und DIN links oder rechts erhältlich.

Sicherheitsleiste

Code-Schloss

Beispielausführung			Projekthöhe 1000 mm		
Bezeichnung	Durchfahrtsbreite*	Ausführung*	Projektmenge	Alberts Art.-Nr.	Hornbach Art.-Nr.
Doppeltor Mosaik aus Aluminium					
Doppeltor Mosaik, Füllung: DSM6/5/6, ALU, anthrazit, 2340x1000MI	2000 mm	mittig geteilt		683153	10157178
Doppeltor Mosaik, Füllung: Glattblech, ALU, anthrazit, 2340x1000MI	2000 mm	mittig geteilt		683450	10157304
Doppeltor Mosaik, Füllung: Lochblech 20x20, ALU, anthrazit, 2340x1000MI	2000 mm	mittig geteilt		683306	10157159
Doppeltor Mosaik, Füllung: Profile 80x20, ALU, anthrazit, 2340x1000MI	2000 mm	mittig geteilt		683603	10157325
Doppeltor Mosaik, Füllung: Vierkant-Stab30x20, ALU, anthrazit, 2340x1000MI	2000 mm	mittig geteilt		683009	10157238

* auch als ungleich geteilte Ausführung erhältlich

Beispielausführung			Projekthöhe 1000 mm		
Bezeichnung	Durchfahrtsbreite*	Ausführung*	Projektmenge	Alberts Art.-Nr.	Hornbach Art.-Nr.
Anschlussstor Mosaik, Aluminium, inkl. 1 Pfosten					
Anschlussstor, Aluminium, anthrazit RAL 7016, Füllung Doppelstab-Gittermatte 6/5/6 mm, Gesamtbreite 1400 mm	1080 mm	links		682354	10157361
Anschlussstor, Aluminium, anthrazit RAL 7016, Füllung Glattblech, Gesamtbreite 1400 mm	1080 mm	links		682453	10157344
Anschlussstor, Aluminium, anthrazit RAL 7016, Füllung Lochblech 20 mm eckig, Gesamtbreite 1400 mm	1080 mm	links		682408	10157292
Anschlussstor, Aluminium, anthrazit RAL 7016, Füllung Profile 80 x 20 mm, Gesamtbreite 1400 mm	1080 mm	links		682507	10157291
Anschlussstor, Aluminium, anthrazit RAL 7016, Füllung Vierkantstab 30 x 20 mm, Gesamtbreite 1400 mm	1080 mm	links		682309	10157217
Einzelstor Mosaik, Aluminium, inkl. 2 Pfosten					
Einzelstor, Aluminium, anthrazit RAL 7016, Füllung Doppelstab-Gittermatte 6/5/6 mm, Gesamtbreite 1600 mm	1080 mm	links		682651	10157211
Einzelstor, Aluminium, anthrazit RAL 7016, Füllung Glattblech, Gesamtbreite 1600 mm	1080 mm	links		682750	10157318
Einzelstor, Aluminium, anthrazit RAL 7016, Füllung Lochblech 20 mm eckig, Gesamtbreite 1600 mm	1080 mm	links		682705	10157297
Einzelstor, Aluminium, anthrazit RAL 7016, Füllung Profile 80 x 20 mm, Gesamtbreite 1600 mm	1080 mm	links		682804	10157302
Einzelstor, Aluminium, anthrazit RAL 7016, Füllung Vierkantstab 30 x 20 mm, Gesamtbreite 1600 mm	1080 mm	links		682606	10157379

* auch in Ausführung rechts erhältlich



Lektor Schiebetor

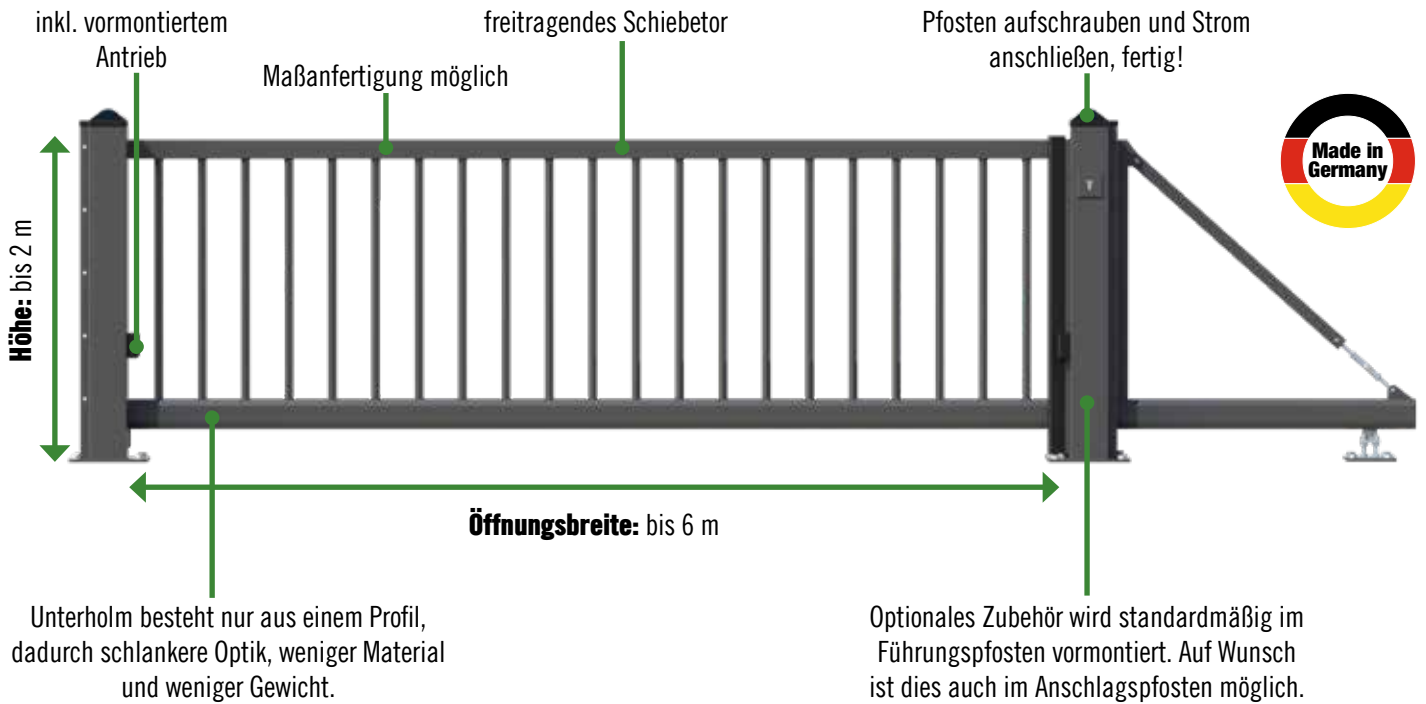

Füllungen:



Vierkantstab

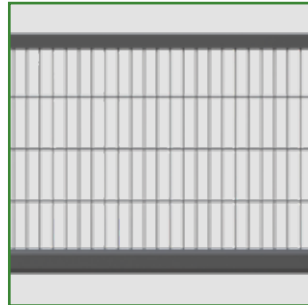

Doppelstab

Oberflächen:

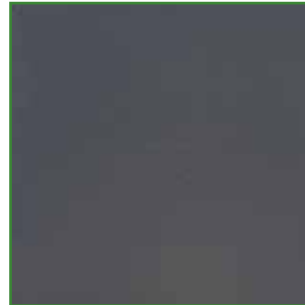

Standardfarbe Anthrazit

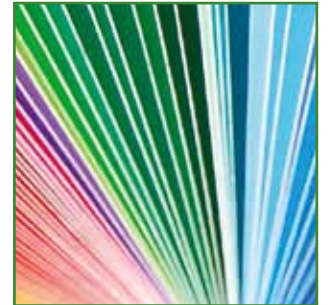

weitere RAL-Farben möglich

Weiteres Zubehör:



Warnblinkleuchte



Handsender



Schlüsselschalter



Bluetooth-Schalter

Lektor Schiebetor

weitere Größen
sind im Onlineshop
erhältlich

Projekthöhe	1000 mm				1200 mm		
Bezeichnung	Durchfahrts- breite*	Projekt- menge	Alberts Art.-Nr.	Hornbach Art.-Nr.	Projekt- menge	Alberts Art.-Nr.	Hornbach Art.-Nr.
Elektrisches Schiebetor Lektor aus Stahl, Füllung Vierkantstab 20x20 mm							
Schiebetor Lektor, Stahl, anthrazit RAL 7016, Gesamtbreite 2800	2000 mm		680404	10157194		680411	10157312
Schiebetor Lektor, Stahl, anthrazit RAL 7016, Gesamtbreite 4910	3000 mm		680466	10157362		680473	10157381
Schiebetor Lektor, Stahl, anthrazit RAL 7016, Gesamtbreite 5460	4000 mm		680527	10157229		680534	10157269
Schiebetor Lektor, Stahl, anthrazit RAL 7016, Gesamtbreite 6790	5000 mm		680589	10157171		680596	10157314
Schiebetor Lektor, Stahl, anthrazit RAL 7016, Gesamtbreite 8200	6000 mm		680640	10157288		680657	10157319
Elektrisches Schiebetor Lektor aus Stahl, Füllung Doppelstab-Gittermatte 6/5/6							
Schiebetor Lektor, Stahl, anthrazit RAL 7016, Gesamtbreite 2800	2000 mm		680701	10157202		680718	10157212
Schiebetor Lektor, Stahl, anthrazit RAL 7016, Gesamtbreite 4910	3000 mm		680763	10157126		680770	10157168
Schiebetor Lektor, Stahl, anthrazit RAL 7016, Gesamtbreite 5460	4000 mm		680824	10157181		680831	10157343
Schiebetor Lektor, Stahl, anthrazit RAL 7016, Gesamtbreite 6790	5000 mm		680886	10157347		680893	10157230
Schiebetor Lektor, Stahl, anthrazit RAL 7016, Gesamtbreite 8200	6000 mm		680947	10157315		680954	10157165



Technische Informationen

Techn. Informationen Mosaik Schiebetor:

- Abmessungen der einzelnen Bestandteile: Laufschiene Profil: 140 x 100 mm, Ober- und Untergurt: 66 x 58 mm, Kämpferprofil: 80 x 50 mm, Haltepfosten-Profil Inline 60: 150 x 150 mm, Einlaufpfosten-Profil: 150 x 150 mm - der Einlaufpfosten ist nach unten um 200 mm verlängert.
- Das Tor erfüllt die EN 13241-1
- DIN links und rechts verwendbar
- Die Torlaufgeschwindigkeit beträgt ca. 10,8 m pro Minute.
- Der Geräuschpegel beträgt weniger als 80 dB.
- Füllung Hinweis: Vierkantstab, 30 x 20 mm
- Antrieb Hersteller: CARDIN
- Netzform: 230 V
- Motorbetriebsspannung: 24 V
- Schutzgrad: IP55
- Leistungsaufnahme: 150 W
- Drehmoment: 60 Nm
- Pfostenstärke: 150 x 150 mm

Montagehinweis: Das Tor wird komplett montiert geliefert und muss nur noch an der Baustelle aufgeschraubt und angeschlossen werden. Nicht für ansteigende Geländeverläufe geeignet. Die Montage hat fachgerecht unter Beachtung aller einschlägigen Vorschriften zu erfolgen. Eventuelle Beschädigungen des Korrosionsschutzes sind fachgerecht und dauerhaft auszubessern. Eine regelmäßige Wartung ist gesetzlich vorgeschrieben (EN 13241-1).

Techn. Informationen Mosaik Drehflügeltor:

- Das Tor erfüllt die EN 13241-1
- Antriebe inklusive Knickarm werden nicht in Torfarbe beschichtet.
- Die Öffnungszeit im Winkel von 90° beträgt 15 Sekunden.
- Füllung Hinweis: Vierkantstab, 30 x 20 mm
- Antrieb Hersteller: CARDIN
- Netzform: 230 V
- Motorbetriebsspannung: 24 V
- Schutzgrad: IP44
- Leistungsaufnahme: 50 W
- Drehmoment: 270 Nm
- Öffnung: 90 °
- Pfostenstärke: 150 x 150 mm

Montagehinweis: Das Tor wird komplett montiert geliefert und muss nur noch an der Baustelle aufgeschraubt und angeschlossen werden. Nicht für ansteigende Geländeverläufe geeignet. Die Montage hat fachgerecht unter Beachtung aller einschlägigen Vorschriften zu erfolgen. Eventuelle Beschädigungen des Korrosionsschutzes sind fachgerecht und dauerhaft auszubessern. Eine regelmäßige Wartung ist gesetzlich vorgeschrieben (EN 13241-1). Die Gesamtbreite beinhaltet beide Pfosten inklusive Pfosten-

platte. Bitte beachten Sie, dass zusätzlich zu der Gesamtbreite die Antriebsarme im geöffneten Zustand ca. 240 mm pro Seite hinausschwenken.

Techn. Informationen Lektor Schiebetor:

- Das Tor erfüllt die EN 13241-1 standardmäßige Lieferung: Öffnungsrichtung rechts, inkl. 1 Handsender Standard, Anschlags- und Führungspfosten inkl. gelochter Zaunanschlussfalz zum seitlichen Zaunanschluss.
- Der Unterholm des Schiebetorrahmens besteht aus einem C-Profil.
- Die Auflaufrolle ist in der Abdeckplatte des Unterholms eingebaut.
- Die innenliegende Führungseinheit besteht aus horizontalen und vertikalen Gleitrollen.
- Die diagonale Zugstange am Torauslauf lässt sich über ein Spansschloss M10 nachspannen.
- Motortyp: Belfox Compact Slider, Motorsteuerung: PVM (Impulsansteuerung)
- Öffnungs- / Schließgeschwindigkeit: 18 cm/sec bei max. Geschwindigkeit
- Empfohlene Beanspruchung 100 Bewegungszyklen pro Tag (1 Zyklus entspricht 1 x Öffnen plus 1 x Schließen).
- Automatische Funktion für Temparturbereich -20°C bis +50°C und max. 85% Luftfeuchtigkeit (ausgenommen Niederschlag) ausgelegt.
- Der max. Verbrauch (ohne Zubehör) beträgt 210 W/H in Bewegung.
- Füllung Hinweis: Doppelstab-Gittermatte, Typ 6/5/6
- Antrieb Hersteller: BELFOX
- Netzform: 230 V
- Motorbetriebsspannung: 24 V
- Pfostenstärke: 120 x 120 mm
- Rahmenstärke: 60 x 40 mm
- Profil: 95 x 85 mm
- Traverse: 40 x 40 mm
- Bodenplatte Anschlagpfosten: 260 x 250 mm
- Bodenplatte Führungspfosten: 470 x 260 mm
- Bodenabstand: 100 mm
- Torantrieb: 40 U/min

Montagehinweis: Das Tor wird zusammengebaut angeliefert. Die Montage hat fachgerecht unter Beachtung aller einschlägigen Vorschriften zu erfolgen. Eventuelle Beschädigungen des Korrosionsschutzes sind fachgerecht und dauerhaft auszubessern. Eine regelmäßige Wartung ist gesetzlich vorgeschrieben (EN 13241-1).

Anfrageformular Drehflügelator Mosaik

(bitte ausfüllen und an der Garteninfo abgeben)

Drehflügelator Mosaik

Füllung wählen

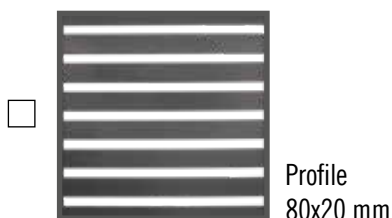
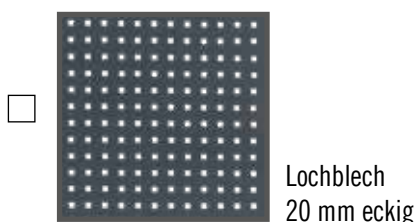
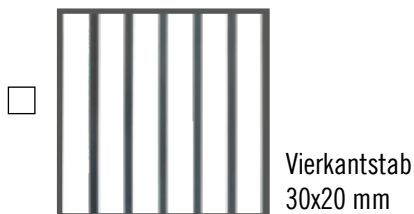

Ausführung wählen

- Automatisch
 Manuell

Oberfläche wählen

- Anthrazit (Standard) RAL 7016
 Moosgrün RAL 6005
 Weißaluminium RAL 9006

Höhe in m wählen

- 1,00 1,60
 1,20 1,80
 1,40 2,00

Breite in m wählen

- | Durchfahrtsbreite | Gesamtbreite |
|-------------------------------|--------------|
| <input type="checkbox"/> 2,00 | 2,74 |
| <input type="checkbox"/> 3,00 | 3,74 |
| <input type="checkbox"/> 4,00 | 4,74 |

Ausführung wählen

- Links Rechts Mittig geteilt

Optional: Zubehör wählen

- Art.-Nr. 10157243
Schalter für E-Schiebetor Mosaik,
GSM Modul Pro*
- Art.-Nr. 10157167
Handsender 4-Kanal für E-Schiebetor
Mosaik, Frequenz 433 MHz
- Art.-Nr. 10157280
Schlüsselschalter Aufputz für
E-Schiebetor Mosaik
- Art.-Nr. 10157209
Sicherheitsleiste für E-Schiebetor
Mosaik, Rückseite Führungsposten
- Art.-Nr. 10157240
Zaunanschluss für E-Schiebetor
Mosaik, variable
- U-Leiste Länge: 2000mm
- Art.-Nr. 10157123
Zubehör-Set für E-Schiebetor Mosaik
inkl. Code-Schloss

* GSM ermöglicht die Türöffnung über das Handy.
Hinweis: SIM-Karte ist nicht enthalten.

Einzel-/Anschlussstore

Oberfläche für Einzel-/Anschlussstor

- Anthrazit (Standard) RAL 7016
 Moosgrün RAL 6005
 Weißaluminium RAL 9006

Höhe* in m wählen für Einzel-/Anschlussstore

- | | Einzelstor | Anschlussstor |
|------|--------------------------|--------------------------|
| 1,00 | <input type="checkbox"/> | <input type="checkbox"/> |
| 1,20 | <input type="checkbox"/> | <input type="checkbox"/> |
| 1,40 | <input type="checkbox"/> | <input type="checkbox"/> |
| 1,60 | <input type="checkbox"/> | <input type="checkbox"/> |
| 1,80 | <input type="checkbox"/> | <input type="checkbox"/> |
| 2,00 | <input type="checkbox"/> | <input type="checkbox"/> |

* inkl. 10 cm Bodenfreiheit, Pfostenabstand 1,14 m

Ausführung wählen

- Links Rechts

Optional: Zubehör wählen für Einzel-/Anschlussstore

- E-Öffner
(Ein Set bestehend aus: E-Öffner, Schließblech und
beidseitigetr. Knäuf-Garnitur aus Edelstahl rostfrei)
- Türschließer D15 (für gedämpftes Türschließen)

Anfrageformular Schiebetor Mosaik

(bitte ausfüllen und an der Garteninfo abgeben)

Schiebetor Mosaik

Füllung wählen



Vierkantstab
30x20 mm

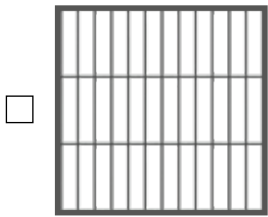

Doppelstab
6-5-6 mm

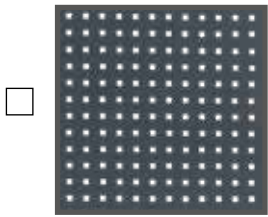

Lochblech
20 mm eckig



Glattblech

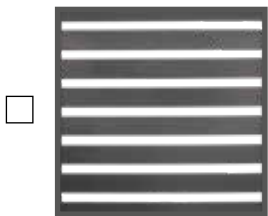

Profile
80x20 mm

Ausführung wählen

- Automatisch
 Manuell

Oberfläche wählen

- Anthrazit (Standard)** RAL 7016
 Moosgrün RAL 6005
 Weißaluminium RAL 9006

Höhe* in m wählen

- 1,00 1,80
 1,20 1,60
 1,40 2,00

* inkl. 10 cm Bodenfreiheit

Breite in m wählen

- | Durchfahrtsbreite | Gesamtbreite |
|-------------------------------|--------------|
| <input type="checkbox"/> 2,88 | 4,39 |
| <input type="checkbox"/> 3,88 | 5,59 |
| <input type="checkbox"/> 4,88 | 6,79 |
| <input type="checkbox"/> 5,88 | 7,99 |

Ausführung wählen

- Links Rechts

Optional: Zubehör wählen

- Art.-Nr. 10157243**
Schalter für E-Schiebetor Mosaik,
GSM Modul Pro*
- Art.-Nr. 10157167**
Handsender 4-Kanal für E-Schiebetor
Mosaik, Frequenz 433 MHz
- Art.-Nr. 10157280**
Schlüsselschalter Aufputz für
E-Schiebetor Mosaik
- Art.-Nr. 10157209**
Sicherheitsleiste für E-Schiebetor
Mosaik, Rückseite Führungsposten
- Art.-Nr. 10157240**
Zaunanschluss für E-Schiebetor
Mosaik, variable
- U-Leiste, Länge: 2000mm
- Art.-Nr. 10157123**
Zubehör-Set für E-Schiebetor Mosaik
inkl. Code-Schloss

Einzel-/Anschlussstore

Oberfläche für Einzel-/Anschlussstore

- Anthrazit (Standard)** RAL 7016
 Moosgrün RAL 6005
 Weißaluminium RAL 9006

Höhe* in m wählen für Einzel-/Anschlussstore

- | | Einzelstor | Anschlussstor |
|------|--------------------------|--------------------------|
| 1,00 | <input type="checkbox"/> | <input type="checkbox"/> |
| 1,20 | <input type="checkbox"/> | <input type="checkbox"/> |
| 1,40 | <input type="checkbox"/> | <input type="checkbox"/> |
| 1,60 | <input type="checkbox"/> | <input type="checkbox"/> |
| 1,80 | <input type="checkbox"/> | <input type="checkbox"/> |
| 2,00 | <input type="checkbox"/> | <input type="checkbox"/> |

* inkl. 10 cm Bodenfreiheit, Pfostenabstand 1,14 m

Ausführung wählen

- Links Rechts

Optional: Zubehör wählen für Einzel-/Anschlussstore

- E-Öffner
(Ein Set bestehend aus: E-Öffner, Schließblech und
beidseitiger Knauf-Garnitur aus Edelstahl rostfrei)
- Türschließer D15 (für gedämpftes Türschließen)

* GSM ermöglicht die Türöffnung über das Handy.
Hinweis: SIM-Karte ist nicht enthalten.

Anfrageformular Schiebetor Lektor

(bitte ausfüllen und an der Garteninfo abgeben)

Schiebetor Lektor

Füllung wählen



Oberfläche wählen

- | | | |
|--------------------------|--|--------------------------------|
| <input type="checkbox"/> | Anthrazit | RAL 7016
Listungsartikel |
| <input type="checkbox"/> | Moosgrün | RAL 6005
Sonderbestellung |
| <input type="checkbox"/> | Tannengrün | RAL 6009
Sonderbestellung |
| <input type="checkbox"/> | Quarzgrau | RAL 7039
Sonderbestellung |
| <input type="checkbox"/> | Steingrau | RAL 7030
Sonderbestellung |
| <input type="checkbox"/> | Reinweiß | RAL 9010
Sonderbestellung |
| <input type="checkbox"/> | Tiefschwarz glänzend | RAL 9005bl
Sonderbestellung |
| <input type="checkbox"/> | Tiefschwarz matt | RAL 9005m
Sonderbestellung |
| <input type="checkbox"/> | Weitere Farben
gegen Aufpreis möglich | _____ |

Beispiel Toröffnung

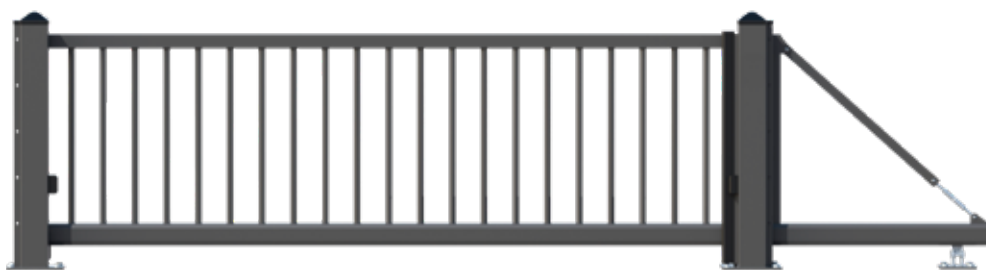

Tor öffnet nach rechts

Höhe in m wählen

- | | |
|-------------------------------|-------------------------------|
| <input type="checkbox"/> 1,00 | <input type="checkbox"/> 1,60 |
| <input type="checkbox"/> 1,20 | <input type="checkbox"/> 1,80 |
| <input type="checkbox"/> 1,40 | <input type="checkbox"/> 2,00 |

Breite in m wählen

- | Öffnung | Gesamtlänge |
|-------------------------------|-------------|
| <input type="checkbox"/> 2,00 | 2,80 |
| <input type="checkbox"/> 3,00 | 4,19 |
| <input type="checkbox"/> 4,00 | 5,46 |
| <input type="checkbox"/> 5,00 | 6,79 |
| <input type="checkbox"/> 6,00 | 8,20 |

Optional: Zubehör wählen

- Art.-Nr. 10157331**
Befestigungslasche für Doppelstab-Gittermatten an E-Schiebetor Lektor, Material
- Art.-Nr. Art.-Nr. 10157250**
Bluetooth Schalter für E-Schiebetor Lektor, inkl. kostenloser App für IOS/Andr
- Art.-Nr. 10157309**
Code-Tastatur für E-Schiebetor Lektor, mit beheizten Tasten, IP Klasse 68, schwa
- Art.-Nr. 10157376**
Handsender Design 4-Kanal für E-Schiebetor Lektor, Frequ 868 MHz
- Art.-Nr. 10157177**
Handsender 4-Kanal für E-Schiebetor Lektor, Frequ 868 MHz
- Art.-Nr. 10157317**
Schlüsselschalter Unterputz für E-Schiebetor Lektor
- Art.-Nr. 10157129**
Sicherheitsleiste für E-Schiebetor Lektor, Rückseite Führungspfosten, zur Absich
- Art.-Nr. 10157237**
Warnblinkleuchte für E-Schiebetor Lektor, montiert auf Führungspfosten, Netzform

Ausführung wählen

- Automatisch
 - Manuell
- und**
- Tor öffnet nach links*
 - Tor öffnet nach rechts*

* Von außen gesehen

Stabgittertorsystem Flexo

Flexo

☆☆☆
15 JAHRE*
GARANTIE
☆☆☆

Made in
Germany

Montagevideo



jetzt auf
HORNBACH.DE
online bestellen

Stabgittertorsystem Flexo

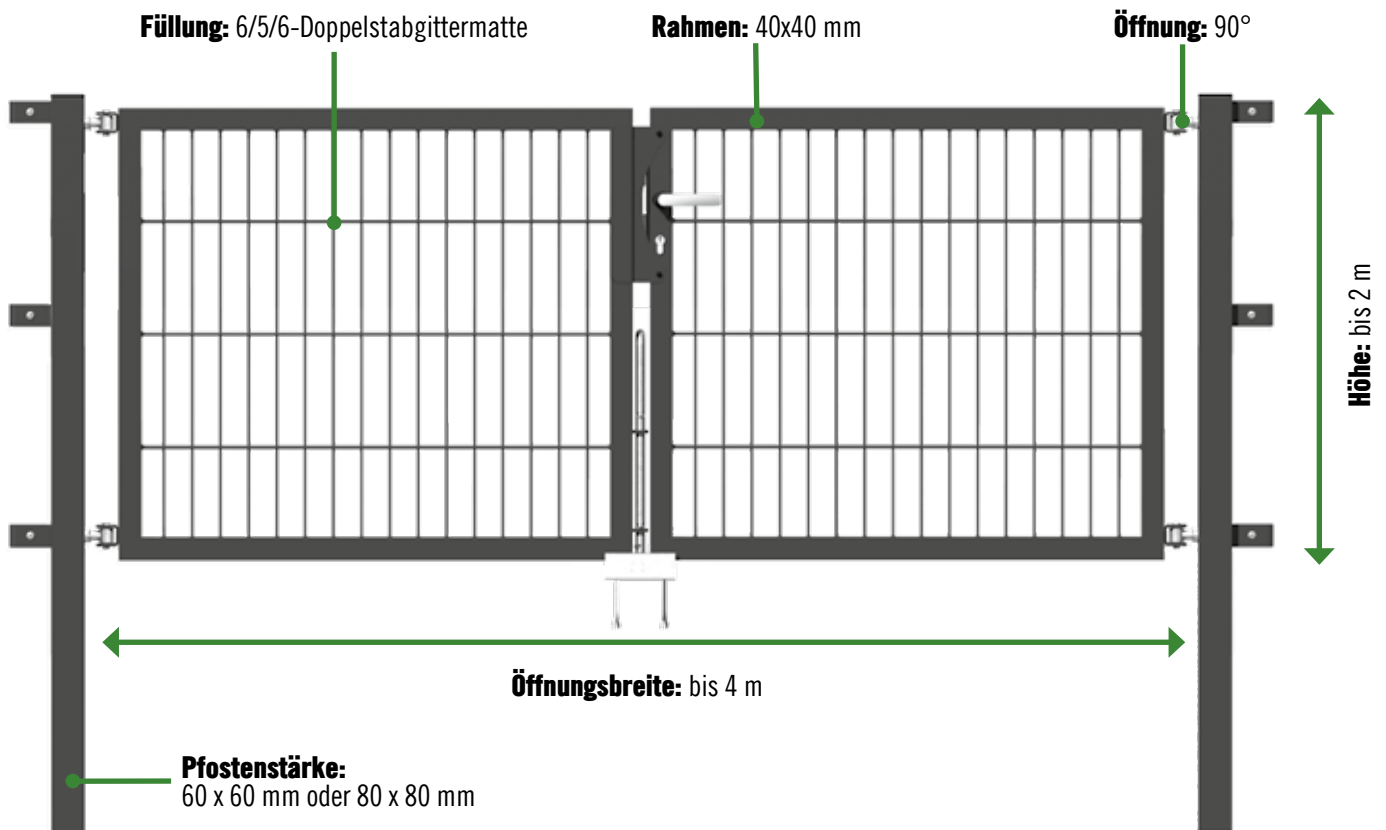

Oberflächen:



Anthrazit kunststoffbeschichtet (RAL 7016)



Feuerverzinkt (DIN EN ISO 1461)



Grün kunststoffbeschichtet (RAL 6005)



Auf Wunsch individuell beschichtet

Wissenswertes:

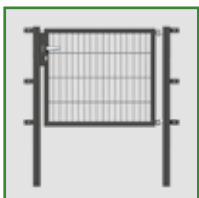

Auch als Einzeltor erhältlich

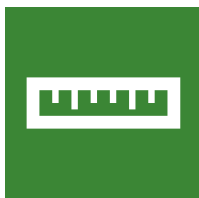

Sonderanfertigung nach Ihren Maßvorgaben

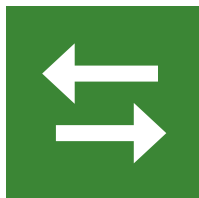

Problemloser Wechsel der Toröffnung DIN links/rechts bei der Montage möglich

Lieferumfang:

- In der Lieferung sind zwei Komipfosten enthalten, die vor Ort zu je einem Anschlag- und einem Klobenpfosten umgebaut werden
- Rohrrahmenschluss PZ-Lochung (DIN links und rechts verwendbar)
- stabile Aufhängung M16
- Türdrücker aus Aluminium
- Profilzylinder
- Anschlag
- Beim Doppeltor zusätzlich Bodenschieber und Auflaufstütze

Bestellliste Stabgittertorsystem Flexo

(bitte ausfüllen und an der Garteninfo abgeben)

weitere Größen
und Oberflächen
sind im Onlineshop
erhältlich

Bezeichnung	Nennbreite	Rahmenbreite	Pfostenstärke	Alberts Art.-Nr.	Hornbach Art.-Nr.
Flexo Einzeltor zum Einbetonieren, anthrazit					
Stahl roh, feuerverzinkt, anthrazit kunststoffbeschichtet, Höhe 800 mm	1000 mm	910 mm	60x60 mm	646424	8896613
Stahl roh, feuerverzinkt, anthrazit kunststoffbeschichtet, Höhe 1000 mm	1000 mm	910 mm	60x60 mm	647087	10453123
Stahl roh, feuerverzinkt, anthrazit kunststoffbeschichtet, Höhe 1200 mm	1000 mm	910 mm	60x60 mm	647094	10453100
Stahl roh, feuerverzinkt, anthrazit kunststoffbeschichtet, Höhe 1400 mm	1000 mm	910 mm	60x60 mm	646455	8686355
Stahl roh, feuerverzinkt, anthrazit kunststoffbeschichtet, Höhe 1600 mm	1000 mm	910 mm	60x60 mm	646462	8686356
Stahl roh, feuerverzinkt, anthrazit kunststoffbeschichtet, Höhe 1800 mm	1000 mm	910 mm	60x60 mm	646479	6845136
Stahl roh, feuerverzinkt, anthrazit kunststoffbeschichtet, Höhe 2000 mm	1000 mm	910 mm	60x60 mm	646486	6852391
Flexo Einzeltor, weitere Farboberflächen als Beispiel					
Stahl roh, feuerverzinkt, grün kunststoffbeschichtet, Höhe 1000 mm	1000 mm	910 mm	60x60 mm	647070	10452974
Stahl roh, feuerverzinkt, feuerverzinkt kunststoffbeschichtet, Höhe 1000 mm	1000 mm	910 mm	60x60 mm	647063	10453089

Zusätzliche Informationen zu Flexo Einzeltor:

- Kurze Lieferzeiten da Lagerware (Oberfläche Anthrazit)
- In den zusätzlichen Flügelbreiten 1250, 1500 und 2000 mm erhältlich sowie in den Höhen 800 bis 2000 mm
- Alternativ auch mit Pfostenstärke 80x80 mm

Verfügbare Oberflächen:

anthrazit

RAL 7016

feuerverzinkt

(DIN EN ISO 1461)

grün

RAL 6005

Bezeichnung	Nennbreite	Schließ-/Zweitflügel	Pfostenstärke	Alberts Art.-Nr.	Hornbach Art.-Nr.
Flexo Doppeltor zum Einbetonieren, anthrazit					
Stahl roh, feuerverzinkt, anthrazit kunststoffbeschichtet, Höhe 800 mm	3000 mm	1425/1425 mm	80x80 mm	650339	8896618
Stahl roh, feuerverzinkt, anthrazit kunststoffbeschichtet, Höhe 1000 mm	3000 mm	1425/1425 mm	80x80 mm	650346	8686371
Stahl roh, feuerverzinkt, anthrazit kunststoffbeschichtet, Höhe 1200 mm	3000 mm	1425/1425 mm	80x80 mm	650353	8686372
Stahl roh, feuerverzinkt, anthrazit kunststoffbeschichtet, Höhe 1400 mm	3000 mm	1425/1425 mm	80x80 mm	650360	8686373
Stahl roh, feuerverzinkt, anthrazit kunststoffbeschichtet, Höhe 1600 mm	3000 mm	1425/1425 mm	80x80 mm	650377	8686374
Stahl roh, feuerverzinkt, anthrazit kunststoffbeschichtet, Höhe 1800 mm	3000 mm	1425/1425 mm	80x80 mm	650384	6852390
Stahl roh, feuerverzinkt, anthrazit kunststoffbeschichtet, Höhe 2000 mm	3000 mm	1425/1425 mm	80x80 mm	650391	6845139
Flexo Doppeltor, weitere Farboberflächen als Beispiel					
Stahl roh, feuerverzinkt, grün kunststoffbeschichtet, Höhe 1000 mm	3000 mm	1425/1425 mm	80x80 mm	649043	10366034
Stahl roh, feuerverzinkt, feuerverzinkt kunststoffbeschichtet, Höhe 1000 mm	3000 mm	1425/1425 mm	80x80 mm	646868	8686365

Zusätzliche Informationen zu Flexo Doppeltor:

- Kurze Lieferzeiten da Lagerware (Oberfläche Anthrazit)
- In den zusätzlichen Flügelbreiten 1250, 1500 und 2000 mm erhältlich sowie in den Höhen 800 bis 2000 mm
- Alternativ auch mit Pfostenstärke 60x60 mm

Verfügbare Oberflächen:

anthrazit

RAL 7016

feuerverzinkt

(DIN EN ISO 1461)

grün

RAL 6005



Stabgittertorsystem Flexo Plus

Flexo Plus

Schwere Profi-Füllung 8/6/8

★★★
15 JAHRE*
GARANTIE
★★★

jetzt auf
HORNBACH.DE
online bestellen

Stabgittertorsystem Flexo Plus

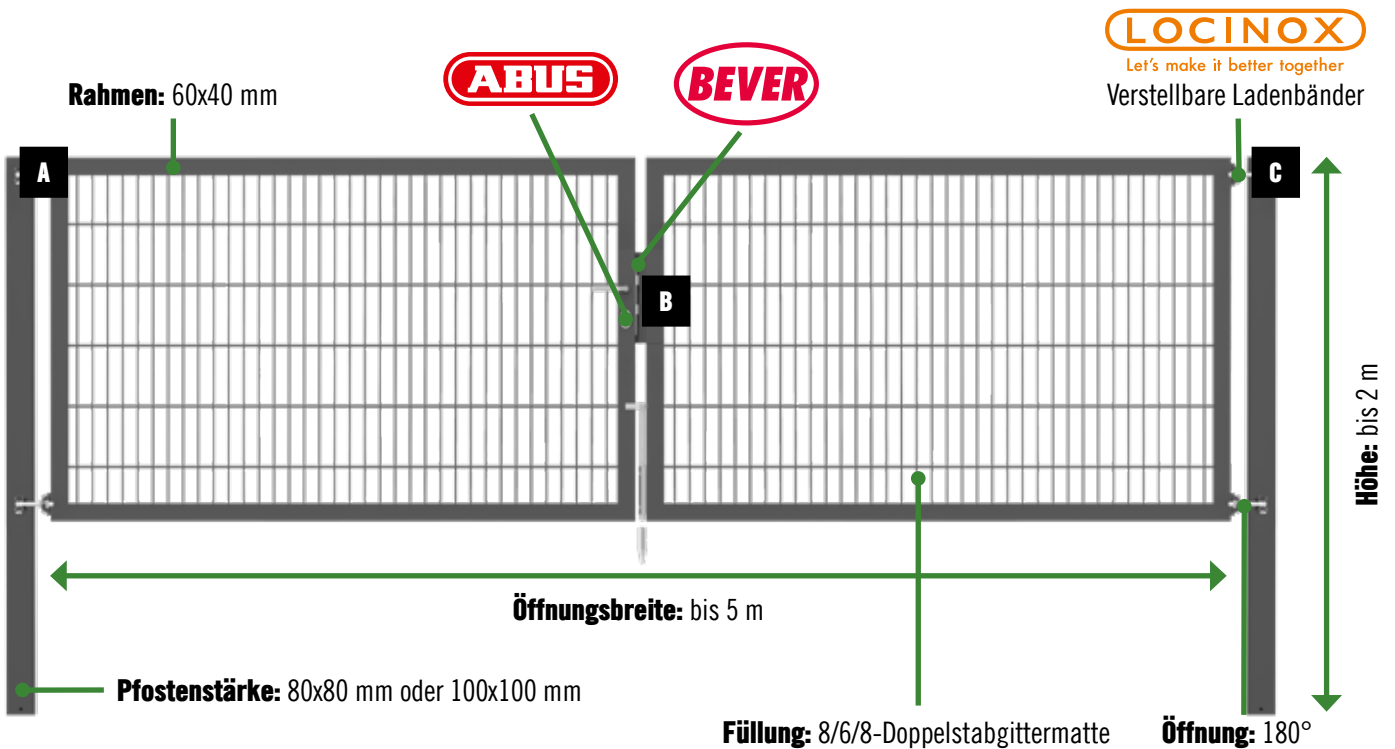

Details:

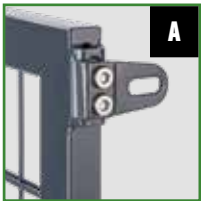

Aufhängung

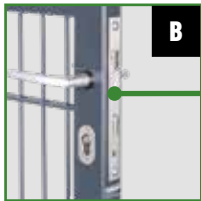

Schloss



Kloben



Oberflächen:



Anthrazit kunststoffbeschichtet (RAL 7016)



Feuerverzinkt (DIN EN ISO 1461)



Grün kunststoffbeschichtet (RAL 6005)



Auf Wunsch individuell beschichtet

Wissenswertes:

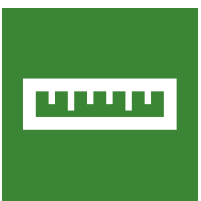

Sonderanfertigung nach Ihren Maßvorgaben

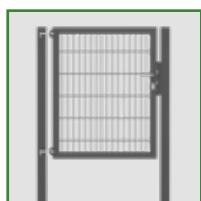

Auch als Einzeltor erhältlich

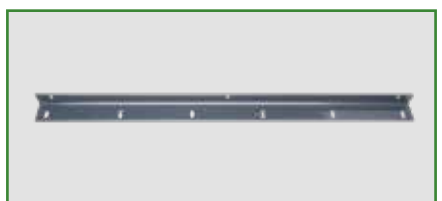

Zaunanschlussleiste separat erhältlich

Lieferumfang:

- In der Lieferung sind zwei Kombiflügel enthalten, die vor Ort zu je einem Schließ- und einem Zweitflügel umgebaut werden. Außerdem sind zwei Klobenpfosten enthalten.
- Einsteckschloss und Profilzylinder inkl. 3 Schlüsseln
- Verstellbaren Locinox Torbändern
- Türdrücker aus Aluminium
- Anschlag
- Beim Doppeltor zusätzlich Bodenschieber und Auflaufstütze
- Beim Einzeltor inkl. Kombiflügel, Anschlag- und Klobenpfosten

Bestellliste Stabgittersystem Flexo Plus

(bitte ausfüllen und an der Garteninfo abgeben)

weitere Größen
und Oberflächen
sind im Onlineshop
erhältlich

Bezeichnung	Nennbreite	Rahmenbreite	Pfostenstärke	Alberts Art.-Nr.	Hornbach Art.-Nr.
Flexo Plus Einzeltor zum Einbetonieren, anthrazit					
Stahl roh, feuerverzinkt, anthrazit kunststoffbeschichtet, Höhe 800 mm	1000 mm	922 mm	80x80 mm	662332	10365790
Stahl roh, feuerverzinkt, anthrazit kunststoffbeschichtet, Höhe 1000 mm	1000 mm	922 mm	80x80 mm	662349	10365959
Stahl roh, feuerverzinkt, anthrazit kunststoffbeschichtet, Höhe 1200 mm	1000 mm	922 mm	80x80 mm	662356	10365884
Stahl roh, feuerverzinkt, anthrazit kunststoffbeschichtet, Höhe 1400 mm	1000 mm	922 mm	80x80 mm	662387	10365970
Stahl roh, feuerverzinkt, anthrazit kunststoffbeschichtet, Höhe 1600 mm	1000 mm	922 mm	80x80 mm	662394	10365899
Stahl roh, feuerverzinkt, anthrazit kunststoffbeschichtet, Höhe 1800 mm	1000 mm	922 mm	80x80 mm	662400	10365968
Stahl roh, feuerverzinkt, anthrazit kunststoffbeschichtet, Höhe 2000 mm	1000 mm	922 mm	80x80 mm	662431	10365994
Flexo Plus Einzeltor, weitere Farboberflächen als Beispiel					
Stahl roh, feuerverzinkt, grün kunststoffbeschichtet, Höhe 1000 mm	1000 mm	922 mm	80x80 mm	662035	10366006
Stahl roh, feuerverzinkt, feuerverzinkt kunststoffbeschichtet, Höhe 1000 mm	1000 mm	922 mm	80x80 mm	661526	10366003

Zusätzliche Informationen zu Flexo Plus Einzeltor:

- Kurze Lieferzeiten da Lagerware (Oberfläche Anthrazit)
- In den zusätzlichen Breiten 1250, 1500 und 2000 mm erhältlich sowie in den Höhen 800 bis 2000 mm
- Alternativ auch mit Pfostenstärke 100x100 mm

Verfügbare Oberflächen:

anthrazit	feuerverzinkt	grün
RAL 7016	(DIN EN ISO 1461)	RAL 6005

Beispielausführung

Bezeichnung	Nennbreite	Schließ-/Zweitflügel	Pfostenstärke	Alberts Art.-Nr.	Hornbach Art.-Nr.
Flexo Plus Doppeltor zum Einbetonieren, anthrazit					
Stahl roh, feuerverzinkt, anthrazit kunststoffbeschichtet, Höhe 800 mm	2000 mm	922/922 mm	80x80 mm	663230	10366045
Stahl roh, feuerverzinkt, anthrazit kunststoffbeschichtet, Höhe 1000 mm	2000 mm	922/922 mm	80x80 mm	663247	10365914
Stahl roh, feuerverzinkt, anthrazit kunststoffbeschichtet, Höhe 1200 mm	2000 mm	922/922 mm	80x80 mm	663254	10365980
Stahl roh, feuerverzinkt, anthrazit kunststoffbeschichtet, Höhe 1400 mm	2000 mm	922/922 mm	80x80 mm	663261	10365958
Stahl roh, feuerverzinkt, anthrazit kunststoffbeschichtet, Höhe 1600 mm	2000 mm	922/922 mm	80x80 mm	663278	10365879
Stahl roh, feuerverzinkt, anthrazit kunststoffbeschichtet, Höhe 1800 mm	2000 mm	922/922 mm	80x80 mm	663285	10365916
Stahl roh, feuerverzinkt, anthrazit kunststoffbeschichtet, Höhe 2000 mm	2000 mm	922/922 mm	80x80 mm	663315	10366024
Flexo Plus Einzeltor, weitere Farboberflächen als Beispiel					
Stahl roh, feuerverzinkt, grün kunststoffbeschichtet, Höhe 1000 mm	2000 mm	922/922 mm	80x80 mm	663063	10365981
Stahl roh, feuerverzinkt, feuerverzinkt kunststoffbeschichtet, Höhe 1000 mm	2000 mm	922/922 mm	80x80 mm	662738	10366034

Zusätzliche Informationen zu Flexo Plus Doppeltor:

- Kurze Lieferzeiten da Lagerware (Oberfläche Anthrazit)
- In den zusätzlichen Breiten 2000, 2500, 3000, 4000 und 5000 mm erhältlich sowie in den Höhen 800 bis 2000 mm
- Die Torbreiten bis 2500 mm, jeweils mit Pfostenstärke 80x80 mm oder 100 x100 mm Pfosten erhältlich

Verfügbare Oberflächen:

anthrazit	feuerverzinkt	grün
RAL 7016	(DIN EN ISO 1461)	RAL 6005

Passende Zaunanschlussleiste separat bestellen:

Alternativ können auch Befestigungswinkel verwendet werden.

Bezeichnung	Alberts Art.-Nr.	Hornbach Art.-Nr.
Zaunanschlussleiste		
Stahl roh, feuerverzinkt, anthrazit kunststoffbeschichtet, Höhe 800 mm	623210	10352362
Stahl roh, feuerverzinkt, anthrazit kunststoffbeschichtet, Höhe 1000 mm	623227	10352260
Stahl roh, feuerverzinkt, anthrazit kunststoffbeschichtet, Höhe 1200 mm	623234	10352367
Stahl roh, feuerverzinkt, anthrazit kunststoffbeschichtet, Höhe 1400 mm	623241	10352366
Stahl roh, feuerverzinkt, anthrazit kunststoffbeschichtet, Höhe 1600 mm	623258	10352372
Stahl roh, feuerverzinkt, anthrazit kunststoffbeschichtet, Höhe 1800 mm	623265	10352371
Stahl roh, feuerverzinkt, anthrazit kunststoffbeschichtet, Höhe 2000 mm	623272	10352368

Weitere Informationen:

- Aus stabilen Winkeleisen 60x45 mm
- Zubehörhinweis: Die Lieferung erfolgt inkl. Schrauben
- Setbestandteile: einem Winkeleisen, einem Flacheisen, passenden Schrauben, Muttern und Unterlegscheiben aus Edelstahl
- Auf Anfrage lieferbar: Kunststoffbeschichtungen in allen RAL-Farben

Verfügbare Oberflächen:

anthrazit	feuerverzinkt	grün
RAL 7016	(DIN EN ISO 1461)	RAL 6005



Stabgitter-Doppeltor mit Torantrieb



Stabgitter-Doppeltor mit Torantrieb

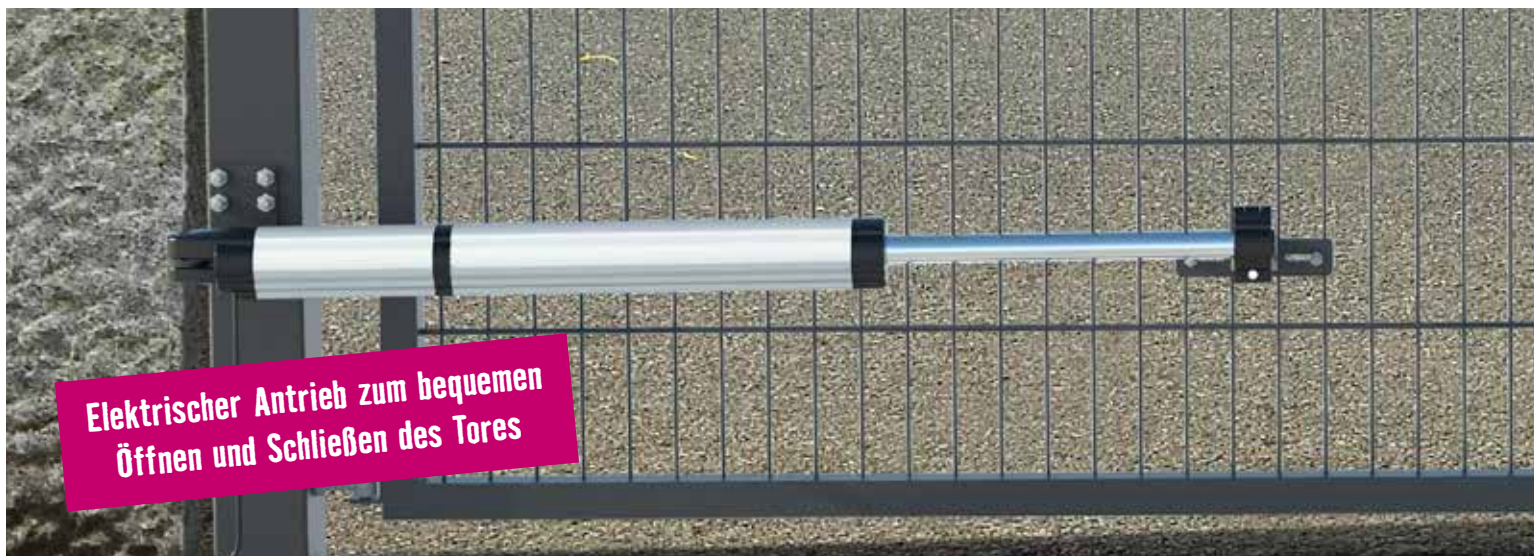

Elektrischer Antrieb zum bequemen Öffnen und Schließen des Tores

Stabgitter-Doppeltor mit Torantrieb

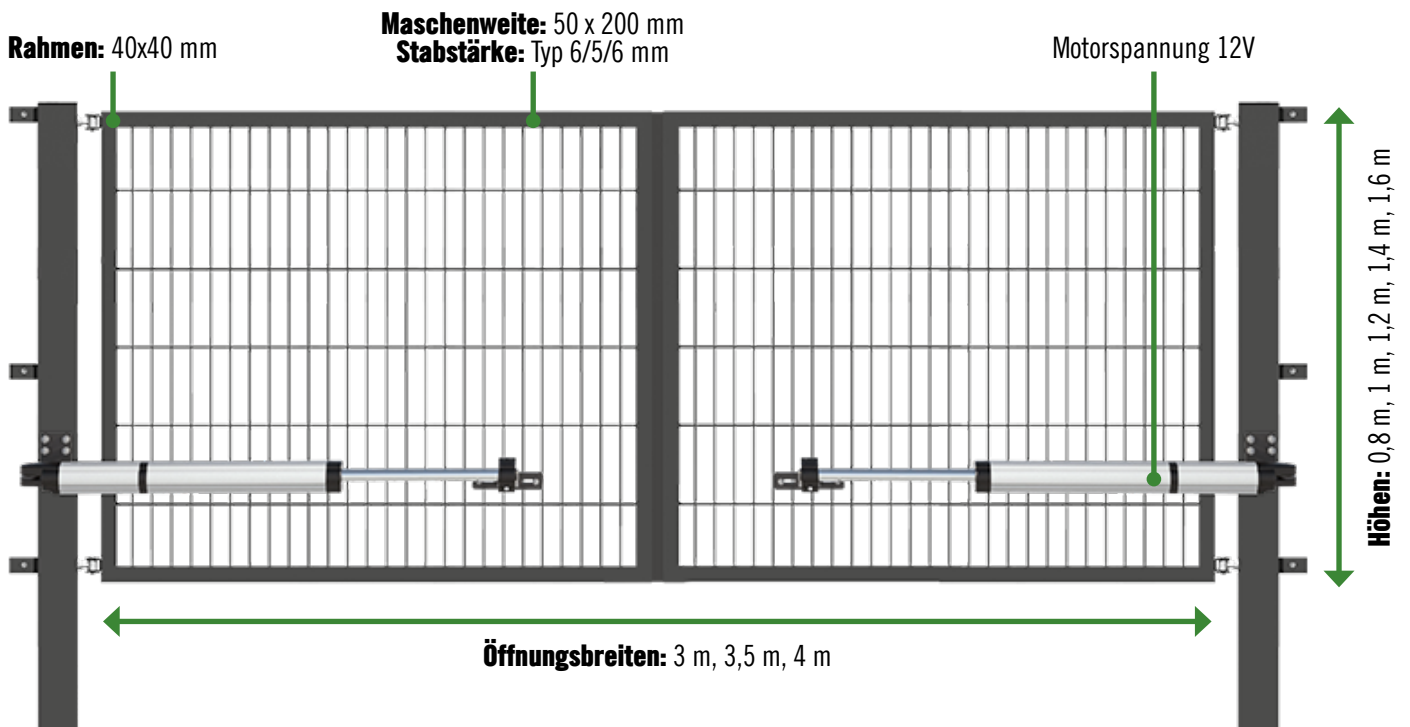

Oberflächen:



Anthrazit kunststoffbeschichtet (RAL 7016)

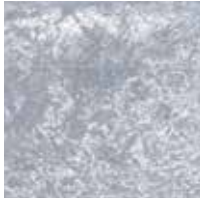

Feuerverzinkt (DIN EN ISO 1461)



Grün kunststoffbeschichtet (RAL 6005)

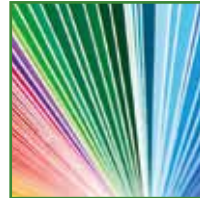

Auf Wunsch individuell beschichtet

Wissenswertes:

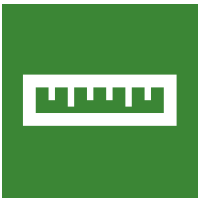

Sonderanfertigung nach Ihren Maßvorgaben



Steuereinheit (keine farbige Beschichtung möglich)



Torantrieb (keine farbige Beschichtung möglich)

Lieferumfang:

- zwei stabile Torpfosten (zum Einbetonieren) 100 x 100 mm
- zwei Torflügel
- zwei Drehantriebe für Torflügel
- Steuerung ST 12/5 mit Funkempfänger RS 868 2-Kanal
- inkl. Montageplatten für Einsatz der Lichtschranke und Anschlagleiste am Zweitflügel
- inkl. zwei Handsendern zum Bequemen Bedienen des Tores
- inkl. Lichtschranke

Bestellliste Stabgitter-Doppeltor mit Torantrieb

(bitte ausfüllen und an der Garteninfo abgeben)

weitere Größen
und Oberflächen
sind im Onlineshop
erhältlich

Lichte Breite		3000 mm			3500 mm			4000 mm		
Bezeichnung	Höhe Doppeltor	Projekt- menge	Alberts Art.-Nr.	Hornbach Art.-Nr.	Projekt- menge	Alberts Art.-Nr.	Hornbach Art.-Nr.	Projekt- menge	Alberts Art.-Nr.	Hornbach Art.-Nr.
Stabgitter-Doppeltor (feuerverzinkt)										
Stabgitter-Doppeltor mit Torantrieb	800 mm		659363	4680655		659578	4680657		659783	4680695
Stabgitter-Doppeltor mit Torantrieb	1000 mm		659370	4680688		659585	4680681		659790	4680683
Stabgitter-Doppeltor mit Torantrieb	1200 mm		659387	4680675		659592	4680653		659806	4680672
Stabgitter-Doppeltor mit Torantrieb	1400 mm		659394	4680692		659608	4680576		659813	4680663
Stabgitter-Doppeltor mit Torantrieb	1600 mm		659400	4680678		659615	4680658		659820	4680667
Stabgitter-Doppeltor (grün)										
Stabgitter-Doppeltor mit Torantrieb	800 mm		659431	4680684		659646	4680665		659851	4680577
Stabgitter-Doppeltor mit Torantrieb	1000 mm		659448	4680671		659653	4680679		659868	4680652
Stabgitter-Doppeltor mit Torantrieb	1200 mm		659455	4680660		659660	4680659		659875	4680685
Stabgitter-Doppeltor mit Torantrieb	1400 mm		659462	4680649		659677	4680696		659882	4680689
Stabgitter-Doppeltor mit Torantrieb	1600 mm		659479	4680651		659684	4680644		659899	4680578
Stabgitter-Doppeltor (anthrazit)										
Stabgitter-Doppeltor mit Torantrieb	800 mm		659509	4680648		659714	4680691		659929	4680669
Stabgitter-Doppeltor mit Torantrieb	1000 mm		659516	4680654		659721	4680682		659936	4680694
Stabgitter-Doppeltor mit Torantrieb	1200 mm		659523	4680693		659738	4680680		659943	4680670
Stabgitter-Doppeltor mit Torantrieb	1400 mm		659530	4680642		659745	4680643		659950	4680661
Stabgitter-Doppeltor mit Torantrieb	1600 mm		659547	4680697		659752	4680690		659967	4680673

Verfügbare Oberflächen:

anthrazit	feuerverzinkt	grün
RAL 7016	(DIN EN ISO 1461)	RAL 6005

Sonderbeschichtung in RAL-Farbe gewünscht: RAL-Farbnummer (www.ralfarbpalette.de)		RAL-Nr. _____
--	---	---------------

Zaunsystem Doppelstab-Gittermatte



Doppelstab-Gittermatte

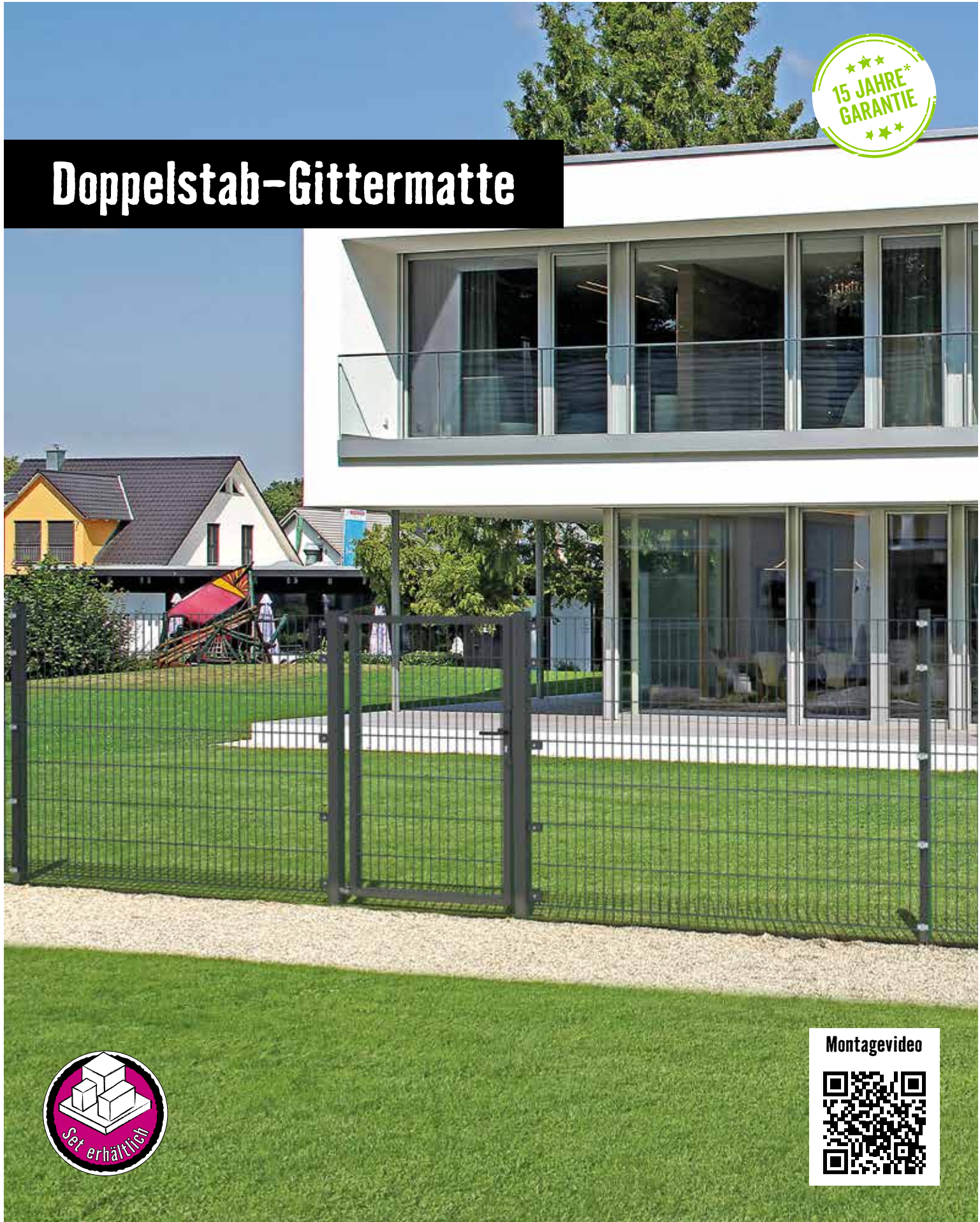

Montagevideo



Zaunsystem Doppelstab-Gittermatte

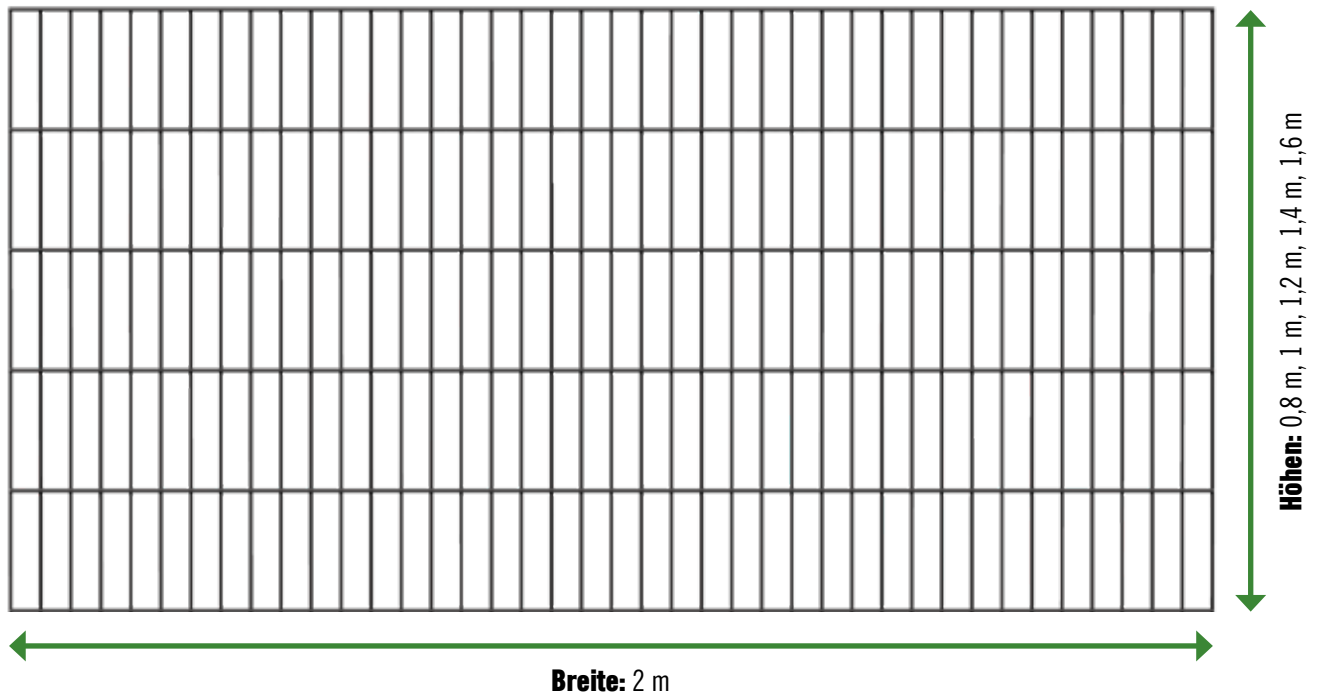

Oberflächen:

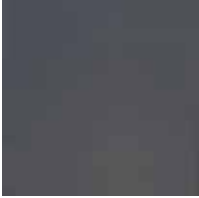

Anthrazit kunststoffbeschichtet (RAL 7016)

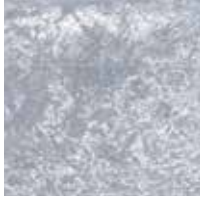

Feuerverzinkt (DIN EN ISO 1461)



Grün kunststoffbeschichtet (RAL 6005)



Wissenswertes:

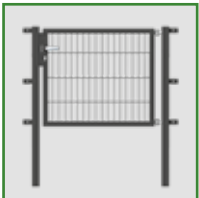

Einzeltor erhältlich

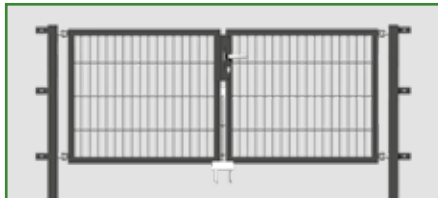

Doppeltor erhältlich



Tore werden mit Zubehör und Pfosten geliefert

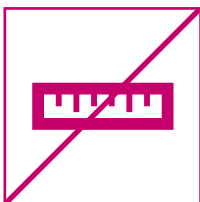

keine Maßanfertigung möglich

Bestellliste Zaunsystem Doppelstab-Gittermatte

(bitte ausfüllen und an der Garteninfo abgeben)

weitere Größen
und Oberflächen
sind im Onlineshop
erhältlich

Projekthöhe	800 mm				1000 mm			1200 mm		
Bezeichnung	Breite/ Pfostenmaß	Projekt- menge	Alberts Art.-Nr.	Hornbach Art.-Nr.	Projekt- menge	Alberts Art.-Nr.	Hornbach Art.-Nr.	Projekt- menge	Alberts Art.-Nr.	Hornbach Art.-Nr.
Doppelstab-Gittermatte, 6/5/6, (feuerverzinkt)	2000 mm		642754	8896610		642761	8686343		642778	8686344
Zaunpfosten / Klemmlasche, feuerverzinkt, mit Zubehör	60 x 40		677886	8896622		677626	8686390		677633	8686391
Eckpfosten / Klemmlasche, feuerverzinkt, mit Zubehör	60 x 60		677138	8896619		677145	8686378		677152	8686379
Eckverbinder, feuerverzinkt, mit Schrauben im Beutel 2 Stk.			673277	8686375		673277	8686375		673277	8686375
Pfostenträger für Doppelstab-Gittermatte Zaunpfosten, feuerverzinkt	60 x 40		685676	7404841		685676	7404841		685676	7404841
Pfostenträger für Doppelstab-Gittermatte für L-Randsteine, feuerverzinkt	60 x 40		685690	7404842		685690	7404842		685690	7404842
Doppelstab-Gittermatte, 6/5/6, (grün kunststoffbeschichtet)	2000 mm		642822	8896611		642839	8686347		642846	8686348
Zaunpfosten / Klemmlasche, grün kunststoffbeschichtet mit Zubehör	60 x 40		677893	8896623		677664	8686394		677671	8686395
Eckpfosten / Klemmlasche, grün kunststoffbeschichtet	60 x 60		677237	8896620		677244	8686382		677251	8686383
Eckverbinder, grün kunststoffbeschichtet, mit Schrauben im Beutel 2 Stk.			673284	8686376		673284	8686376		673284	8686376
Pfostenträger für Doppelstab-Gittermatte Zaunpfosten, grün kunststoffbeschichtet	60 x 40		685584	8686402		685584	8686402		685584	8686402
Doppelstab-Gittermatte, 6/5/6, (anthrazit kunststoffbeschichtet)	2000 mm		642891	8896612		642907	8686351		642914	8686352
Zaunpfosten / Klemmlasche, anthrazit kunststoffbeschichtet mit Zubehör	60 x 40		677909	8896624		677701	8686398		677718	8686399
Eckpfosten / Klemmlasche, anthrazit kunststoffbeschichtet	60 x 60		677435	8896621		677442	8686386		677459	8686387
Eckverbinder, anthrazit kunststoffbeschichtet, mit Schrauben im Beutel 2 Stk.			673291	8686377		673291	8686377		673291	8686377
Pfostenträger für Doppelstab-Gittermatte Zaunpfosten, anthrazit kunststoffbeschichtet	60 x 40		686987	8686403		686987	8686403		686987	8686403
Projekthöhe					1400 mm			1600 mm		
Bezeichnung	Breite / Pfostenmaß				Projekt- menge	Alberts Art.-Nr.	Hornbach Art.-Nr.	Projekt- menge	Alberts Art.-Nr.	Hornbach Art.-Nr.
Doppelstab-Gittermatte, 6/5/6, (feuerverzinkt)	2000 mm					642785	8686345		642792	8686346
Zaunpfosten / Klemmlasche, feuerverzinkt, mit Zubehör	60 x 40					677640	8686392		677657	8686393
Eckpfosten / Klemmlasche, feuerverzinkt, mit Zubehör	60 x 60					677169	8686380		677176	8686381
Eckverbinder, feuerverzinkt, mit Schrauben im Beutel 2 Stk.						673277	8686375		673277	8686375
Pfostenträger für Doppelstab-Gittermatte Zaunpfosten, feuerverzinkt	60 x 40					685676	7404841		685676	7404841
Pfostenträger für Doppelstab-Gittermatte für L-Randsteine, feuerverzinkt	60 x 40					685690	7404842		685690	7404842
Doppelstab-Gittermatte, 6/5/6, (grün kunststoffbeschichtet)	2000 mm					642853	8686349		642860	8686350
Zaunpfosten / Klemmlasche, grün kunststoffbeschichtet mit Zubehör	60 x 40					677688	8686396		677695	8686397
Eckpfosten / Klemmlasche, grün kunststoffbeschichtet	60 x 60					677268	8686384		677275	8686385
Eckverbinder, grün kunststoffbeschichtet, mit Schrauben im Beutel 2 Stk.						673284	8686376		673284	8686376
Pfostenträger für Doppelstab-Gittermatte Zaunpfosten, grün kunststoffbeschichtet	60 x 40					685584	8686402		685584	8686402
Doppelstab-Gittermatte, 6/5/6, (anthrazit kunststoffbeschichtet)	2000 mm					642921	8686353		642938	8686354
Zaunpfosten / Klemmlasche, anthrazit kunststoffbeschichtet mit Zubehör	60 x 40					677725	8686400		677732	8686401
Eckpfosten / Klemmlasche, anthrazit-metallic kunststoffbeschichtet	60 x 60					677466	8686388		677473	8686389
Eckverbinder, anthrazit kunststoffbeschichtet, mit Schrauben im Beutel 2 Stk.						673291	8686377		673291	8686377
Pfostenträger für Doppelstab-Gittermatte Zaunpfosten, anthrazit kunststoffbeschichtet	60 x 40					686987	8686403		686987	8686403

Pfostenverlängerung: Um einen vorhandenen Zaun zu erhöhen, benötigen Sie die Pfostenverlängerung für Dekorelemente. Nähere Informationen dazu finden Sie auf Seite 36.

Bezeichnung	Pfostenmaß	Alberts Art.-Nr.	Hornbach Art.-Nr.
Pfostenverlängerung für Dekorelemente, Länge 300	60x40 mm	672775	10385378



Zaunsystem mit Dekorelementen



Eleganz



Nexus



Oslo



Bergen

Montagevideo



Zaunsystem mit Dekorelementen

Set bestehend aus:

Zierstreifen 2000 x 200 mm,
Doppelstab 6/5/6

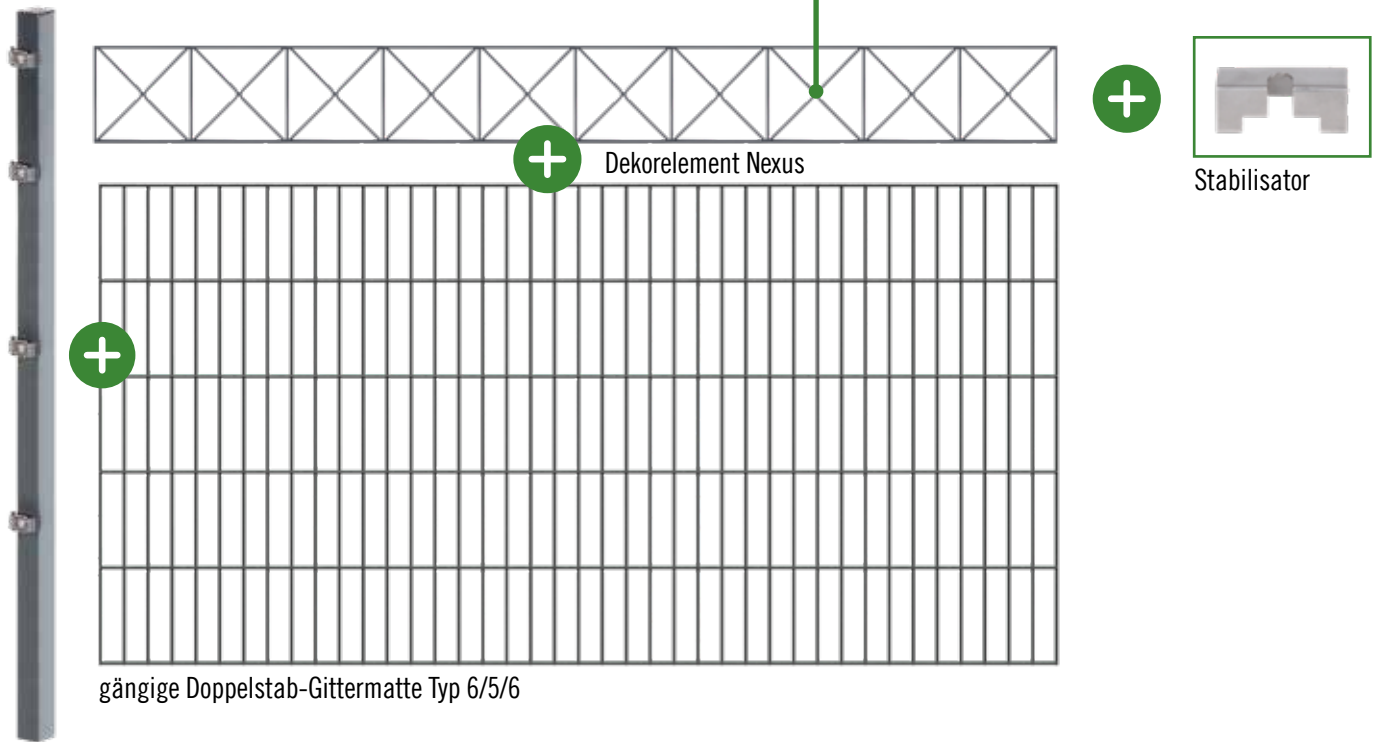

Zaunpfosten

Oberflächen:

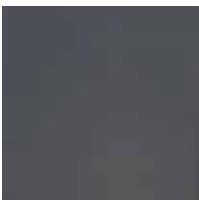

Anthrazit kunststoffbeschichtet (RAL 7016)



passender Verbinder in Edelstahl für die Verbindung der Dekore mit der Doppelstab-Gittermatte



Tipp: Ein bestehender Zaun kann mit der Pfostenverlängerung erhöht und mit den Zierstreifen ergänzt werden.

Bestellliste Dekorelemente

(bitte ausfüllen und an der Garteninfo abgeben)

weitere Setvarianten
sind im Onlineshop
erhältlich

Projekthöhe		1000 mm			1200 mm		
Bezeichnung	Zaunlänge	Projekt- menge	Alberts Art.-Nr.	Hornbach Art.-Nr.	Projekt- menge	Alberts Art.-Nr.	Hornbach Art.-Nr.
Grundset Bergen			Art.-Nr.:			Art.-Nr.:	
DSM-Dekor-Grundset Bergen, anthrazit	10 m		667580	10265250		667597	10265230
DSM-Dekor-Grundset Bergen, anthrazit	12 m		668303	10265202		668310	10265734
DSM-Dekor-Grundset Bergen, anthrazit	14 m		668327	10265715		668334	10265775
DSM-Dekor-Grundset Bergen, anthrazit	16 m		668341	10265672		668358	10263180
DSM-Dekor-Grundset Bergen, anthrazit	18 m		668365	10265249		668372	10265235
DSM-Dekor-Grundset Bergen, anthrazit	20 m		668389	10265201		668396	10263167
Grundset Eleganz							
DSM-Dekor-Grundset Eleganz, anthrazit	10 m		667382	10265812		667399	10265751
DSM-Dekor-Grundset Eleganz, anthrazit	12 m		668105	10265739		668112	10263166
DSM-Dekor-Grundset Eleganz, anthrazit	14 m		668129	10265200		668136	10265254
DSM-Dekor-Grundset Eleganz, anthrazit	16 m		668143	10265218		668150	10265753
DSM-Dekor-Grundset Eleganz, anthrazit	18 m		668167	10265195		668174	10265779
DSM-Dekor-Grundset Eleganz, anthrazit	20 m		668181	10265735		668198	10265229
Grundset Nexus							
DSM-Dekor-Grundset Nexus, anthrazit	10 m		667481	10265697		667498	10265760
DSM-Dekor-Grundset Nexus, anthrazit	12 m		668204	10265711		668211	10263149
DSM-Dekor-Grundset Nexus, anthrazit	14 m		668228	10265758		668235	10263146
DSM-Dekor-Grundset Nexus, anthrazit	16 m		668242	10265759		668259	10265736
DSM-Dekor-Grundset Nexus, anthrazit	18 m		668266	10265203		668273	10265776
DSM-Dekor-Grundset Nexus, anthrazit	20 m		668280	10265796		668297	10265239
Grundset Oslo							
DSM-Dekor-Grundset Oslo, anthrazit	10 m		667689	10265732		667696	10265205
DSM-Dekor-Grundset Oslo, anthrazit	12 m		668402	10265717		668419	10265780
DSM-Dekor-Grundset Oslo, anthrazit	14 m		668426	10265738		668433	10265678
DSM-Dekor-Grundset Oslo, anthrazit	16 m		668440	10265206		668457	10265199
DSM-Dekor-Grundset Oslo, anthrazit	18 m		668464	10263147		668471	10265740
DSM-Dekor-Grundset Oslo, anthrazit	20 m		668488	10265193		668495	10265718
Projekthöhe		1400 mm			1600 mm		
Bezeichnung	Zaunlänge	Projekt- menge	Alberts Art.-Nr.	Hornbach Art.-Nr.	Projekt- menge	Alberts Art.-Nr.	Hornbach Art.-Nr.
Grundset Bergen							
DSM-Dekor-Grundset Bergen, anthrazit	10 m		667986	10265231		667993	10265252
DSM-Dekor-Grundset Bergen, anthrazit	12 m		668709	10265694		668716	10265755
DSM-Dekor-Grundset Bergen, anthrazit	14 m		668723	10265819		668730	10265251
DSM-Dekor-Grundset Bergen, anthrazit	16 m		668747	10265214		668754	10265220
DSM-Dekor-Grundset Bergen, anthrazit	18 m		668761	10263176		668778	10265224
DSM-Dekor-Grundset Bergen, anthrazit	20 m		668785	10263168		668792	10265194
Grundset Eleganz							
DSM-Dekor-Grundset Eleganz, anthrazit	10 m		667788	10265737		667795	10265713
DSM-Dekor-Grundset Eleganz, anthrazit	12 m		668501	10265798		668518	10265695
DSM-Dekor-Grundset Eleganz, anthrazit	14 m		668525	10265794		668532	10265207
DSM-Dekor-Grundset Eleganz, anthrazit	16 m		668549	10265673		668556	10265731
DSM-Dekor-Grundset Eleganz, anthrazit	18 m		668563	10265757		668570	10265793
DSM-Dekor-Grundset Eleganz, anthrazit	20 m		668587	10265696		668594	10265217
Grundset Nexus							
DSM-Dekor-Grundset Nexus, anthrazit	10 m		667887	10265676		667894	10265799
DSM-Dekor-Grundset Nexus, anthrazit	12 m		668600	10265772		668617	10265800
DSM-Dekor-Grundset Nexus, anthrazit	14 m		668624	10265208		668631	10265675
DSM-Dekor-Grundset Nexus, anthrazit	16 m		668648	10265817		668655	10265223
DSM-Dekor-Grundset Nexus, anthrazit	18 m		668662	10265225		668679	10263148
DSM-Dekor-Grundset Nexus, anthrazit	20 m		668686	10265716		668693	10263178
Grundset Oslo							
DSM-Dekor-Grundset Oslo, anthrazit	10 m		668082	10263165		668099	10265814
DSM-Dekor-Grundset Oslo, anthrazit	12 m		668808	10265679		668815	10265221
DSM-Dekor-Grundset Oslo, anthrazit	14 m		668822	10265192		668839	10265219
DSM-Dekor-Grundset Oslo, anthrazit	16 m		668846	10265204		668853	10265211
DSM-Dekor-Grundset Oslo, anthrazit	18 m		668860	10265693		668877	10265197
DSM-Dekor-Grundset Oslo, anthrazit	20 m		668884	10265677		668891	10265234

Bestellliste DSM mit Dekorelementen

(bitte ausfüllen und an der Garteninfo abgeben)

Dekor wählen

Bitte das gewünschte Design auswählen mit Angabe der gewünschten Meter Angabe. Set erhältlich von 2 bis 20 m.

Eleganz



Nexus



Oslo



Bergen



Oberfläche wählen

Anthrazit (Standard) RAL 7016

Höhe in mm wählen

- 1000
 1200
 1400
 1600

Befestigungsart wählen

- zum Einbetonieren _____ St.
 zum Aufschrauben* _____ St.
 für L-Randsteine _____ St.

* Bei der Variante zum Aufschrauben werden Pfostenträger dem Set beigelegt.

Tore wählen*

- Einzeltor
 Doppeltor
Breite für Doppeltor:
 3 m
 4 m

* Tore sind ohne Dekorstreifen

Projekt

Projektlänge _____ m

Eckpfosten* _____ St.

*müssen separat bestellt werden



Highlight

Highlight

NEU
im Sortiment



Highlight



Einfache Montage



**Hochwertige
LED-Beleuchtung**



Dimmbar



**Für Zaunneubau oder zum
Nachrüsten auf Doppel-
stabgittermatten**



**LED Leuchten ohne
Zündzeit (sofort hell)**

Lichfarbe: 3000 K
Leuchte: 200 lm
Marke: Philips



**Y-Anschluss- und
Verlängerungskabel**

Inkl. praktischer
Steckverbindung
Schutzklasse IP68
frei miteinander kombinierbar



30W Transformator 24V DC

Ausreichend für bis zu
18 Leuchten
Inkl. Stecker und Kabelbox für
Plug & Play



**Extrazubehör:
Dimmcontroller und
Funk-Fernbedienung**

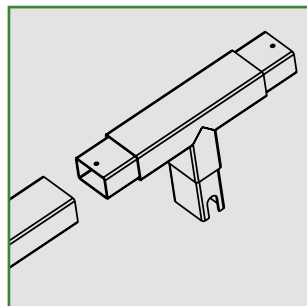
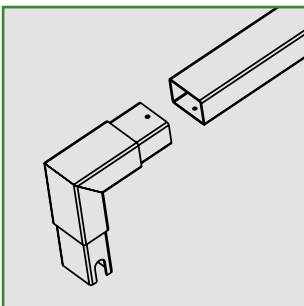

Stabiles Rohrsystem (vandalismussicher)

Erhältlich für 1 oder 2 Leuchten pro Feld (Lichtkegel 30°)

Bestellliste Highlight

(bitte ausfüllen und an der Garteninfo abgeben)

Bezeichnung	Länge	Projekt- menge	Alberts Art.-Nr.	Hornbach Art.-Nr.
Highlight Lichtsystem als komplettes Set				
Highlight-Set,zum Aufstecken, mit 2 Leuchtmitteln, Farbe Anthrazit	4 m		740122	10512151
Highlight-Set, zum Aufstecken, mit 4 Leuchtmitteln, Farbe Anthrazit	4 m		740139	10512142
Highlight-Set, zum Aufstecken, mit 3 Leuchtmitteln, Farbe Anthrazit	6 m		740146	10512138
Highlight-Set, zum Aufstecken mit 6 Leuchtmitteln, Farbe Anthrazit	6 m		740153	10512132
Highlight-Set, zum Aufstecken, mit 4 Leuchtmitteln, Farbe Anthrazit	8 m		740160	10512120
Highlight-Set, zum Aufstecken, mit 8 Leuchtmitteln, Farbe Anthrazit	8 m		740177	10512136
Highlight-Set, zum Aufstecken, mit 5 Leuchtmitteln, Farbe Anthrazit	10 m		740184	10512139
Highlight-Set, zum Aufstecken, mit 10 Leuchtmitteln, Farbe Anthrazit	10 m		740191	10512146
Highlight-Set, zum Aufstecken, mit 6 Leuchtmitteln, Farbe Anthrazit	12 m		740207	10512133
Highlight-Set, zum Aufstecken, mit 12 Leuchtmitteln, Farbe Anthrazit	12 m		740214	10512078
Highlight-Set, zum Aufstecken, mit 7 Leuchtmitteln, Farbe Anthrazit	14 m		740221	10512143
Highlight-Set,zum Aufstecken, mit 14 Leuchtmitteln, Farbe Anthrazit	14 m		740238	10512148
Zubehör zu Highlight Lichtsystem				
Soledra Leuchte, Ø28, Inhalt 4 St.			740009	10512147
Soledra Leuchte, Ø28, Inhalt 3 St.			740016	10512135
Soledra Y-Anschlusskabel, 1,5m, Inh.4 St.			740023	10512149
Soledra Y-Anschlusskabel, 1,5m, Inh.3 St.			740030	10512141
Soledra Trafo, 30W, 24 V DC			740047	10512131
Soledra Dimmcontroller, Funk, 1 Kanal			740054	10512144
1-Kanal Funk Fernbedienung			740061	10512080
4er Set Verlängerungskabel 3m			740078	10512140



Umbau-Set Eckbert

Eckbert

Zum einfachen Umrüsten
eines Zaunpfostens
in einen Eckpfosten

NEU
im Sortiment

Montagevideo



Umbau-Set Eckbert

Set bestehend aus:

Bohrschablone aus Stahl

je 4 Unterlegscheiben

je 4 Schrauben

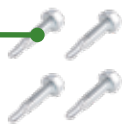
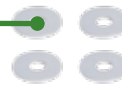
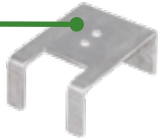

je 4 Klemmlaschen

je 4 Auflageblöcke

Artikelnr.: 672997

Hornbach Artikelnr.: 10011773



Zaunerhöhung Erhard

Erhard

NEU
im Sortiment

Montagevideo



Umbau-Set Erhard

Wissenswertes Erhard:

- Die Zaunerhöhung Erhard besteht aus einem Pfostenstück inkl. Adapter, Klemmlaschen sowie Schrauben, es bietet eine schnelle und kostengünstige Alternative ein vorhandenes Zaunelement zu erhöhen, da die vorhandenen Pfosten bestehen bleiben können. Das Set ist passend zu Doppelstab-Gittermatten Höhe 600 mm und 800 mm (mit und ohne Spitzen).
- Montagehinweis: Das aufgesteckte Pfostenstück sollte nicht länger als 1.000 mm betragen.
- Wichtig: Dieser Adapter hat nicht die Festigkeit eines durchgehenden Pfostens und darf nicht mit Sichtschutz kombiniert werden (erhöhte Windlast).
- Die Aufnahme ist passend für Materialstärke des Pfostens von 1,5 mm bis 2 mm. Um die Stabilität bei niedrigen Materialstärken zu erhöhen empfiehlt es sich seitlich zu verschrauben.
- Der gesamte Pfosten (inkl. Verlängerung) sollte eine Höhe von 2.000 mm nicht überschreiten.



Projekthöhe		600 mm			800 mm		
Bezeichnung	Pfostenmaß	Projektmenge	Alberts Art.-Nr.	Hornbach Art.-Nr.	Projektmenge	Alberts Art.-Nr.	Hornbach Art.-Nr.
Ein Set bestehend aus einem Adapter, passendem Pfostenstück inkl. Klemmlaschen sowie Schrauben							
Zaunerhöhung Erhard,60x40	60 x 40 mm		672652	10011774		672683	10009947
Zaunerhöhung Erhard,60x40	60 x 40 mm		672669	10011776		672690	10009949
Zaunerhöhung Erhard,60x40	60 x 40 mm		672676	10011777		672706	10009950
Zaunerhöhung Erhard,60x60	60 x 60 mm		672713	10011781		672744	10011784
Zaunerhöhung Erhard,60x60	60 x 60 mm		672720	10011782		672751	10011785
Zaunerhöhung Erhard,60x60	60 x 60 mm		672737	10011783		672768	10011786

Clip für Doppelstabmatten

DSM-Clip

NEU
im Sortiment

Montagevideo



Clip für Doppelstabmatten

Vielfältige Einsatzmöglichkeiten des DSM-Clips am Zaun aus Doppelstab-Gittermatten

- Zaun mit Blumenkästen verschönern
- Schilder oder Hausnummern fest fixieren
- Briefkästen am Zaun montieren
- horizontale Ablagefläche anbringen
- Gittermatte an Sichtschutz aus Holz ankoppeln
- 1 Bestellmenge entsprechen 4 Stück im Bund



Vorderseite

Rückseite

Der DSM-Clip verwandelt Ihre Doppelstab-Gittermatte in kreative Lösungen

- als Regalboden aufhängen
- als Raumtrenner installieren
- als Werkzeughalterung umfunktionieren
- als Rankhilfe vor Wänden anbringen
- Alberts Artikelnr.: 678036
- Hornbach Artikelnr.: 6339979



Aluminiumzäune

Guardian



Montagevideo



**Exklusiv
bei HORNBACH!**

Circle



Montagevideo



Chaussee



Montagevideo



Bordeaux

* Zaunhöhe 120 cm

Chaussee – klassisch schön

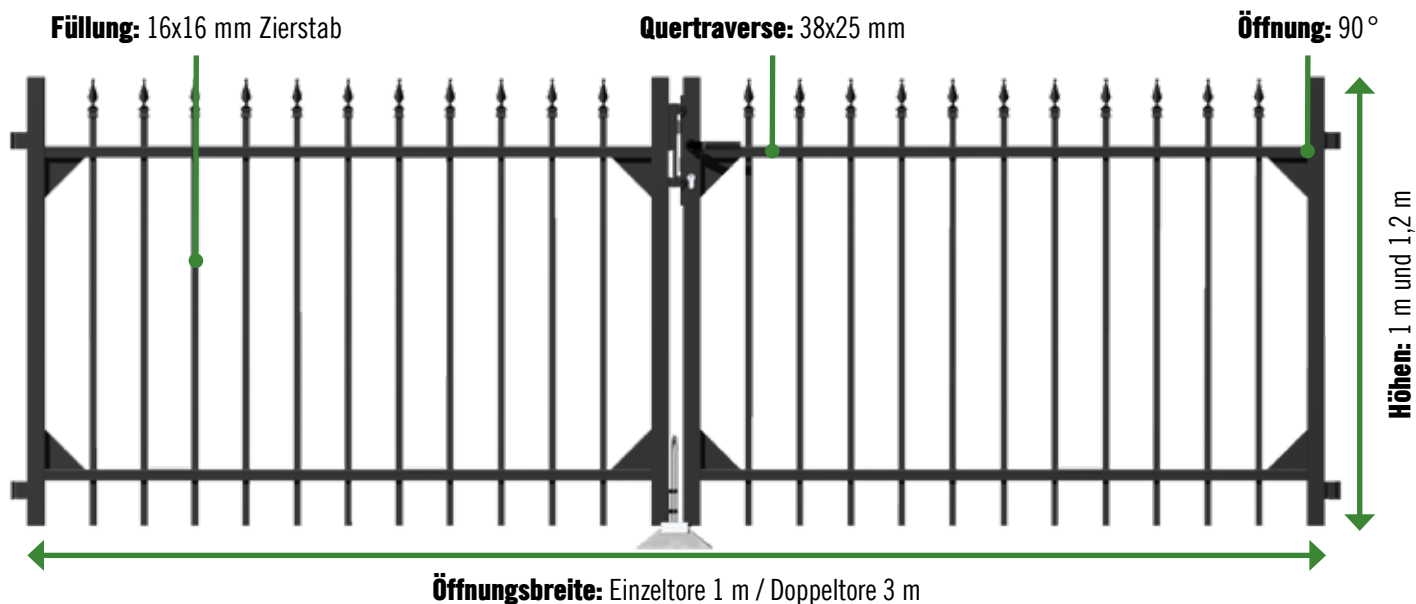

Oberflächen:

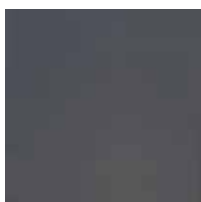

Anthrazit kunststoffbeschichtet (RAL 7016)

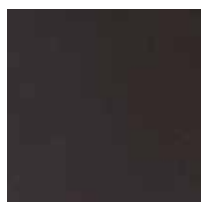

matt schwarz kunststoffbeschichtet (RAL 9005)



Aus Aluminium

Systeme bestehend aus:

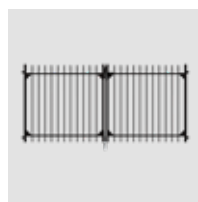

Doppeltor

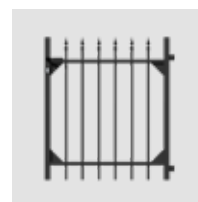

Einzeltor

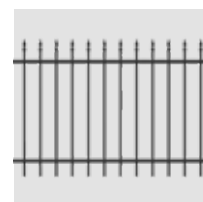

Zaunfeld

Details:



Tore werden mit Zubehör geliefert



Zaunfeldhalter-Set



Zubehör-Set

Wissenswertes:

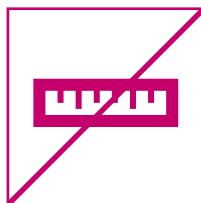

keine Maßanfertigung möglich



keine Sonderfarben lieferbar

Chaussee – klassisch schön

Projekthöhe	1000 mm				1200 mm		
Bezeichnung	Projektlänge	Projektmenge	Alberts Art.-Nr.	Hornbach Art.-Nr.	Projektmenge	Alberts Art.-Nr.	Hornbach Art.-Nr.
Zaunset Chaussee, bestehend aus Zaunfeldern, Pfosten und Befestigungsmaterial (Aluminium, kunststoffbeschichtet)							
Zaun-Grundset Chaussee,matt-schwarz,zum Einbetonieren 1000/10	10 m		510268	6251676		-	-
Zaun-Grundset Chaussee,matt-schwarz,zum Einbetonieren 1200/10	10 m		-	-		510275	6251677
Zaun-Grundset Chaussee,anthrazit,zum Einbetonieren 1000/10	10 m		510282	6251678		-	-
Zaun-Grundset Chaussee,anthrazit,zum Einbetonieren 1200/10	10 m		-	-		510299	6251679
Einzelor-Set Chaussee (Aluminium, kunststoffbeschichtet)							
Einzelor-Set Chaussee,matt-sw,965x1000			510428	10538251			
Einzelor-Set Chaussee,matt-sw,965x1200						510435	10538249
Einzelor-Set Chaussee,anthr.965x1000			510442	10538263			
Einzelor-Set Chaussee,anthr.965x1200						510459	10538270
Doppeltor-Set Chaussee (Aluminium, kunststoffbeschichtet)							
Doppeltor-Set Chaussee,matt-sw,3010x1000			510466	10538253			
Doppeltor-Set Chaussee,matt-sw,3010x1200						510473	10538256
Doppeltor-Set Chaussee,anthr.3010x1000			510480	10538259			
Doppeltor-Set Chaussee,anthr.3010x1200						510497	10538257



Chaussee verstellbar

NEU
im Sortiment

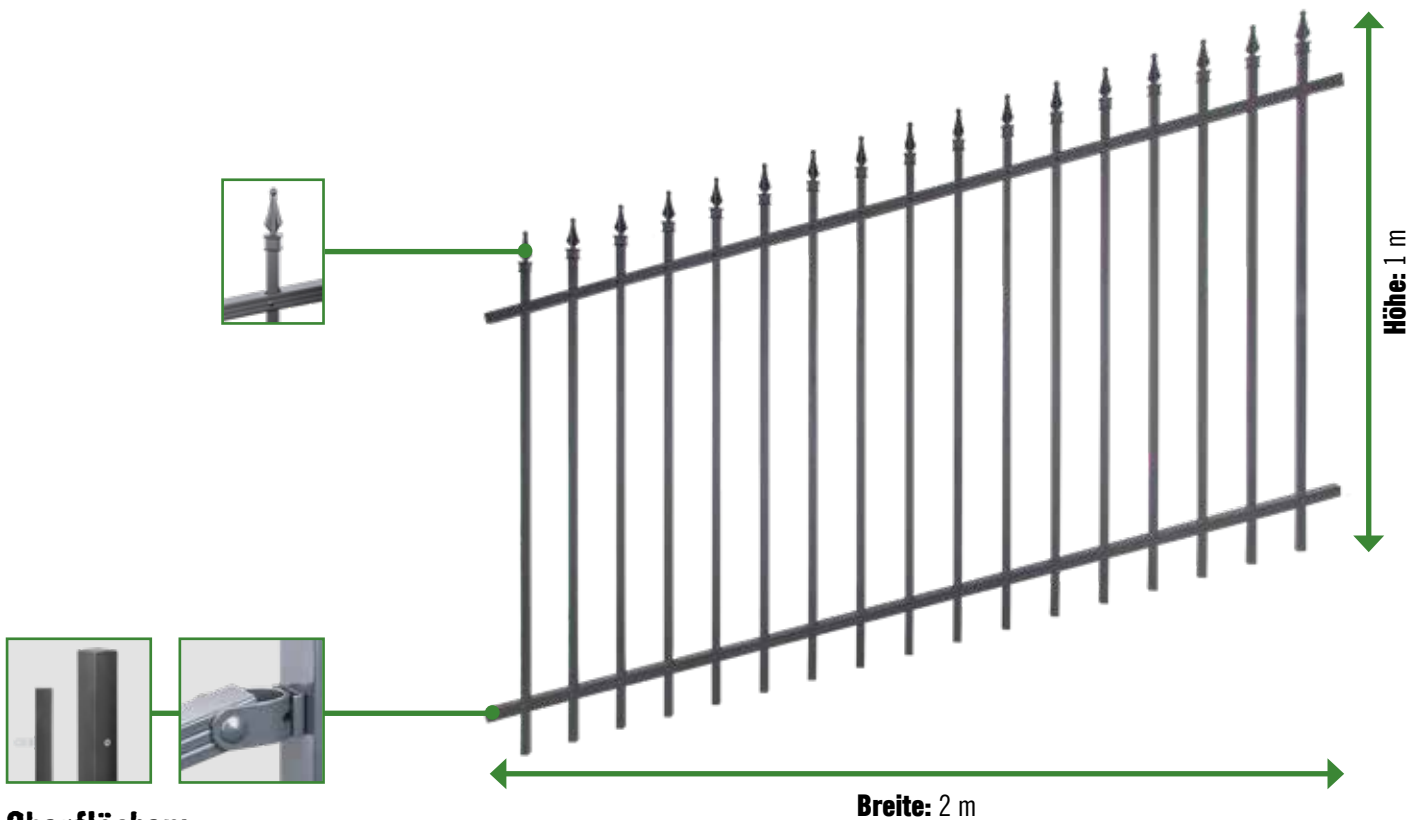

Oberflächen:



Anthrazit kunststoffbeschichtet (RAL 7016)

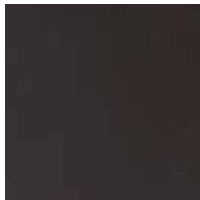

matt schwarz kunststoffbeschichtet (RAL 9005)



Aus Aluminium

Details:



Extrazubehör:
Pfostenfuß zum Aufschrauben

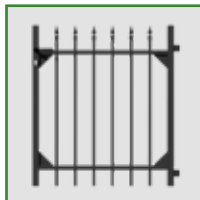

Passend zur bereits bestehenden starren Ausführung Chaussee



Zubehör Zaunfeldhalter

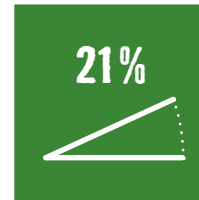

Steigung stufenlos bis zu 21 % verstellbar

Ergibt pro Zaunfeld einen Höhenausgleich von bis zu 42 cm

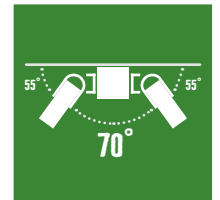

Zaunverlauf flexibel in die Kurve legen

Pro Zaunfeldhalter seitlicher Winkel bis zu 55° möglich (Innenwinkel bis zu 70° bei zwei Haltern)

Wissenswertes:

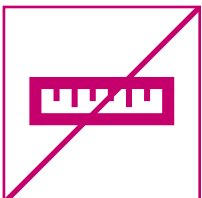

keine Maßanfertigung möglich

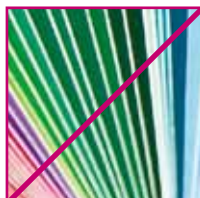

keine Sonderfarben lieferbar

Bestellliste Chaussee verstellbar

(bitte ausfüllen und an der Garteninfo abgeben)



Projekthöhe	1000 mm			
Bezeichnung	Länge	Projektmenge	Alberts Art.-Nr.	Hornbach Art.-Nr.
Zaun-Set Chaussee verstellbar				
Zaun-Set Chaussee, verstellbar, mattschwarz	4 m		511531	10538260
Zaun-Set Chaussee, verstellbar, mattschwarz	6 m		511548	10538254
Zaun-Set Chaussee, verstellbar, mattschwarz	8 m		511555	10538264
Zaun-Set Chaussee, verstellbar, mattschwarz	10 m		511562	10538255
Zaun-Set Chaussee, verstellbar, anthrazit	4 m		511579	10538267
Zaun-Set Chaussee, verstellbar, anthrazit	6 m		511586	10538265
Zaun-Set Chaussee, verstellbar, anthrazit	8 m		511593	10538269
Zaun-Set Chaussee, verstellbar, anthrazit	10 m		511609	10538275
Zaun-Set Chaussee, verstellbar, mattschwarz	4 m		511616	10538274
Zaun-Set Chaussee, verstellbar, mattschwarz	6 m		511623	10538272
Zaun-Set Chaussee, verstellbar, mattschwarz	8 m		511630	10538250
Zaun-Set Chaussee, verstellbar, mattschwarz	10 m		511647	10538252
Zaun-Set Chaussee, verstellbar, anthrazit	4 m		511654	10538277
Zaun-Set Chaussee, verstellbar, anthrazit	6 m		511661	10538273
Zaun-Set Chaussee, verstellbar, anthrazit	8 m		511678	10538279
Zaun-Set Chaussee, verstellbar, anthrazit	10 m		511685	10538278
Chaussee Tore im Set				
Einzeltor-Set Chaussee, matt-schwarz	965 mm		510428	10538251
Einzeltor-Set Chaussee, anthrazit	965 mm		510442	10538263
Doppeltor-Set Chaussee, matt-schwarz	3010 mm		510466	10538253
Doppeltor-Set Chaussee, anthrazit	3010 mm		510497	10538257

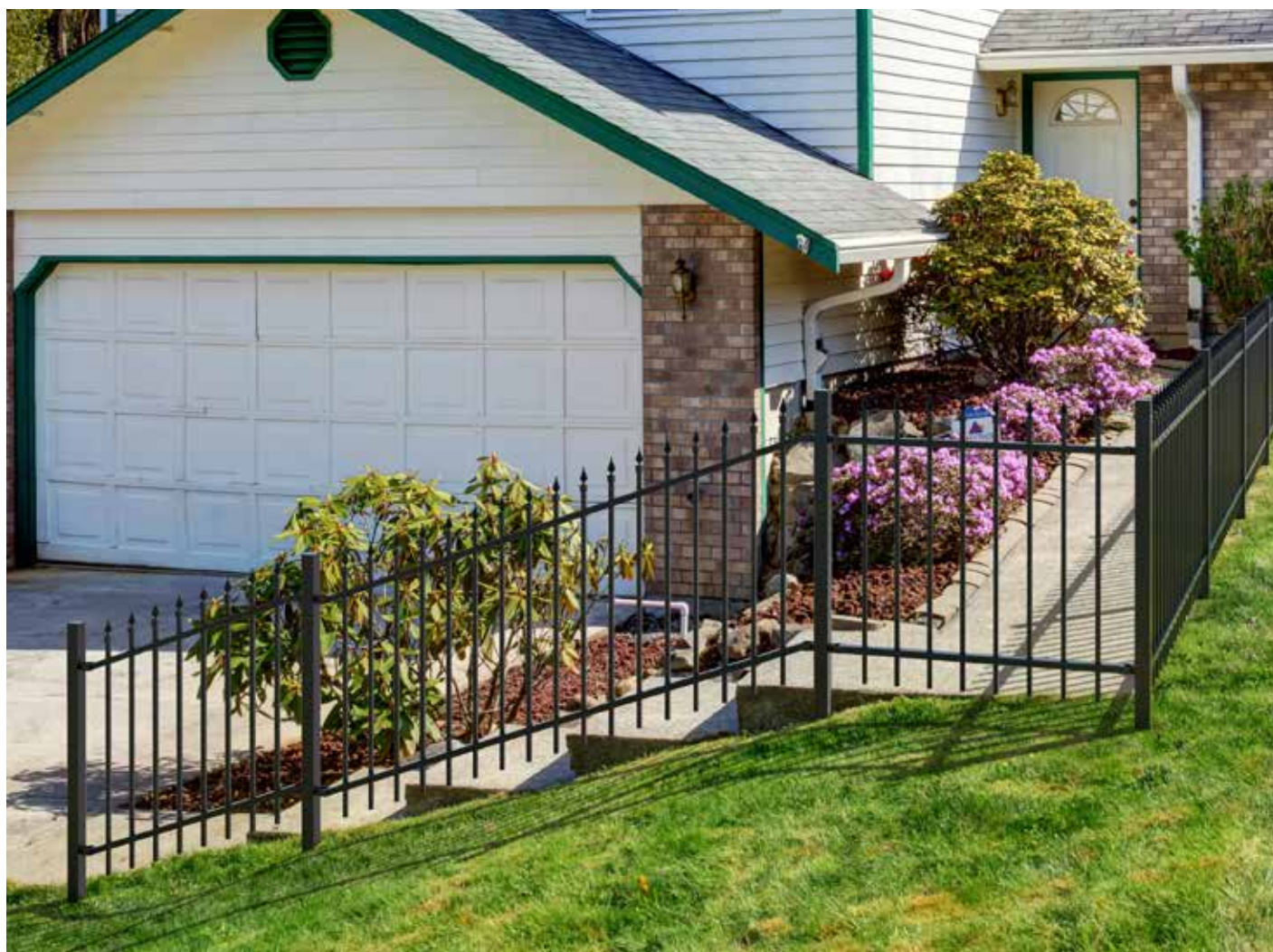

Circle – stilvoll abgerundet

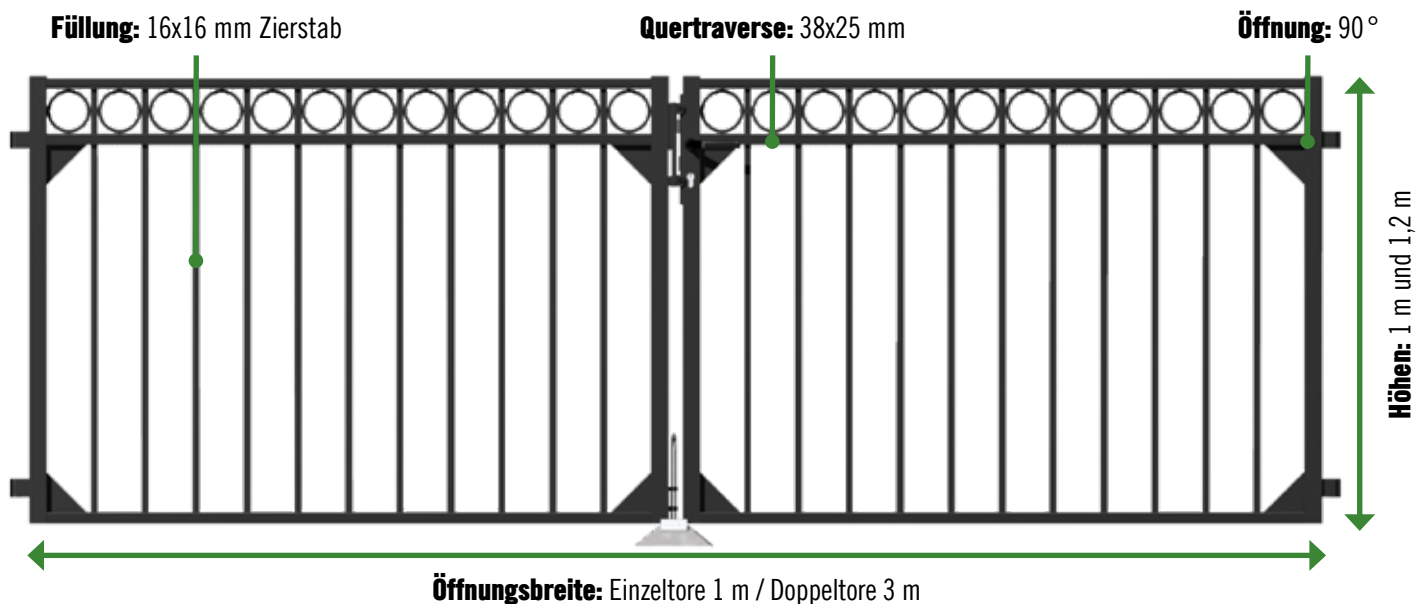

Oberflächen:

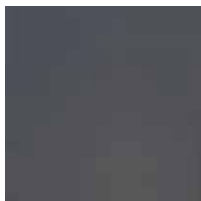

Anthrazit kunststoffbeschichtet (RAL 7016)

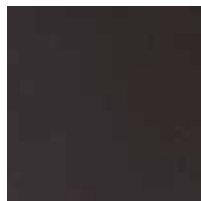

matt schwarz kunststoffbeschichtet (RAL 9005)



Aus Aluminium

System bestehend aus:

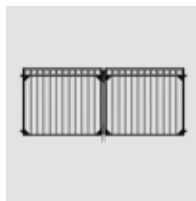

Doppeltor



Einzeltor

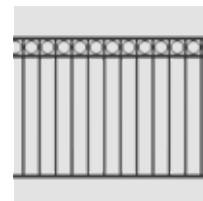

Zaunfeld

Details:



Tore werden mit Zubehör geliefert



Zaunfeldhalter-Set



Zubehör-Set

Wissenswertes:

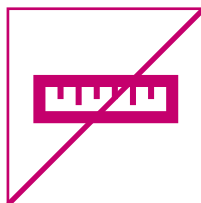

keine Maßanfertigung möglich



keine Sonderfarben lieferbar

Bestellliste Circle

(bitte ausfüllen und an der Garteninfo abgeben)

weitere Größen
und Oberflächen
sind im Onlineshop
erhältlich

Projekthöhe	1000 mm				1200 mm		
Bezeichnung	Projektlänge	Projektmenge	Alberts Art.-Nr.	Hornbach Art.-Nr.	Projektmenge	Alberts Art.-Nr.	Hornbach Art.-Nr.
Zaunset Circle, bestehend aus Zaunfeldern, Pfosten und Befestigungsmaterial (Aluminium, kunststoffbeschichtet)							
Zaun-Grundset Circle, matt-schwarz, zum Einbetonieren 1000/10	10 m		509446	6251672		-	-
Zaun-Grundset Circle, matt-schwarz, zum Einbetonieren 1200/10	10 m					509453	6251673
Zaun-Grundset Circle, anthrazit, zum Einbetonieren 1000/10	10 m		509460	6251674		-	-
Zaun-Grundset Circle, anthrazit, zum Einbetonieren 1200/10	10 m					509477	6251675
Circle Einzeltor im Set							
Einzeltor-Set Circle, matt-schwarz, 965x1000			510114	10538248			
Einzeltor-Set Circle, matt-schwarz, 965x1200						510138	10538268
Einzeltor-Set Circle, anthrazit, 965x1000			510152	10538266			
Einzeltor-Set Circle, anthrazit, 965x1200						510176	10538262
Circle Doppeltor im Set							
Doppeltor-Set Circle, matt-schwarz, 3010x1000			510183	10538261			
Doppeltor-Set Circle, matt-schwarz, 3010x1200						510190	10538271
Doppeltor-Set Circle, anthrazit, 3010x1000			510206	10538258			
Doppeltor-Set Circle, anthrazit, 3010x1200						510213	10538276



Bordeaux – schwungvolles Design

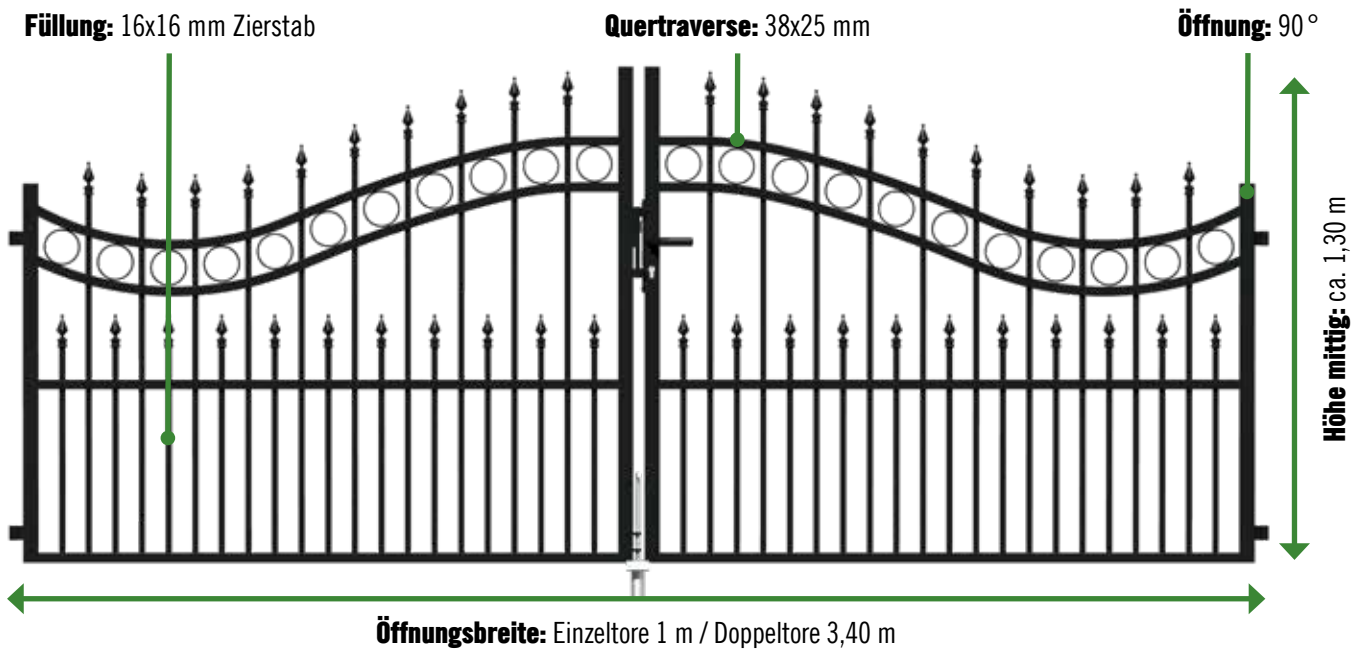

Oberflächen:

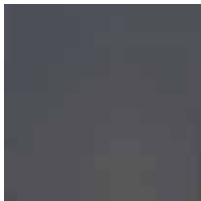

Anthrazit kunststoffbeschichtet (RAL 7016)

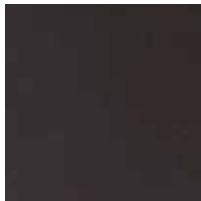

matt schwarz kunststoffbeschichtet (RAL 9005)



Aus Aluminium

System bestehend aus:

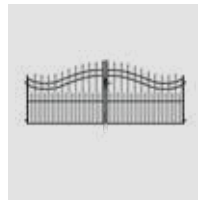

Doppeltor



Einzeltor

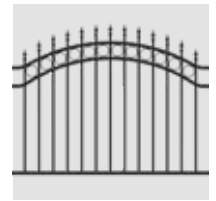

Zaunfeld

Details:



Tore werden mit Zubehör geliefert



Zaunfeldhalter-Set



Zubehör-Set

Wissenswertes:

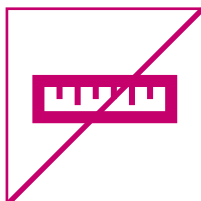

keine Maßanfertigung möglich



keine Sonderfarben lieferbar

Bestellliste Bordeaux

(bitte ausfüllen und an der Garteninfo abgeben)

Projekthöhe		1000 mm		
Bezeichnung	Breite/ Pfostenmaß	Projekt- menge	Alberts Art.-Nr.	Hornbach Art.-Nr.
Bordeaux				
Zaunfeld Bordeaux, matt-schwarz	1600 mm		510084	6544603
Zaunfeld Bordeaux, anthrazit	1600 mm		510091	6544604
Einzeltor Bordeaux, matt-schwarz	960 mm		510107	6544605
Einzeltor Bordeaux, anthrazit	960 mm		510121	6544606
Doppeltor Bordeaux, matt-schwarz	3370 mm		510145	6544607
Doppeltor Bordeaux, anthrazit	3370 mm		510169	6544608



Guardian

Füllung: 16x16 mm Zierstab

Quertraverse: 38x25 mm

Öffnung: 90°

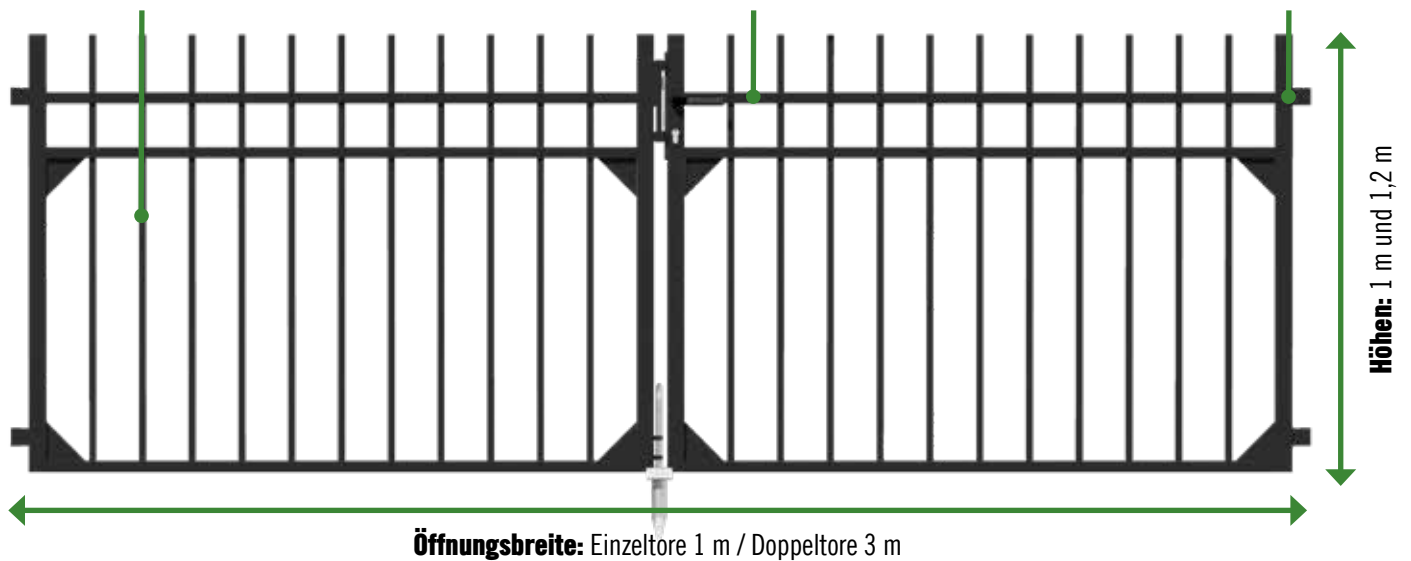

Oberflächen:



matt schwarz
kunststoff-
beschichtet
(RAL 9005)



Aus Aluminium

System bestehend aus:

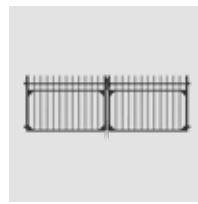

Doppeltor



Einzeltor

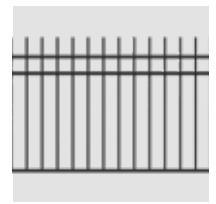

Zaunfeld

Details:



Tore werden mit Zubehör geliefert



Zaunfeldhalter-Set



Zubehör-Set

Wissenswertes:

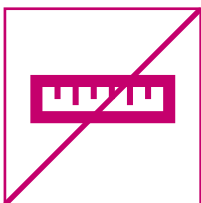

keine Maßanfertigung
möglich



keine Sonderfarben
lieferbar

Bestellliste Guardian

(bitte ausfüllen und an der Garteninfo abgeben)

weitere Größen
und Oberflächen
sind im Onlineshop
erhältlich

Projekthöhe		1000 mm			1200 mm		
Bezeichnung	Breite/ Pfostenmaß	Projekt- menge	Alberts Art.-Nr.	Hornbach Art.-Nr.	Projekt- menge	Alberts Art.-Nr.	Hornbach Art.-Nr.
Zaunset Guardian, bestehend aus Zaunfeldern, Pfosten und Befestigungsmaterial (Aluminium, kunststoffbeschichtet)							
Zaun-Grundset Guardian,matt-schwarz,zum Einbetonieren 1000/10	10 m		507107	6251655		-	-
Zaun-Grundset Guardian,matt-schwarz,zum Einbetonieren 1200/10	10 m		-	-		507114	6251656



Zaunsystem Columbus

Columbus

**Extra
hoch!**
Höhe 1,80 m

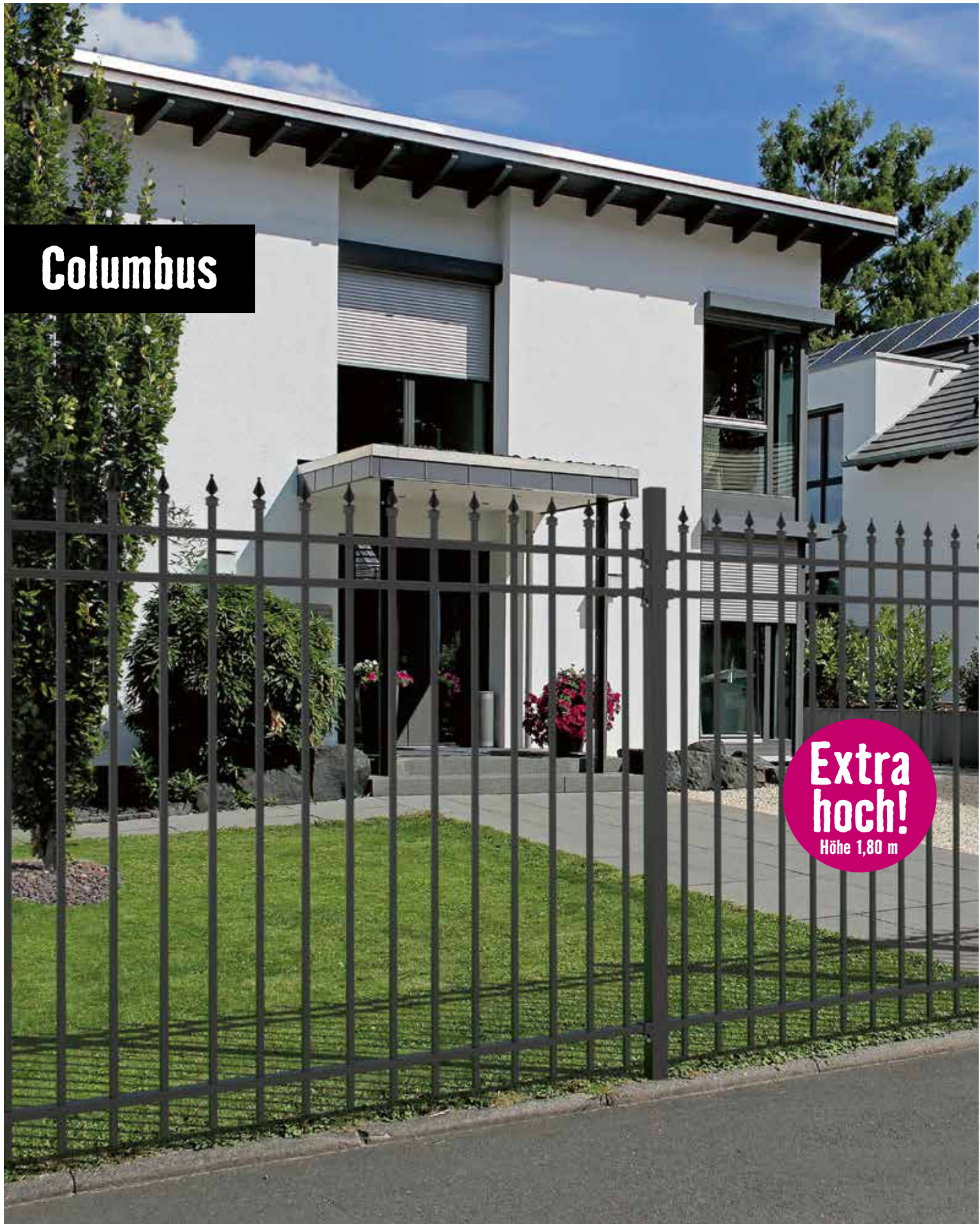

Zaunsystem Columbus

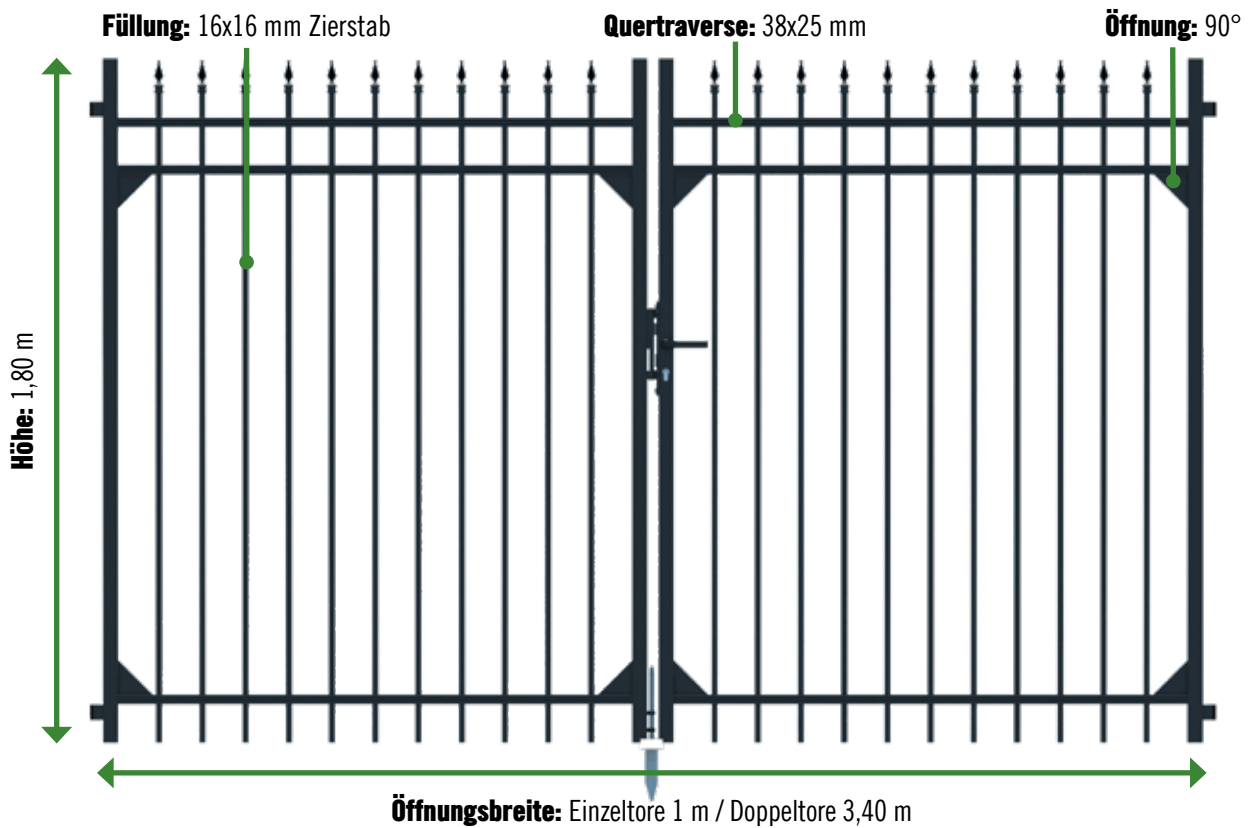

Oberflächen:

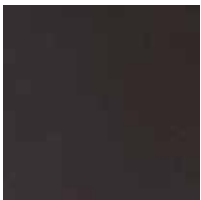

matt-schwarz
kunststoff-
beschichtet
(RAL 9005)



Aus Aluminium

System bestehend aus:

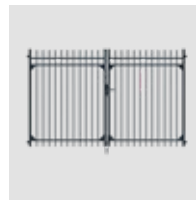

Doppeltor

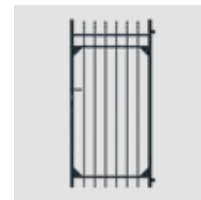

Einzeltor



Zaunfeld

Details:

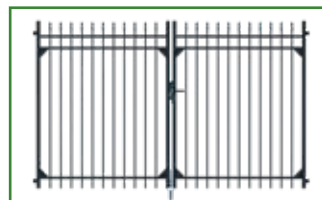

Tore werden mit Zubehör geliefert



Wissenswertes:

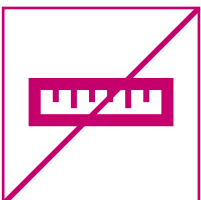

keine Maßanfertigung
möglich



keine Sonderfarben
lieferbar



Zaunfeldhalter-Set



Zubehör-Set

Bestellliste Columbus

(bitte ausfüllen und an der Garteninfo abgeben)

Projekthöhe		1800 mm		
Bezeichnung	Breite/ Pfostenmaß	Projekt- menge	Alberts Art.-Nr.	Hornbach Art.-Nr.
Zaunfeld (Aluminium, kunststoffbeschichtet)				
Zaunfeld Columbus, matt-schwarz	2000 mm		510503	6541816
Zaunfeldpfosten, matt-schwarz, zum Einbetonieren	51 x 51 mm		510534	6541819
Einzel Tore (Aluminium, kunststoffbeschichtet)				
Einzeltor Columbus, matt-schwarz	960 mm		510510	6541817
Klobenpfosten, matt-schwarz, zum Einbetonieren	60 x 60 mm		510558	6541821
Anschlagpfosten, matt-schwarz, zum Einbetonieren	60 x 60 mm		510541	6541820
Doppeltore (Aluminium, kunststoffbeschichtet)				
Doppeltor Columbus, matt-schwarz	3370 mm		510527	6541818
Klobenpfosten, matt-schwarz, zum Einbetonieren	89 x 89 mm		510565	6541822
Projekthöhe		1800 mm		
Bezeichnung	Projektlänge	Projekt- menge	Alberts Art.-Nr.	Hornbach Art.-Nr.
Zaunset Columbus, bestehend aus Zaunfeldern, Pfosten und Befestigungsmaterial (Aluminium, kunststoffbeschichtet)				
Zaun-Grundset,Columbus,matt-schwarz, zum Einbetonieren	10 m		511234	6541816
Zaunset Columbus, bestehend aus einem Zaunfeld, einem Pfosten und Befestigungsmaterial (Aluminium, kunststoffbeschichtet)				
Zaun-Anbauset Columbus,matt-schwarz, zum Einbetonieren	2 m		511258	6541817
Einzel tor-Set Columbus,matt-schwarz, bestehend aus Einzel tor und Pfosten inkl. Zubehör (Aluminium, kunststoffbeschichtet)				
Einzel tor-Set Columbus,matt-schwarz	0,965 m		511210	6541818
Doppeltor-Set Columbus,matt-schwarz, bestehend aus Doppeltor und Pfosten inkl. Zubehör (Aluminium, kunststoffbeschichtet)				
Doppeltor-Set Columbus,matt-schwarz	3,01 m		511227	6541818



Zaunsystem Madrid

Madrid

**Made in
Germany**



Montagevideo



**weitere Größen
und Oberflächen
sind im Onlineshop
erhältlich**

Zaunsystem Madrid

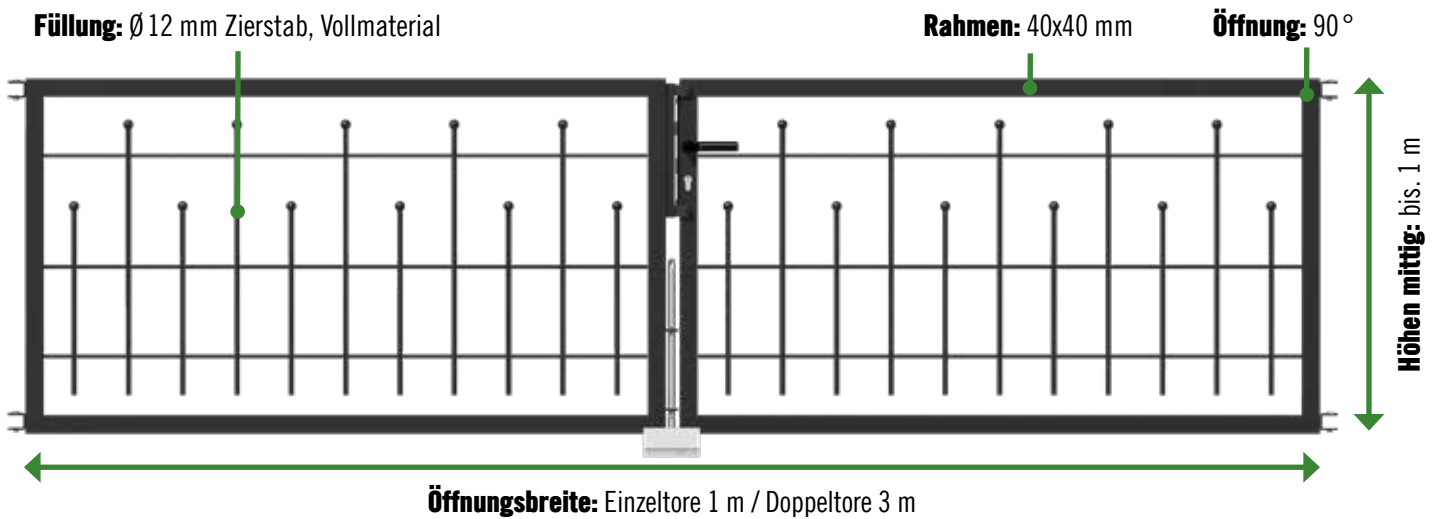

Oberflächen:

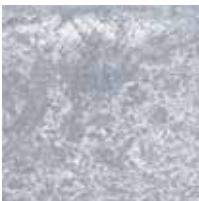

Feuerverzinkt
(DIN EN ISO 1461)



Anthrazit-metallic



Aus Stahl

System bestehend aus:

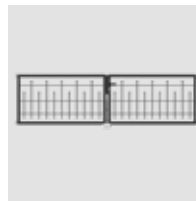

Doppeltor

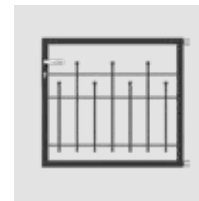

Einzeltor

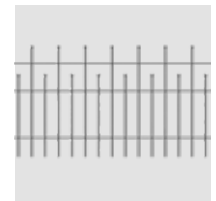

Zaunfeld

Wissenswertes:



Auf Wunsch individuell beschichtet

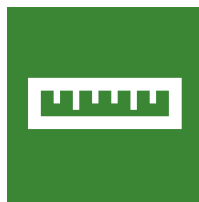

Maßanfertigung möglich



Wird mit Zubehör geliefert



Zaunfeldhalter-Set



Zubehör-Set

Projekthöhe	Projektlänge	1000 mm		1200 mm		985 mm				
		Projektmenge	Alberts Art.-Nr.	Hornbach Art.-Nr.	Projektmenge	Alberts Art.-Nr.	Hornbach Art.-Nr.	Projektmenge	Alberts Art.-Nr.	Hornbach Art.-Nr.
Zaunset Madrid, bestehend aus Zaunfeldern, Pfosten und Befestigungsmaterial (feuerverzinkt)										
Zaun-Grundset Madrid, feuerverzinkt, zum Einbetonieren 495/10	10 m		507657	6251666						
Zaun-Grundset Madrid, feuerverzinkt, zum Einbetonieren 735/10	10 m				507664	6251667				
Zaun-Grundset Madrid, feuerverzinkt, zum Einbetonieren 985/10	10 m							507671	6251668	
Zaunset Madrid, bestehend aus Zaunfeldern, Pfosten und Befestigungsmaterial (anthrazit-metallic)										
Zaun-Grundset Madrid, anthrazit-metallic, zum Einbetonieren 495/10	10 m		507688	6251669						
Zaun-Grundset Madrid, anthrazit-metallic, zum Einbetonieren 735/10	10 m				507695	6251670				
Zaun-Grundset Madrid, anthrazit-metallic, zum Einbetonieren 985/10	10 m							507725	6251671	

Zaungabione Step²

Step²



In feuerverzinkt und anthrazit erhältlich!

Montagevideo



Zaungabione Step²

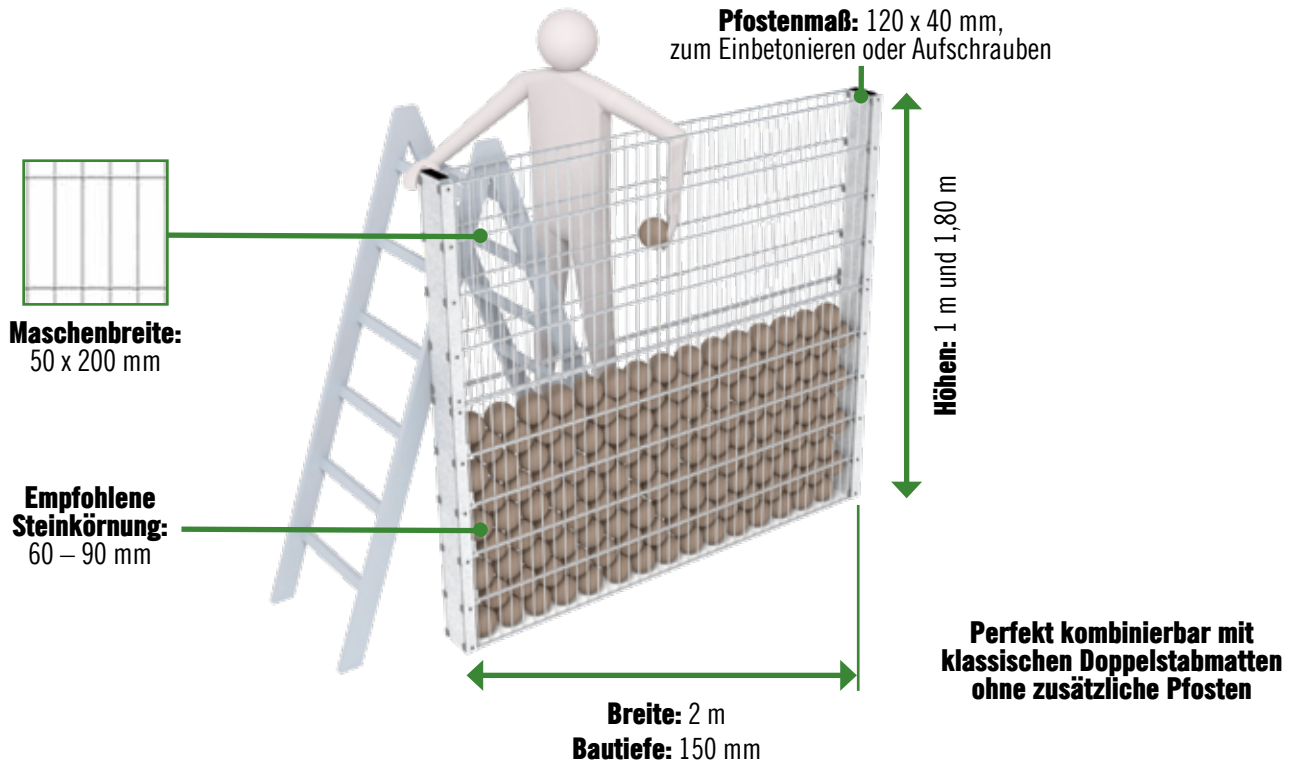

Oberflächen:



Anthrazit kunststoffbeschichtet (RAL 7016)



Feuerverzinkt (DIN EN ISO 1461)

Wissenswertes:

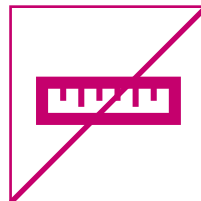

keine Maßanfertigung möglich

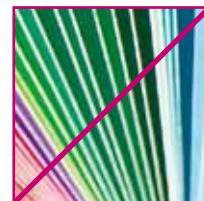

keine Sonderfarben lieferbar

System bestehend aus:



Gabionenwand-Pfosten

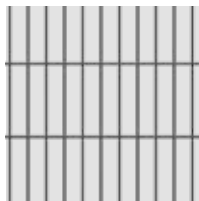

Doppelstabmatten



Distanzhalter

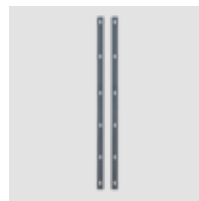

Flacheisen



Schrauben



Innensechskantschlüssel

Füllmengen:

- Höhe 1000 mm → ca. 480 kg*
- Höhe 1800 mm → ca. 864 kg*

Bei Füllmaterialien mit einer kleineren Körnung als 60 mm, kleiden Sie die Innenseite der Zaungabione Step² mit Schweißgittergeflecht aus. Weitere Informationen erhalten Sie bei Ihrem Fachberater.

* Bitte beachten Sie die Füllgewichte in Abhängigkeit der Füllmaterialien

Bestellliste Zaungabione Step²

(bitte ausfüllen und an der Garteninfo abgeben)

weitere Größen
und Oberflächen
sind im Onlineshop
erhältlich

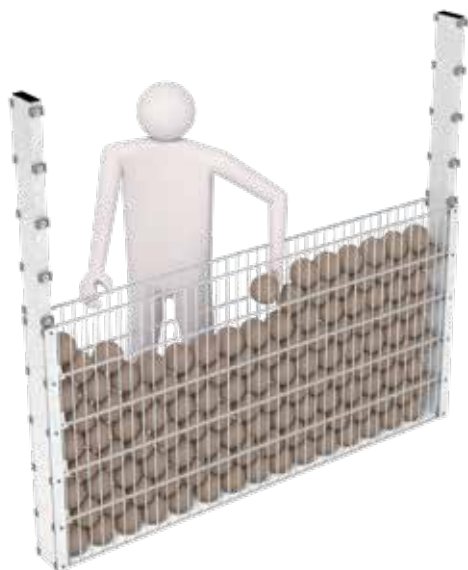

1 Zunächst die unteren Matten montieren, Distanzhalter einsetzen und Zaungabione bequem befüllen.



2 Anschließend die oberen Matten montieren, Distanzhalter einsetzen und die Zaungabione vollständig auffüllen.

Unsere Empfehlung für einen sicheren Stand:

Um ein Wegsacken zu verhindern achten Sie auf einen festen Untergrund bevor Sie die Körbe aufstellen. Eine Schottererschicht eignet sich sehr gut.

Achtung: Bitte erkundigen Sie sich bezüglich der Bauvorschriften bei der örtlichen Kommune oder der Gemeinde. Eine statische Prüfung wird auch aus versicherungstechnischen Gründen empfohlen. Dieses System eignet sich nicht zur Hangabsicherung.

Projektlänge	1000 mm				1800 mm		
Bezeichnung	Projektlänge	Projektmenge	Alberts Art.-Nr.	Hornbach Art.-Nr.	Projektmenge	Alberts Art.-Nr.	Hornbach Art.-Nr.
Grund-Zaunset Step² zum Einbetonieren, bestehend aus Zaunfeldern, Pfosten und Befestigungsmaterial (anthrazit)							
Grundset Step ² Höhe 1000, zum Einbetonieren	2 m		646257	6583024			
Grundset Step ² Höhe 1800, zum Einbetonieren	2 m					646264	6583025
Anbau-Zaunset Step² zum Einbetonieren, bestehend aus Zaunfeldern, Pfosten und Befestigungsmaterial (anthrazit)							
Anbauset Step ² Höhe 1000, zum Einbetonieren	2 m		646271	6583026			
Anbauset Step ² Höhe 1800, zum Einbetonieren	2 m					646288	6583027
Grund-Zaunset Step² zum Einbetonieren, bestehend aus Zaunfeldern, Pfosten und Befestigungsmaterial (feuerverzinkt)							
Grundset Step ² Höhe 1000, zum Einbetonieren	2 m		642204	5849064			
Grundset Step ² Höhe 1800, zum Einbetonieren	2 m					642211	5849065
Anbau-Zaunset Step² zum Einbetonieren, bestehend aus Zaunfeldern, Pfosten und Befestigungsmaterial (feuerverzinkt)							
Anbauset Step ² Höhe 1000, zum Einbetonieren	2 m		642228	5849066			
Anbauset Step ² Höhe 1800, zum Einbetonieren	2 m					642235	5849067
Grund-Zaunset Step² zum Aufschrauben, bestehend aus Zaunfeldern, Pfosten und Befestigungsmaterial (anthrazit)							
Grundset Step ² Höhe 1000, zum Aufschrauben	2 m		646295	6583028			
Grundset Step ² Höhe 1800, zum Aufschrauben	2 m					646301	6583029
Anbau-Zaunset Step² zum Aufschrauben, bestehend aus Zaunfeldern, Pfosten und Befestigungsmaterial (anthrazit)							
Anbauset Step ² Höhe 1000, zum Aufschrauben	2 m		646318	6583030			
Anbauset Step ² Höhe 1800, zum Aufschrauben	2 m					646325	6583031
Grund-Zaunset Step² zum Aufschrauben, bestehend aus Zaunfeldern, Pfosten und Befestigungsmaterial (feuerverzinkt)							
Grundset Step ² Höhe 1000, zum Aufschrauben	2 m		642242	5849068			
Grundset Step ² Höhe 1800, zum Aufschrauben	2 m					642259	5849069
Anbau-Zaunset Step² zum Aufschrauben, bestehend aus Zaunfeldern, Pfosten und Befestigungsmaterial (feuerverzinkt)							
Anbauset Step ² Höhe 1000, zum Aufschrauben	2 m		642266	5849070			
Anbauset Step ² Höhe 1800, zum Aufschrauben	2 m					642273	5849071

Optionales Zubehör Step²

Zaunanschlussleiste für die Befestigung von Zaunelementen:

- Mit der stabilen Zaunanschlussleiste können Sie Ihren Zaun oder Ihre Gabione ganz individuell und nach Wunsch gestalten.
- Die variable Zaunanschlussleiste kann zum Befestigen von Zaunelementen an einem Torpfosten oder Gabionenpfosten verwendet werden
- Mit der stabilen Zaunanschlussleiste können Sie ganz individuell und nach Wunsch Ihren Zaun gestalten.
- Das besonders starke Winkeleisen klemmt verschiedene Materialien bis zu einer Stärke von bis zu 3,2 mm.
- Ob Holzelemente, Gittermatten, einzelne Edelstahl Felder, WPC Dielen etc., hier sind keine Grenzen gesetzt. Beachten Sie, dass bei dickeren Materialstärken auf längere Schrauben zurückgegriffen werden muss.

Weitere Informationen:

- Aus stabilen Winkeleisen 60x45 mm
- Zubehörhinweis: Die Lieferung erfolgt inkl. Schrauben
- Setbestandteile: einem Winkeleisen, einem Flacheisen, passenden Schrauben, Muttern und Unterlegscheiben aus Edelstahl
- Auf Anfrage lieferbar: Kunststoffbeschichtungen in allen RAL-Farben

Oberflächen:

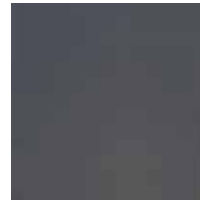

Anthrazit kunststoffbeschichtet (RAL 7016)

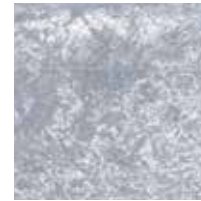

Feuerverzinkt (DIN EN ISO 1461)



Grün kunststoffbeschichtet (RAL 6005)

Passende Zaunanschlussleiste separat bestellen:

Bezeichnung	Alberts Art.-Nr.	Hornbach Art.-Nr.
Zaunanschlussleiste		
Stahl roh, feuerverzinkt, anthrazit kunststoffbeschichtet, Höhe 800 mm	623210	10352362
Stahl roh, feuerverzinkt, anthrazit kunststoffbeschichtet, Höhe 1000 mm	623227	10352260
Stahl roh, feuerverzinkt, anthrazit kunststoffbeschichtet, Höhe 1200 mm	623234	10352367
Stahl roh, feuerverzinkt, anthrazit kunststoffbeschichtet, Höhe 1400 mm	623241	10352366
Stahl roh, feuerverzinkt, anthrazit kunststoffbeschichtet, Höhe 1600 mm	623258	10352372
Stahl roh, feuerverzinkt, anthrazit kunststoffbeschichtet, Höhe 1800 mm	623265	10352371
Stahl roh, feuerverzinkt, anthrazit kunststoffbeschichtet, Höhe 2000 mm	623272	10352368



jetzt auf
HORNACH.DE
online bestellen

Zaungabione Cluster

Cluster



**Jetzt auch in
Anthrazit erhältlich!**

Montagevideo

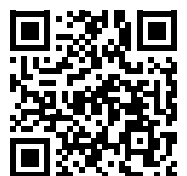

Zaungabione Cluster

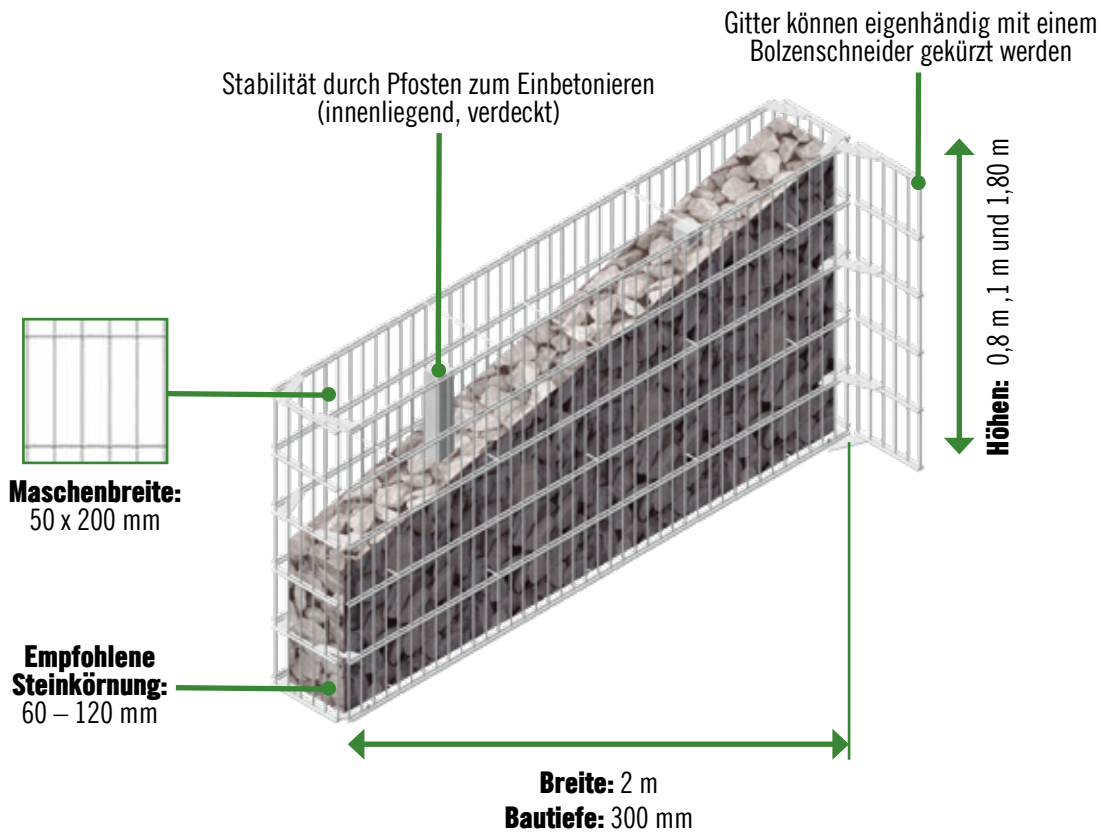

Oberflächen:



Anthrazit kunststoffbeschichtet (RAL 7016)



Feuerverzinkt (DIN EN ISO 1461)

Wissenswertes:

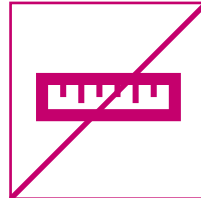

keine Maßanfertigung möglich

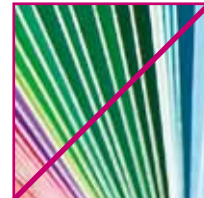

keine Sonderfarben lieferbar

System bestehend aus:



Innenliegende Pfosten

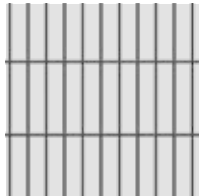

Doppelstabmatten



Distanzhalter

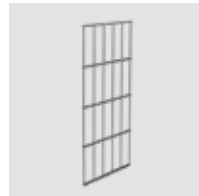

Seitengitter



Winkelhaken Cluster

Füllmengen:

- Höhe 800 mm → ca. 768 kg*
- Höhe 1000 mm → ca. 960 kg*
- Höhe 1800 mm → ca. 1728 kg*

Bei Füllmaterialien mit einer kleineren Körnung als 60 mm, kleiden Sie die Innenseite der Zaungabione Cluster mit einem Schweißgitter Geflecht aus. Weitere Informationen erhalten Sie bei Ihrem Fachberater.

* Bitte beachten Sie die Füllgewichte in Abhängigkeit der Füllmaterialien

Bestellliste Zaungabione Cluster

(bitte ausfüllen und an der Garteninfo abgeben)

weitere Größen
und Oberflächen
sind im Onlineshop
erhältlich



Unsere Empfehlung für einen sicheren Stand:

Um ein Wegsacken zu verhindern achten Sie auf einen festen Untergrund bevor Sie die Körbe aufstellen. Eine Schottererschicht eignet sich sehr gut.

Achtung: Bitte erkundigen Sie sich bezüglich der Bauvorschriften bei der örtlichen Kommune oder der Gemeinde. Eine statische Prüfung wird auch aus versicherungstechnischen Gründen empfohlen. Dieses System eignet sich **nicht** zur Hangabsicherung.

Projekthöhe	Projektlänge	800 mm		1000 mm		1800 mm				
		Projektmenge	Alberts Art.-Nr.	Hornbach Art.-Nr.	Projektmenge	Alberts Art.-Nr.	Hornbach Art.-Nr.	Projektmenge	Alberts Art.-Nr.	Hornbach Art.-Nr.
Grund-Zaunset CLUSTER, bestehend aus Zaunfeldern, innenliegenden Pfosten und Winkelhaken Cluster (anthrazit)										
Grundset Cluster Höhe 800 mm, zum Einbetonieren	2 m		642075	6583018						
Grundset Cluster Höhe 1000 mm, zum Einbetonieren	2 m					642082	6583019			
Grundset Cluster Höhe 1800 mm, zum Einbetonieren	2 m								642099	6583020
Anbau-Zaunset CLUSTER, bestehend aus Zaunfeldern, innenliegenden Pfosten und Winkelhaken Cluster (anthrazit)										
Anbauset Cluster Höhe 800 mm, zum Einbetonieren	2 m		642105	6583021						
Anbauset Cluster Höhe 1000 mm, zum Einbetonieren	2 m					642112	6583022			
Anbauset Cluster Höhe 1800 mm, zum Einbetonieren	2 m								642129	6583023
Grund-Zaunset CLUSTER, bestehend aus Zaunfeldern, innenliegenden Pfosten und Winkelhaken Cluster (feuerverzinkt)										
Grundset Cluster Höhe 800 mm, zum Einbetonieren	2 m		642013	6259580						
Grundset Cluster Höhe 1000 mm, zum Einbetonieren	2 m					642020	6259581			
Grundset Cluster Höhe 1800 mm, zum Einbetonieren	2 m								642037	6259582
Anbau-Zaunset CLUSTER, bestehend aus Zaunfeldern, innenliegenden Pfosten und Winkelhaken Cluster (feuerverzinkt)										
Anbauset Cluster Höhe 800 mm, zum Einbetonieren	2 m		642044	6259583						
Anbauset Cluster Höhe 1000 mm, zum Einbetonieren	2 m					642051	6259584			
Anbauset Cluster Höhe 1800 mm, zum Einbetonieren	2 m								642068	6259585

Fix-Clip Pro®

Fix-Clip Pro®



Fix-Clip Pro®

Qualität



UV-beständig



Patentiert

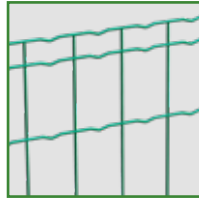

Für geschweißte Drahtgitter bis 2,5 mm Drahtstärke geeignet

Wenig Einzelteile



Schweißgitter, Fix-Clip Pro®, Pfosten, Streben, Spannkamm

Alle Vorteile auf einen Blick



Auf Pfosten frei positionierbar



Montage **ohne** Werkzeug



Erhältlich in schwarz und grün



Pfosten ohne Bohrung, daher korrosionsbeständig



Für Alberts-Pfosten Ø 34 und Ø 60 mm



Grün und Anthrazit-Metallic erhältlich



UV-beständig

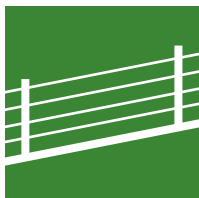

Montage in Gelände-verläufen möglich



Zaunhöhen:
810 mm
1020 mm
1220 mm
1530 mm



Rollenlängen:
10 m, 25 m



Pfosten zum Einbetonieren, zum Aufschrauben oder für Einschlagbodenhülsen



1 – 2 – Clip und fertig!



Befestigen Sie das Schweißgeflecht am abgestreikten Anfangs- oder Torpfosten mit 3 Fix-Clip Pro® Schellen. Einfach den Clip über das Geflecht stecken und an den Pfosten clipsen.



Um eine höhere Geflechtsspannung zu erzielen, nutzen Sie den Spannkamm. Einfach durch eine Masche im Geflecht stecken und horizontal um den Pfosten herum hebeln.



Einfach den Clip über das Geflecht auf den Pfosten clipsen und anschließend auf der Gegenseite mit der Spannfeder fixieren.

Bestellinformationen Fix-Clip Pro®

(bitte ausfüllen und an der Garteninfo abgeben)

Projekthöhe		810 mm		1020 mm		1220 mm		1530 mm	
Bezeichnung	Projektlänge	Alberts Art.-Nr.	Hornbach Art.-Nr.	Alberts Art.-Nr.	Hornbach Art.-Nr.	Alberts Art.-Nr.	Hornbach Art.-Nr.	Alberts Art.-Nr.	Hornbach Art.-Nr.
Zaunset Fix-Clip Pro®, bestehend aus Schweißgitter, Pfosten und Befestigungsmaterial (anthrazit), zum Einbetonieren									
Set Fix-Clip Pro®, anthr, zE, 810/10m	10	633448	10347090						
Set Fix-Clip Pro®, anthr, zE, 810/25m	25	633455	5720158						
Set Fix-Clip Pro®, anthr, zE, 1020/10m	10			633462	10347101				
Set Fix-Clip Pro®, anthr, zE, 1020/25m	25			633479	5720159				
Set Fix-Clip Pro®, anthr, zE, 1220/10m	10					633486	10347110		
Set Fix-Clip Pro®, anthr, zE, 1220/25m	25					633493	5720160		
Set Fix-Clip Pro®, anthr, zE, 1530/10m	10							633509	10347085
Set Fix-Clip Pro®, anthr, zE, 1530/25m	25							633516	5720161
Zaunset Fix-Clip Pro®, bestehend aus Schweißgitter, Pfosten und Befestigungsmaterial (grün), zum Einbetonieren									
Set Fix-Clip Pro®, grün, zE, 810/10m	10	633363	10347087						
Set Fix-Clip Pro®, grün, zE, 810/25m	25	633370	5720154						
Set Fix-Clip Pro®, grün, zE, 1020/10m	10			633387	10347111				
Set Fix-Clip Pro®, grün, zE, 1020/25m	25			633394	5720155				
Set Fix-Clip Pro®, grün, zE, 1220/10m	10					633400	10347107		
Set Fix-Clip Pro®, grün, zE, 1220/25m	25					633417	5720156		
Set Fix-Clip Pro®, grün, zE, 1530/10m	10							633424	10347098
Set Fix-Clip Pro®, grün, zE, 1530/25m	25							633431	5720157
Zaunset Fix-Clip Pro®, bestehend aus Schweißgitter, Pfosten und Befestigungsmaterial (anthrazit), mit Einschlag-Bodenhülse									
Set Fix-Clip Pro®, EBH, anthr., 810/10m	10	633608	10347089						
Set Fix-Clip Pro®, EBH, anthr., 810/25m	25	633615	5720166						
Set Fix-Clip Pro®, EBH, anthr., 1020/10m	10			633622	10347104				
Set Fix-Clip Pro®, EBH, anthr., 1020/25m	25			633639	5720167				
Set Fix-Clip Pro®, EBH, anthr., 1220/10m	10					633646	10347102		
Set Fix-Clip Pro®, EBH, anthr., 1220/25m	25					633653	5720168		
Set Fix-Clip Pro®, EBH, anthr., 1530/10m	10							633660	10347099
Set Fix-Clip Pro®, EBH, anthr., 1530/25m	25							633677	5720169
Zaunset Fix-Clip Pro®, bestehend aus Schweißgitter, Pfosten und Befestigungsmaterial (grün), mit Einschlag-Bodenhülse									
Set Fix-Clip Pro®, EBH, grün, 810/10m	10	633523	10347103						
Set Fix-Clip Pro®, EBH, grün, 810/25m	25	633530	5720162						
Set Fix-Clip Pro®, EBH, grün, 1020/10m	10			633547	10347092				
Set Fix-Clip Pro®, EBH, grün, 1020/25m	25			633554	5720163				
Set Fix-Clip Pro®, EBH, grün, 1220/10m	10					633561	10347096		
Set Fix-Clip Pro®, EBH, grün, 1220/25m	25					633578	5720164		
Set Fix-Clip Pro®, EBH, grün, 1530/10m	10							633585	10347086
Set Fix-Clip Pro®, EBH, grün, 1530/25m	25							633592	5720165



Maschendrahtzaun

Maschendrahtzaun



Maschendrahtzaun – Vorteile

System bestehend aus:



Maschendraht, Pfosten, Streben, Drahtspanner, Geflechtspannstab, Spanndraht, Schellen

Oberflächen:

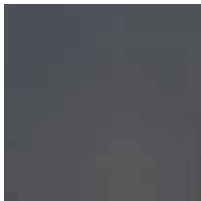

Anthrazit kunststoffbeschichtet (RAL 7016)



Feuerverzinkt (DIN EN ISO 1461)

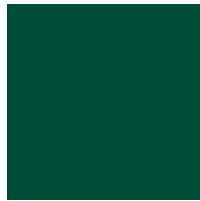

Grün kunststoffbeschichtet (RAL 6005)

Wissenswertes:



Pfosten zum Einbetonieren, zum Aufschrauben oder für Einschlagbodenhülsen



Zaunhöhen:
800 mm
1000 mm
1250 mm
1500 mm
1750 mm
2000 mm

Rollenlängen:
10 m, 15 m, 25 m



Mit unserem Zubehör ist die Montage des Maschendrahtes an Tor-, End- und Eckpfosten ganz einfach. Mit dem Geflechtspannstab und der passenden Schelle wird der Maschendraht gleichmäßig und sicher am Pfosten befestigt. Wir bieten ein umfangreiches Zubehör für Maschendrahtzäune an.

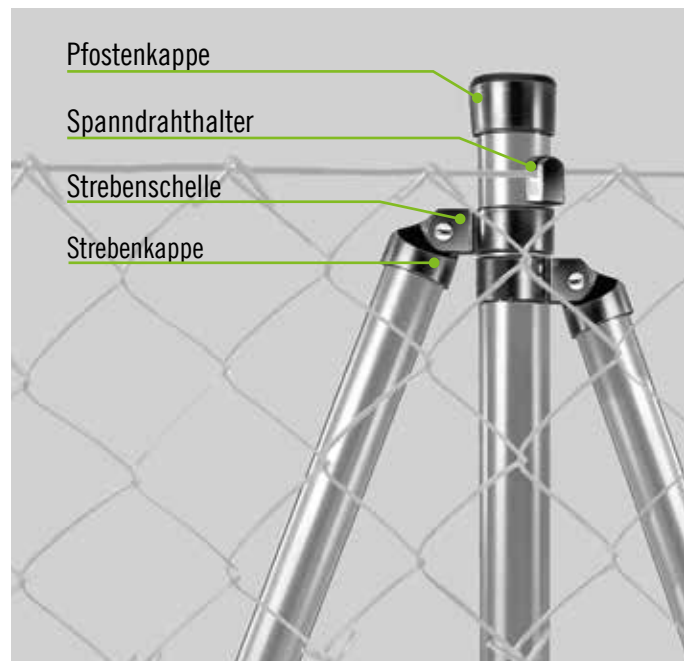

10 Jahre Garantie gegen Durchrostung auf unsere Zaunpfosten und Streben. Achten Sie auf unseren „German Quality“ Button! Nähere Informationen zu unseren Garantiebestimmungen finden Sie im Internet unter www.Alberts.de

Maschendrahtzaun – Montage



A Der Abstand von Pfosten zu Pfosten sollte nicht mehr als 2,50 m betragen. Jeder Anfangs-, Eck- und Torpfosten muss durch Streben verstärkt werden.



D Mit unserem Zubehör ist die Montage des Maschendrahtes an Tor-, End- und Eckpfosten ganz einfach. Mit dem Geflechtspannstab und der passenden Schelle wird der Maschendraht gleichmäßig und sicher am Pfosten befestigt.



B Der Maschendraht wird von mindestens drei Spanndrähten gehalten. Ziehen Sie den Draht vom ersten bis zum letzten Pfosten. Mit der entsprechenden Schelle werden am ersten und letzten Pfosten je drei Drahtspanner befestigt.



E Durch die ersten Maschen des Maschendrahtgeflechts wird der Geflechtspannstab gesteckt. Der Geflechtspannstab wird dann zusammen mit dem Maschendraht in den Haken der Schellen eingehakt.



C Mit Geflechtspannstäben können Sie später, wenn sich das Maschengewebe gedehnt hat, den Zaun schnell und ohne Aufwand nachspannen. Einfach den Geflechtspannstab aushaken, in der gewünschten Masche neu einfädeln und wieder eingehaken.



F Am einfachsten befestigen Sie das Maschendrahtgeflecht an den Spanndrähten mit einer Drahtbefestigungszange (Art.-Nr. 531157) von Alberts. Drahtgeflecht und Spanndraht werden so mit einer Klammer fest verbunden.

Bestellinformationen Maschendrahtzaun

(bitte ausfüllen und an der Garteninfo abgeben)

weitere Setvarianten
sind im Onlineshop
erhältlich

Projekthöhe		800 mm		1000 mm		1250 mm		1500 mm		1750 mm		2000 mm	
Bezeichnung	Projekt- länge	Alberts Art.-Nr.	Hornbach Art.-Nr.	Alberts Art.-Nr.	Hornbach Art.-Nr.	Alberts Art.-Nr.	Hornbach Art.-Nr.	Alberts Art.-Nr.	Hornbach Art.-Nr.	Alberts Art.-Nr.	Hornbach Art.-Nr.	Alberts Art.-Nr.	Hornbach Art.-Nr.
Zaunset Maschendraht, bestehend aus Maschendraht, Pfosten und Befestigungsmaterial (anthrazit), zum Einbetonieren													
Set Maschendrahtzaun, zE, anth-mt800/15	15	634254	10143622										
Set Maschendrahtzaun, zE, anth-mt800/25	25	634582	10143670										
Set Maschendrahtzaun, zE, anth-mt1000/15	15			634261	10143681								
Set Maschendrahtzaun, zE, anth-mt1000/25	25			634599	10143680								
Set Maschendrahtzaun, zE, anth-mt1250/15	15					634278	10143653						
Set Maschendrahtzaun, zE, anth-mt1250/25	25					634605	10143679						
Set Maschendrahtzaun, zE, anth-mt1500/15	15							634285	10143646				
Set Maschendrahtzaun, zE, anth-mt1500/25	25							634612	10143624				
Zaunset Maschendraht, bestehend aus Maschendraht, Pfosten und Befestigungsmaterial (grün), zum Einbetonieren													
Set Maschendrahtzaun, zE, grün800/15	15	633202	10143640										
Set Maschendrahtzaun, zE, grün800/25	25	633219	10143678										
Set Maschendrahtzaun, zE, grün1000/15	15			633226	10143376								
Set Maschendrahtzaun, zE, grün1000/25	25			633233	10143657								
Set Maschendrahtzaun, zE, grün1250/15	15					633240	10143684						
Set Maschendrahtzaun, zE, grün1250/25	25					633257	10143655						
Set Maschendrahtzaun, zE, grün1500/15	15							633264	10143635				
Set Maschendrahtzaun, zE, grün1500/25	25							633271	10143634				
Set Maschendrahtzaun, zE, grün1750/15	15									633073	10143638		
Set Maschendrahtzaun, zE, grün1750/25	25									633080	10143664		
Set Maschendrahtzaun, zE, grün2000/15	15											633097	10143665
Set Maschendrahtzaun, zE, grün2000/25	25											633127	10143651
Zaunset Maschendraht, bestehend aus Maschendraht, Pfosten und Befestigungsmaterial (verzinkt), zum Einbetonieren													
Set Maschendrahtzaun, zE, vz800/10		634193	10143669										
Set Maschendrahtzaun, zE, vz800/25		634209	10143630										
Set Maschendrahtzaun, zE, vz1000/10				634216	10143668								
Set Maschendrahtzaun, zE, vz1000/25				634223	10143687								
Set Maschendrahtzaun, zE, vz1200/10						634216	10143668						
Set Maschendrahtzaun, zE, vz1200/25						634223	10143687						
Zaunset Maschendraht, bestehend aus Maschendraht, Pfosten und Befestigungsmaterial (anthrazit), mit Einschlag-Bodenhülse													
Set Maschdrz, anth-met, EBH800/15m	15	634292	10143645										
Set Maschdrz, anth-met, EBH800/25m	25	634629	10143648										
Set Maschdrz, anth-met, EBH1000/15m	15			634322	10143643								
Set Maschdrz, anth-met, EBH1000/25m	25			634636	10143636								
Set Maschdrz, anth-met, EBH1250/15m	15					634339	10143666						
Set Maschdrz, anth-met, EBH1250/25m	25					634643	10143628						
Set Maschdrz, anth-met, EBH1500/15m	15							634346	10143660				
Set Maschdrz, anth-met, EBH1500/25m	25							634650	10143633				
Zaunset Maschendraht, bestehend aus Maschendraht, Pfosten und Befestigungsmaterial (grün), mit Einschlag-Bodenhülse													
Set Maschendrahtzaun, EBH, grün, 800/15m	15	633288	10143683										
Set Maschendrahtzaun, EBH, grün, 800/25m	25	633295	10143629										
Set Maschendrahtzaun, EBH, grün, 1000/15m	15			633301	10143644								
Set Maschendrahtzaun, EBH, grün, 1000/25m	25			633318	10143686								
Set Maschendrahtzaun, EBH, grün, 1250/15m	15					633325	10143677						
Set Maschendrahtzaun, EBH, grün, 1250/25m	25					633332	10143639						
Set Maschendrahtzaun, EBH, grün, 1500/15m	15							633349	10143672				
Set Maschendrahtzaun, EBH, grün, 1500/25m	25							633356	10143685				
Set Maschendrahtzaun, EBH, grün, 1750/15m	15									633691	10143637		
Set Maschendrahtzaun, EBH, grün, 1750/25m	25									633776	10143667		
Set Maschendrahtzaun, EBH, grün, 2000/15m	15											633783	10143623
Set Maschendrahtzaun, EBH, grün, 2000/25m	25											633790	10143377

Nutzen Sie die vorbereitete Bestellliste auf der Rückseite

Mit den dort vermerkten Bestellnummern wenden Sie sich einfach an Ihren Fachberater,
der eine Kommissionsbestellung für Sie auslösen kann.

Maßanfertigungen



Basic II



Frankfurt



Hamburg



München



Köln



Maßanfertigungen

Systeme bestehend aus:

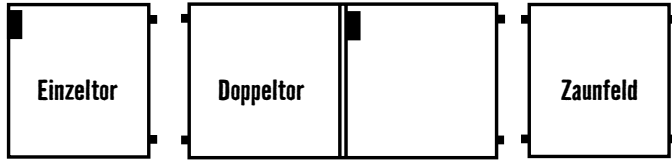

Oberflächen:



Feuerverzinkt
(DIN EN ISO 1461)

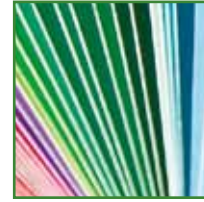

Auf Wunsch individuell beschichtet

Wissenswertes Sonderanfertigungen:

- Zaunfeldbreiten und Höhen werden auf Kundenwunsch individuell und mm-genau angefertigt (bis 2000 mm)
- Die Tore werden mit Pfosten und Zubehör angeboten
- die hochwertige Feuerverzinkung schützt Ihren Zaun langfristig vor Korrosion und Weißrost

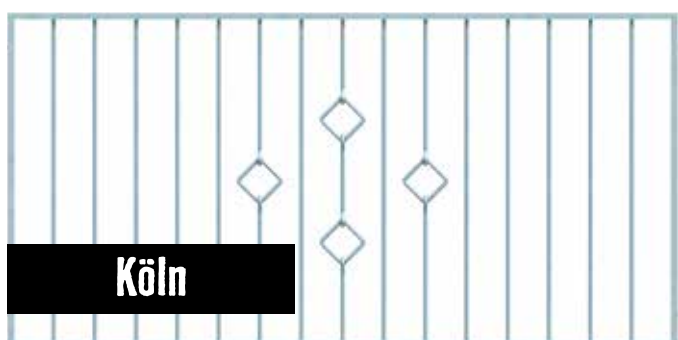
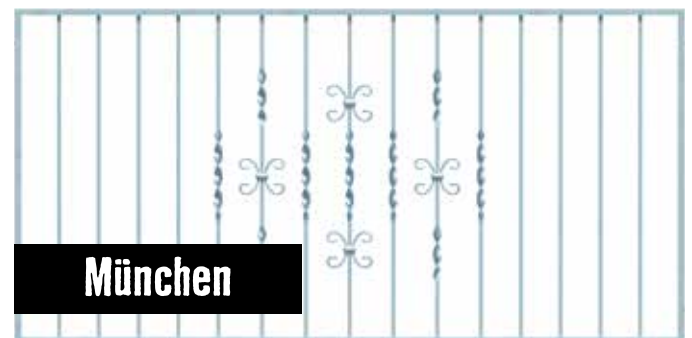
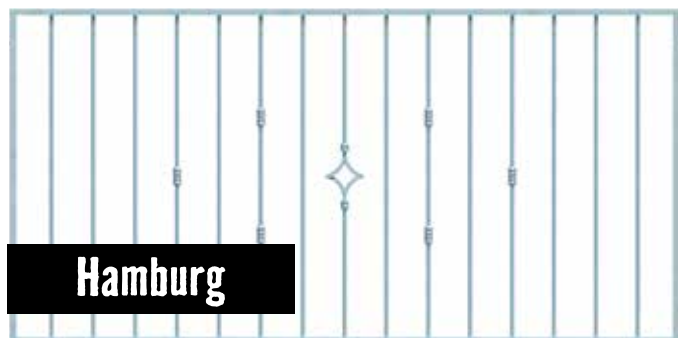
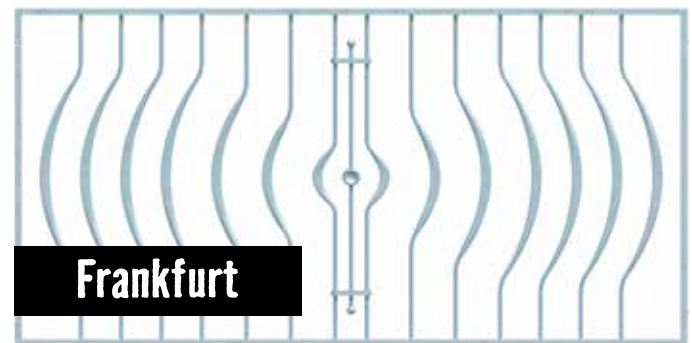

Bestellliste Basic II, Frankfurt, Hamburg, München und Köln

(bitte ausfüllen und an der Garteninfo abgeben)

Projektbreite	ab 1000 mm bis 1250 mm		ab 1251 mm bis 2000 mm	
	Alberts Art.-Nr.	Hornbach Art.-Nr.	Alberts Art.-Nr.	Hornbach Art.-Nr.
Zaunfelder und Pfosten				
Zaunfeld Basic II, gerade, ohne Pfosten, Höhe 400-1400 mm	565091	5073208	564056	5073208
Zaunfeld Basic II, schräg, ohne Pfosten, Höhe 400-1400 mm	565220	5073208	565022	5073208
Zaunfeld Frankfurt, gerade, ohne Pfosten, Höhe 880-1160	565121	5073208	564087	5073208
Zaunfeld Frankfurt, schräg, ohne Pfosten, Höhe 880-1160	565237	5073208	565039	5073208
Zaunfeld Hamburg, gerade, ohne Pfosten, 400-1000 mm	565152	5073208	564117	5073208
Zaunfeld Hamburg, schräg, ohne Pfosten, 400-1000 mm	565244	5073208	565046	5073208
Zaunfeld München, gerade, ohne Pfosten, 600-1000 mm	565183	5073208	564148	5073208
Zaunfeld München, schräg, ohne Pfosten, 600-1000 mm	565251	5073208	565053	5073208
Zaunfeld Köln, gerade, ohne Pfosten, 610-1000 mm	565213	5073208	564179	5073208
Zaunfeld Köln, schräg, ohne Pfosten, 610-1000 mm	565268	5073208	565060	5073208
Zaunpfosten Sonderlänge, zum Einbetonieren, 40x40/900-1900 mm	564186	5073208	564186	5073208
Zaunpfosten Sonderlänge, zum Einbetonieren, 60x60/900-1900 mm	564193	5073208	564193	5073208
Zaunpfosten Sonderlänge, zum Aufschrauben, 40x40/900-1500 mm	563981	5073208	563981	5073208
Zaunpfosten Sonderlänge, zum Aufschrauben, 60x60/900-1500 mm	563998	5073208	563998	5073208
Einzeltore (bis 2000 mm Höhe)				
Einzeltor Basic II, mit Pfosten	565077	5073208	564032	5073208
Einzeltor Frankfurt, mit Pfosten	565107	5073208	564063	5073208
Einzeltor Hamburg, mit Pfosten	565138	5073208	564094	5073208
Einzeltor München, mit Pfosten	565169	5073208	564124	5073208
Einzeltor Köln, mit Pfosten	565190	5073208	564155	5073208
Doppeltore (bis 2000 mm Höhe)				
Doppeltor Basic II, mit Pfosten, Breite 2000-2500 mm	565084	5073208	564049	5073208
Doppeltor Frankfurt, mit Pfosten, Breite 2000-2500 mm	565114	5073208	564070	5073208
Doppeltor Hamburg, mit Pfosten, Breite 2000-2500 mm	565145	5073208	564100	5073208
Doppeltor München, mit Pfosten, Breite 2000-2500 mm	565176	5073208	564131	5073208
Doppeltor Köln, mit Pfosten, Breite 2000-2500 mm	565206	5073208	564162	5073208

Das Bestellformular finden Sie auf Seite 75

Mit dem ausgefüllten Formular wenden Sie sich einfach an Ihren Fachberater.

Hornbach Sonderbestell-Nr.: 5073208

Toröffnungsrichtungen

Einzeltore

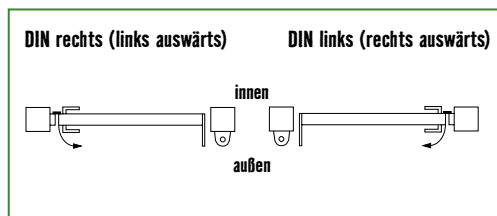
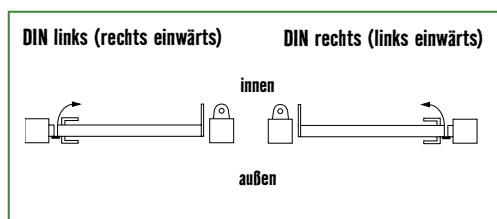

Doppeltore

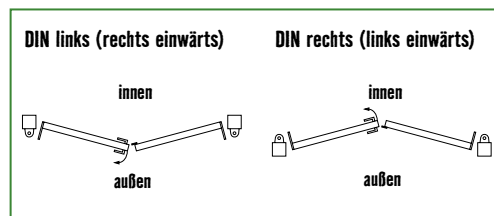
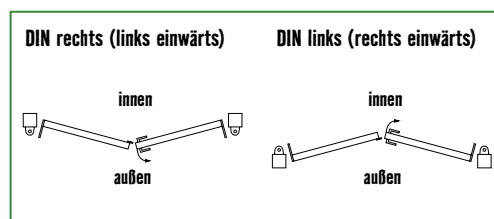

Skizze

Hier finden Sie Platz für eine Skizze des geplanten Zaunverlaufs.

