

# Spielzeug- kisten Albert und Charles

Einen Fuchs oder doch lieber einen Frosch im Kinderzimmer? Am besten gleich beides im Doppelpack. Denn diese Haustiere sind ausdrücklich erwünscht und sehr pflegeleicht.

Die großartigen Aufbewahrungskünstler und perfekten Mitbewohner fürs Kinderzimmer kannst Du Dir mit unseren Materialien selbst zimmern.



# Spielzeugkiste Charles



## Anleitung in 26 Schritten

FOLLOW  
YOUR  
BEAT

### BUILDIFY PRODUKTE

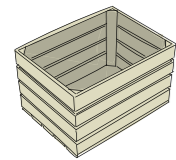

1 x BUILDIFY Obstkiste mittel  
280x330x440 mm

### WEITERE MATERIALIEN

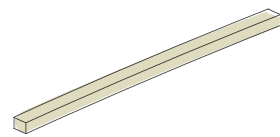

1 x Kantholz 24x44x2500 mm Fichte gehobelt  
Zuschnitt auf:  
4 x 24x44x400 mm, 1 x 24x44x600 mm



12 x **Universalschraube Senkkopf**  
m. I-Stern 3,5x16 mm  
32 x **Universalschraube Senkkopf**  
m. I-Stern 4,5x20 mm  
6 x **Universalschraube Senkkopf**  
m. I-Stern 4,5x30 mm  
8 x **Universalschraube Senkkopf**  
m. I-Stern 4,5x50 mm  
2x **Holzschraube Senkkopf**  
Pozidriv 6,3x9 mm galv. verzinkt

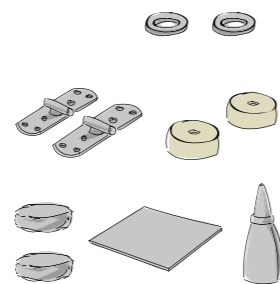

2x **Unterlegscheibe** DIN 9021, 6,4 mm galv. verzinkt  
2 x **Tischband** breit 32x101 mm galv. gelb verzinkt  
2 x **Verteilerbaldachin** Holz Kiefer natur  
1 x **Filzgleiter** rund, 22 mm, braun, selbstklebend  
1 x **Kreativset Bastelfilz** 674-teilig  
1 x **Ponal Holzleim** wasserfest 120 g

### WERKZEUGE



Bohrschrauber  
Vorbohrer mit Senker  
Ø 4,5 mm  
Bohrsenker  
Ø 4-10 mm 6-kt



Schleifpapier

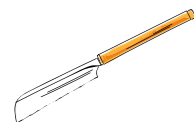

Holzäge



Handschleifklotz

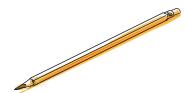

Bleistift

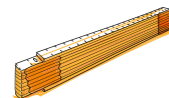

Zollstock



Pinsel

### FARBliche GESTALTUNG

**HORNbach** Vorstreichfarbe  
1 x Farbton „weiß“ – 375 ml

**HORNbach PU Acryllack seidenmatt**  
1 x Farbton „caipirinha grün“ – 375 ml  
1 x Farbton „RAL 9010 reinweiß“ – 125 ml

#### Hinweise:

Speziell bei hellen Farbtönen wird ein zweifacher Anstrich mit HORNbach Vorstreichfarbe empfohlen. Damit wird das Durchschlagen von Holzinhaltstoffen verhindert und bräunlichen, unschönen Flecken vorgebeugt. Bei allen Produkten sind die Herstellerangaben zu Verarbeitung und Trocknungszeiten zu beachten. Für Kinderspielzeug geeignete Lacke verwenden.

### SICHERHEIT

Bitte beachte die Sicherheitshinweise am Ende dieser Anleitung.

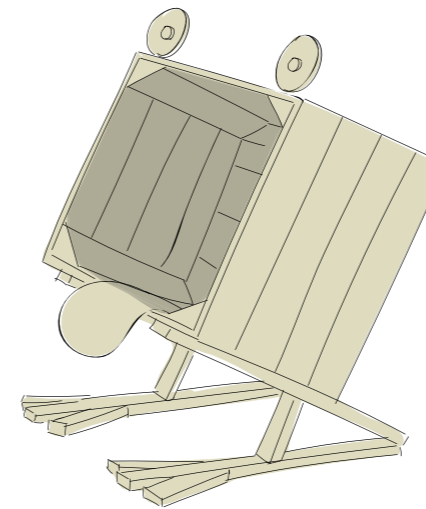

### VORBEREITUNG: KISTEN VORBOHREN

Zuerst die Kiste stabilisieren: Die Kiste vorbohren und anschließend jedes Leisten-Ende mit je einer Schraube (4,5x20 mm) am Dreikantholz fixieren (ca. 25 mm vom Rand der Kiste entfernt).

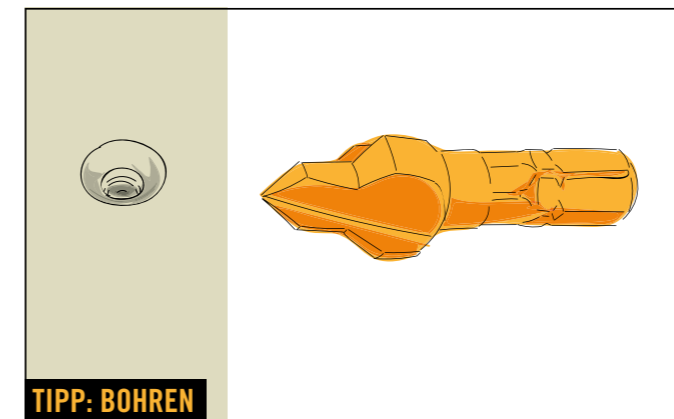

### TIPP: BOHREN

Für das Bohren empfiehlt sich ein „Bohrsenker“. Dieser sorgt für ein konisches Bohrloch, in dem die Schrauben später perfekt versenkt werden können. Der Schraubenkopf steht dadurch nicht über und Du vermeidest Risse im Holz!

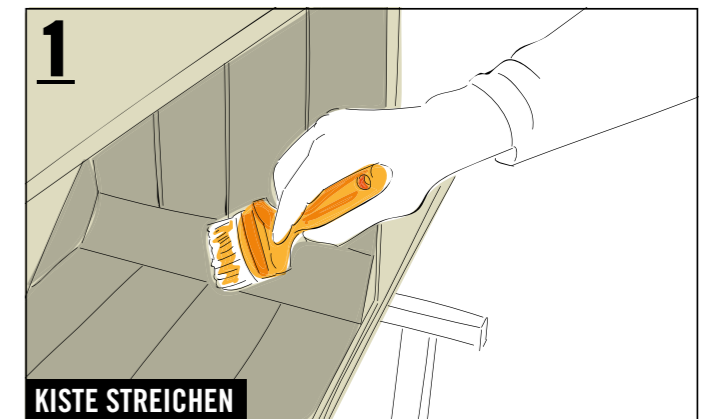

### 1 KISTE STREICHEN

Bitte die Hinweise zur Vorbehandlung des Holzes unter „Farbliche Gestaltung“ beachten. Danach die Kiste innen und außen je zwei Mal mit der Farbe „caipirinha grün“ streichen. Die beiden Verteilerbaldachine (Augen) zwei Mal mit der Farbe „RAL 9010 reinweiß“ streichen.

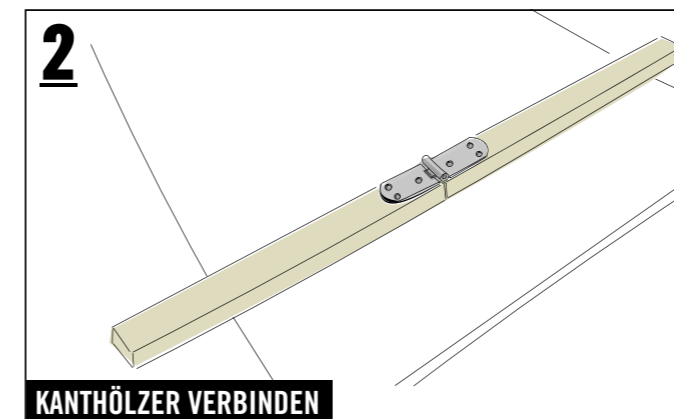

### 2 KANTHÖLZER VERBINDEN

Für die Fußkonstruktion je zwei der Kanthölzer (24x44x400 mm) durch das Tischband verbinden ...

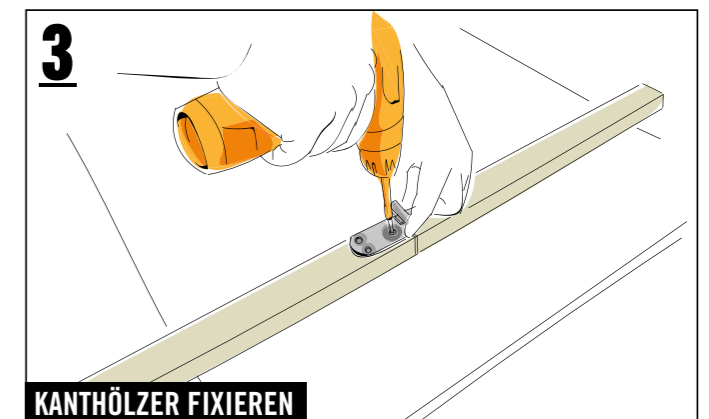

### 3 KANTHÖLZER FIXIEREN

... und mit je sechs Schrauben (3,5x16 mm) fixieren.

# Spielzeugkiste Charles



FOLLOW  
YOUR  
BEAT

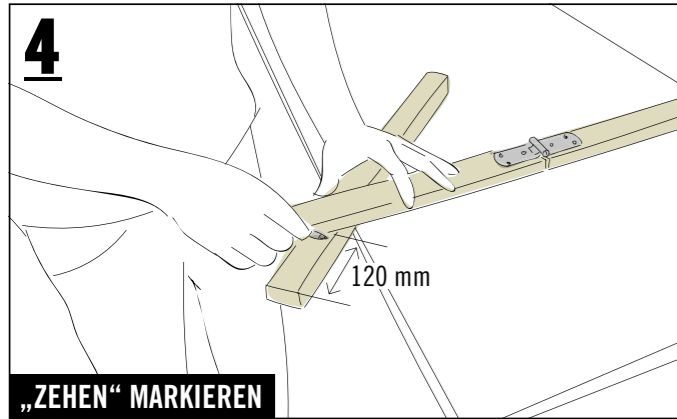

**4**  
„ZEHEN“ MARKIEREN

Die „Zehen“ des Frosches mit einer Länge von ca. 120 mm auf dem Kantholz (24x44x600 mm) markieren.

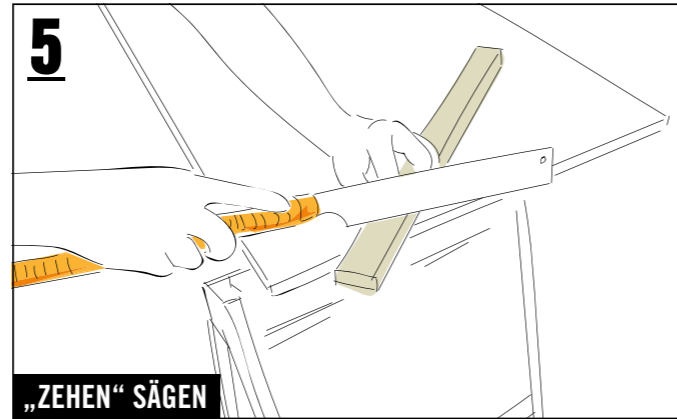

**5**  
„ZEHEN“ SÄGEN

Diesen Vorgang drei Mal wiederholen bis Du insgesamt vier „Zehen“ hast. Den ersten „Zeh“ als Schablone für die drei folgenden „Zehen“ verwenden.

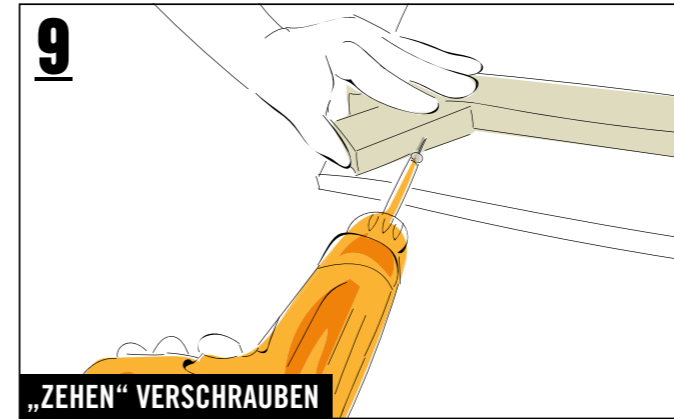

**9**  
„ZEHEN“ VERSCHRAUBEN

Die „Zehen“ auf dem unteren „Fuß“-Kantholz mit je einer Schraube fixieren (4,5x50 mm).

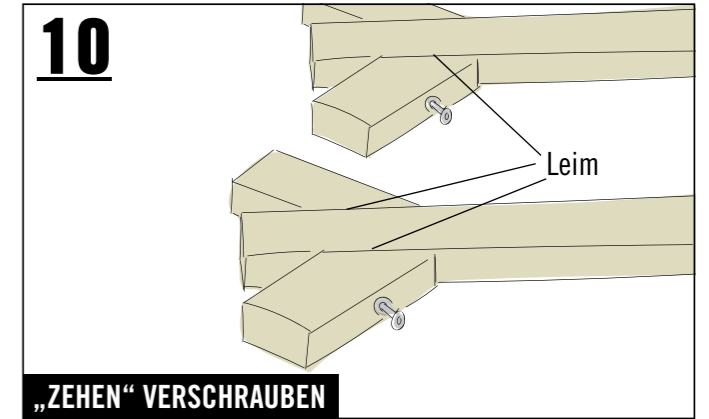

**10**  
„ZEHEN“ VERSCHRAUBEN

Diesen Arbeitsschritt vier Mal wiederholen.

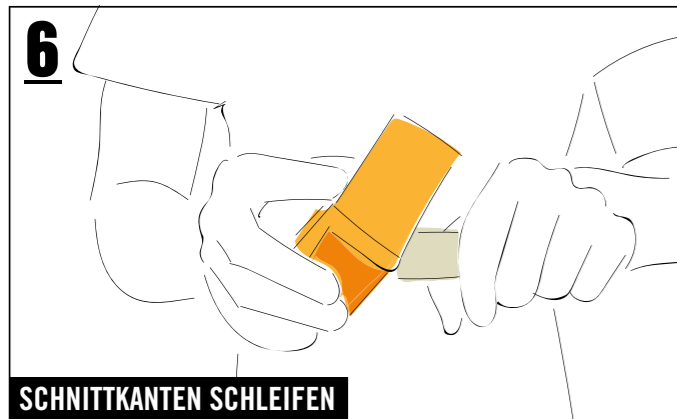

**6**  
SCHNITTKANTEN SCHLEIFEN

Die Schnittkanten der „Zehen“ schleifen.

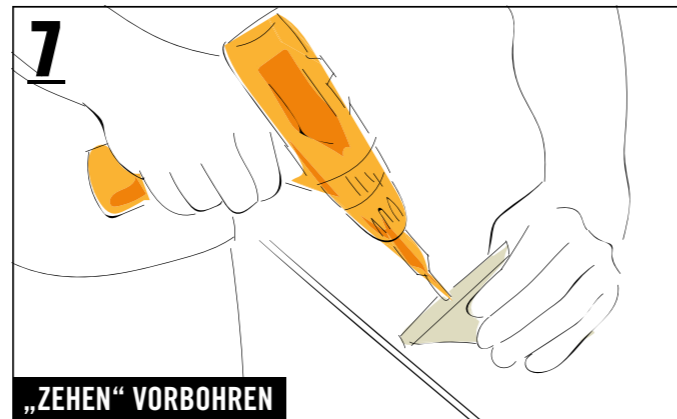

**7**  
„ZEHEN“ VORBOHREN

In der Mitte der Außenseite die „Zehen“ mit einem Loch vorbohren (zur Orientierung siehe Schritt 10).

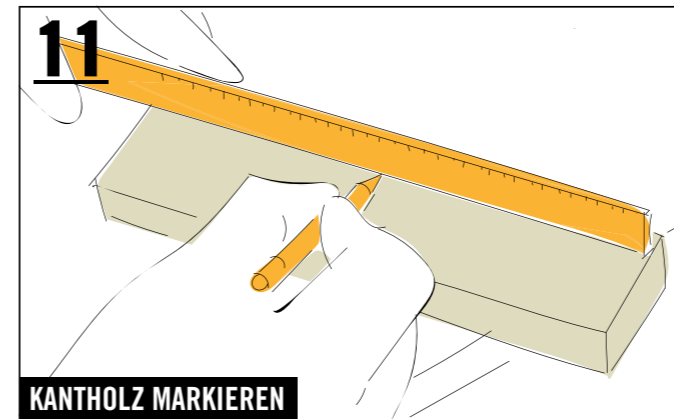

**11**  
KANTHOLZ MARKIEREN

Das übrige Kantholz in der Mitte (160 mm vom jeweiligen Rand entfernt) markieren...

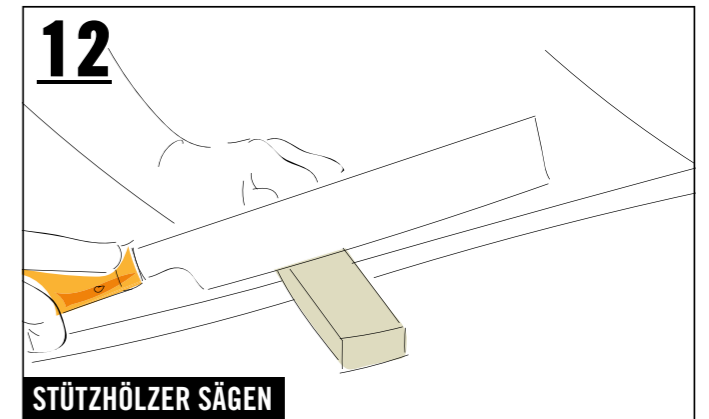

**12**  
STÜTZHÖLZER SÄGEN

...und an der markierten Stelle zersägen, um zwei Kanthölzer zu erhalten.

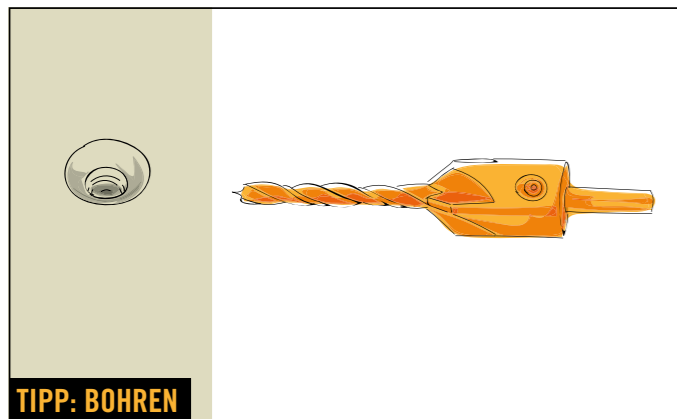

**TIPP: BOHREN**

Für das Bohren empfiehlt sich ein „Vorbohrer mit Senker“. Dieser sorgt für ein konisches Bohrloch, in dem die Schrauben später perfekt versenkt werden können. Der Schraubenkopf steht dadurch nicht über und Du vermeidest Risse im Holz!

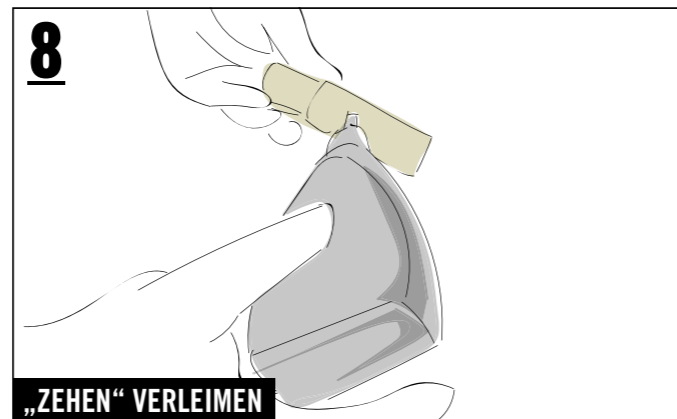

**8**  
„ZEHEN“ VERLEIMEN

Die „Zehen“ an der kurzen Seite, die auf das „Fuß“-Kantholz treffen, verleimen und am unteren „Fuß“ anbringen (zur Orientierung siehe Schritt 10).

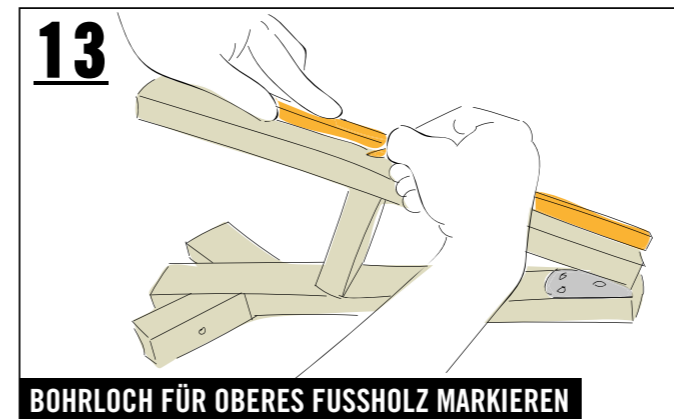

**13**  
BOHRLOCH FÜR OBERES FUSSHOLZ MARKIEREN

Auf dem oberen „Fuß“-Kantholz ein Bohrloch in der Mitte markieren, 220 mm vom rechten Rand entfernt.

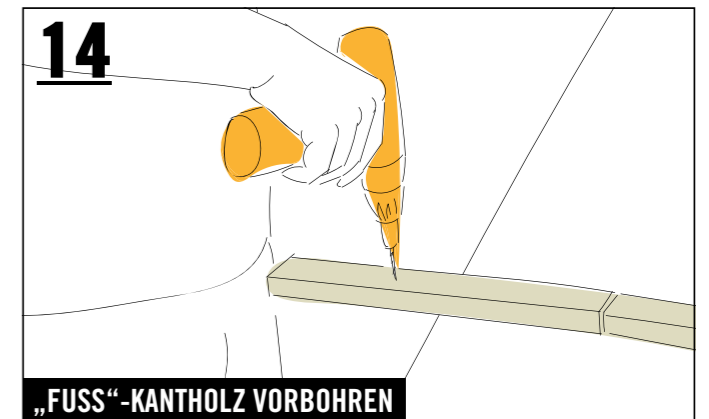

**14**  
„FUß“-KANTHOLZ VORBOHREN

Das „Fuß“-Kantholz aufklappen und an der markierten Stelle vorbohren.



# Spielzeugkiste Charles



FOLLOW  
YOUR  
BEAT

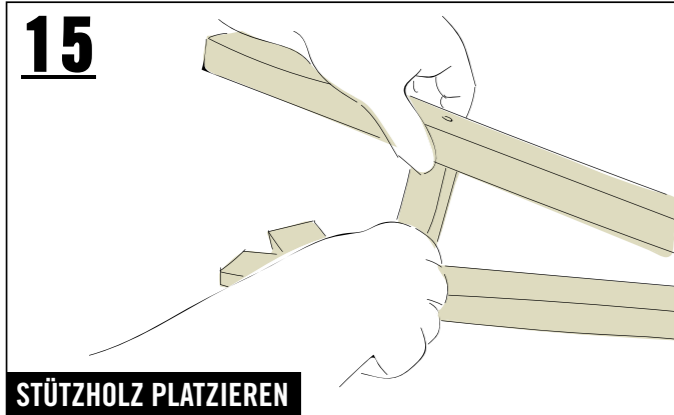

## 15 STÜTZHOLZ PLATZIEREN

Das Stützholz platzieren.

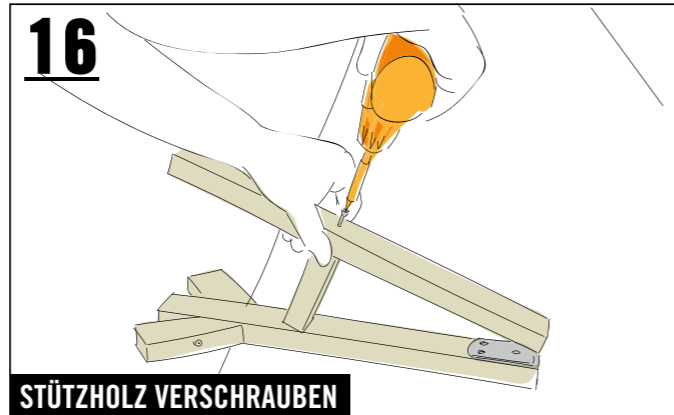

## 16 STÜTZHOLZ VERSCHRAUBEN

Mit je einer Schraube (4,5x50 mm) die Stützhölzer und die „Fuß“-Kanthölzer von oben verschrauben.

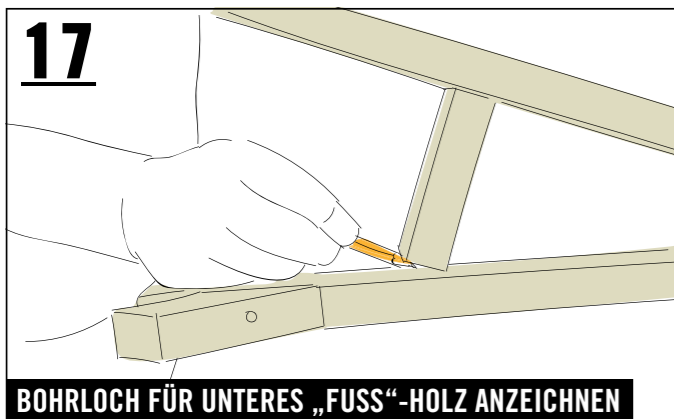

## 17 BOHRLOCH FÜR UNTERES „FUSS“-HOLZ ANZEICHNEN

Das Bohrloch für das untere „Fuß“-Holz in der Mitte des Stützholzes anzeichnen.

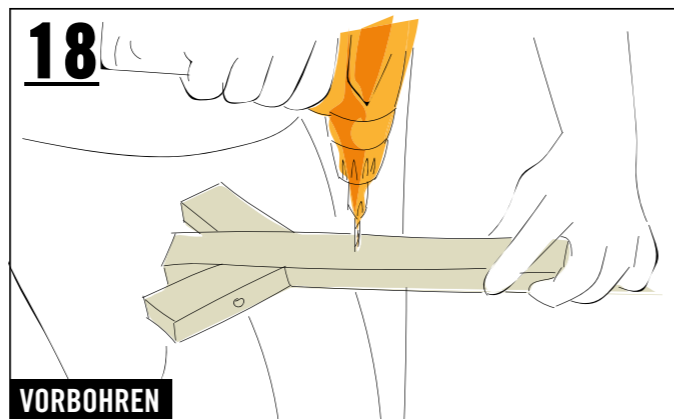

## 18 VORBOHREN

Die markierten Stellen vorbohren.

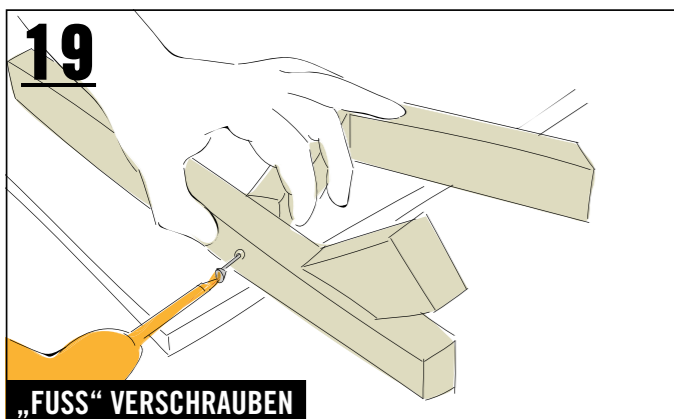

## 19 „FUSS“ VERSCHRAUBEN

Den „Fuß“ mit dem Stützholz verschrauben (4,5x50 mm).

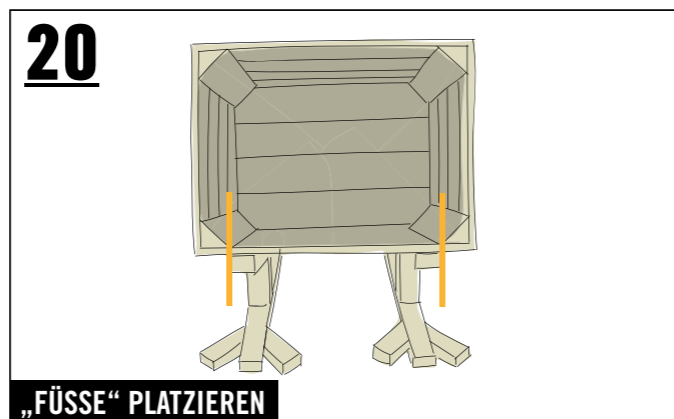

## 20 „FÜSSE“ PLATZIEREN

Die „Füße“ parallel zu den Kistenenden platzieren und die Bohrlöcher anzeichnen. Beachte dafür die Markierungen im Bild.

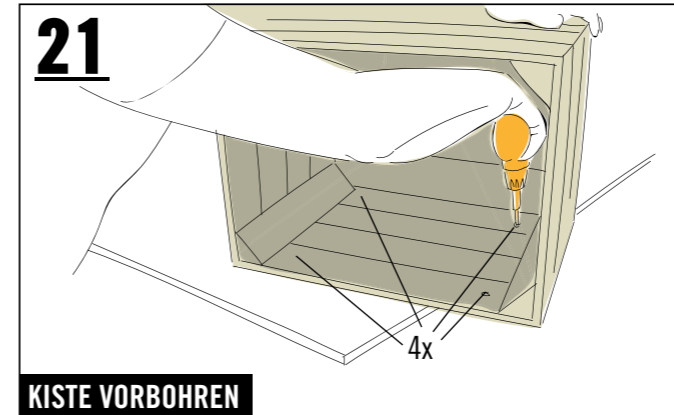

## 21 KISTE VORBOHREN

### 4x

Die Kiste an den entsprechenden Stellen vier Mal vorbohren.

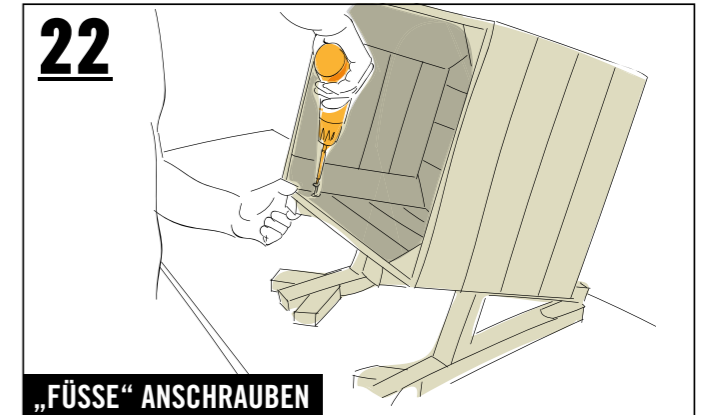

## 22 „FÜSSE“ ANSCHRAUBEN

### „FÜSSE“ ANSCHRAUBEN

Die „Füße“ mit vier Schrauben (4,5x30 mm) an der Kiste fixieren.

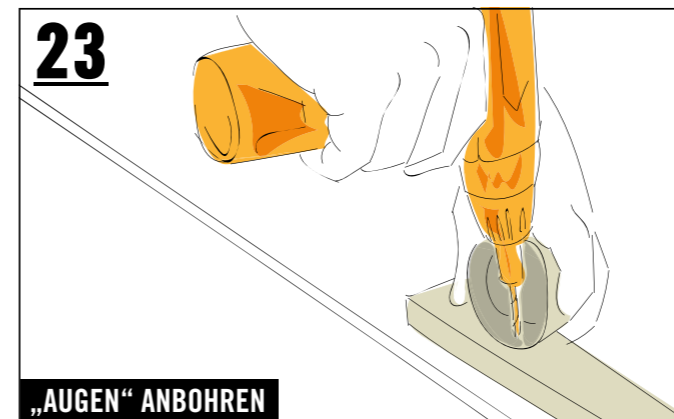

## 23 „AUGEN“ ANBOHREN

### „AUGEN“ ANBOHREN

Die beiden „Augen“ (Verteilerbaldachine) mit jeweils einem Loch vorbohren.

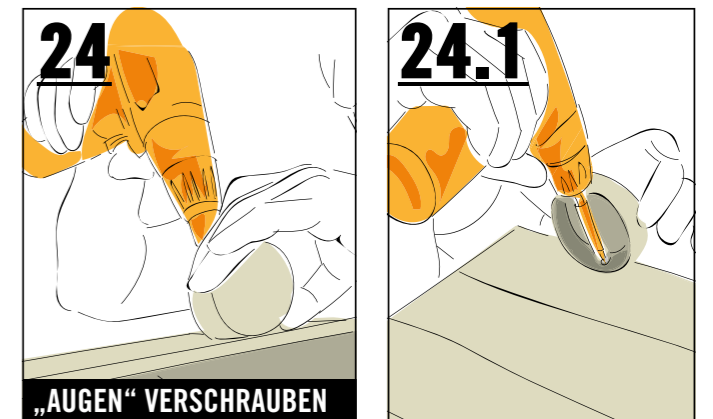

## 24 „AUGEN“ VERSCHRAUBEN

### „AUGEN“ VERSCHRAUBEN

Die beiden „Augen“ mit je einer Schraube (4,5x30 mm) an der Oberseite der Kiste fixieren (zur Orientierung siehe Schritt 24.1). Die Pupillen (Filzgleiter) aufkleben.

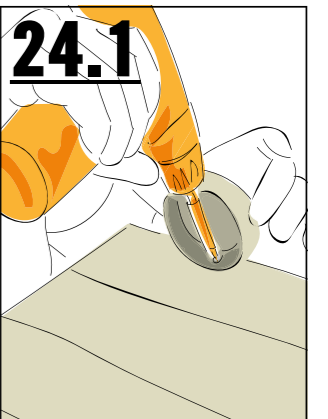

## 24.1

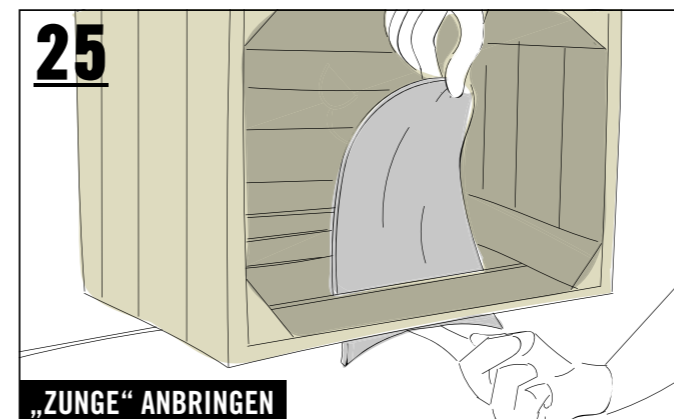

## 25 „ZUNGE“ ANBRINGEN

### „ZUNGE“ ANBRINGEN

Den Filz in Zungenform ausschneiden, dann durch die erste Rille der Kiste ziehen und nach vorne umklappen.

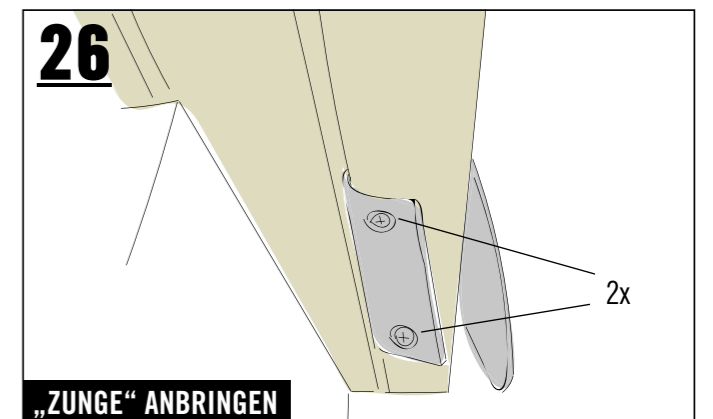

## 26 „ZUNGE“ ANBRINGEN

### „ZUNGE“ ANBRINGEN

An der Unterseite der Kiste den Filz mit zwei Schrauben (6,3x9 mm) und jeweils einer Unterlegscheibe (6,4 mm) befestigen.

2x

ART. NR.	BEZEICHNUNG
6613239	BUILDIFY Obstkiste mittel, 280x330x440 mm
1000459	Kantholz 24x44x2500 mm Fichte gehobelt
7818008	Universalschraube Senkkopf m. I-Stern 3,5x16 mm galv. verzinkt gelb chromatiert
7818022	Universalschraube Senkkopf m. I-Stern 4,5x20 mm galv. verzinkt gelb chromatiert
7817941	Universalschraube Senkkopf m. I-Stern 4,5x30 mm galv. verzinkt gelb chromatiert
7817949	Universalschraube Senkkopf m. I-Stern 4,5x50 mm galv. verzinkt gelb chromatiert
7807837	Holzschraube Senkkopf m. Pozidriv 6,3x9 mm galv. verzinkt
3830726	Unterlegscheibe DIN 9021, 6,4 mm galv. verzinkt
734827	Tischband breit, 32x101 mm, galv. gelb verzinkt
4003002	Ponal Holzleim wasserfest 120 g
6279255	Kreativset Bastelfilz 674-teilig
7932892	Verteilerbaldachin Holz Kiefer/natur
3886170	Filzgleiter rund, 22 mm, braun, selbstklebend
5244748	Vorstreichfarbe weiß 375 ml
8735656	Buntlack PU Acryllack seidenmatt caipirinha grün 375 ml
8735688	Buntlack PU Acryllack seidenmatt RAL 9010 reinweiß 125 ml

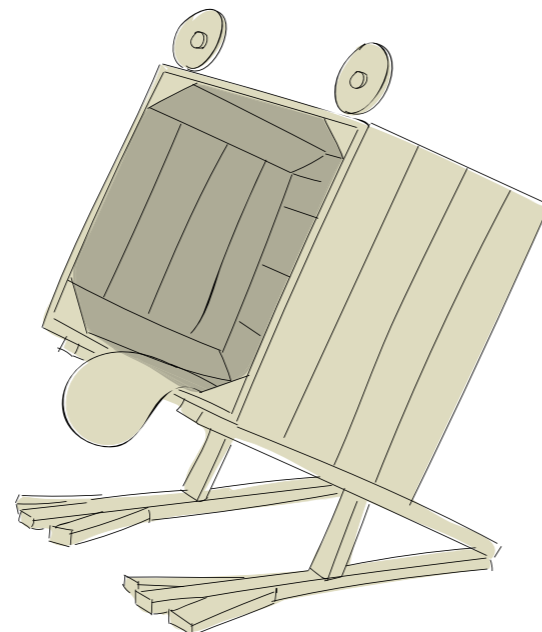

## Wichtig! Bitte lies Dir diese Informationen sorgfältig durch.

Diese Anleitung wurde mit größtmöglicher Sorgfalt erstellt, kann aber immer nur ein mögliches Vorgehen aufzeigen. Eigene Fähigkeiten daher realistisch einschätzen und bei Unsicherheit unbedingt fachmännischen Rat hinzu ziehen! HORNBACH haftet nicht bei Fehlgebrauch von Materialien und Werkzeugen sowie bei nicht sach- und fachgerechter Montage.

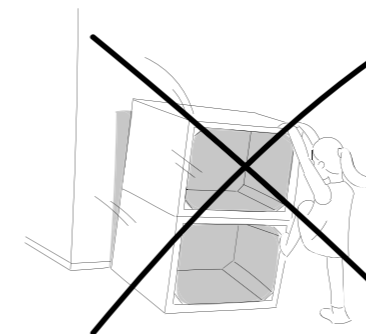

Beispielabbildung

- Keines der Möbelstücke darf zum Klettern oder Turnen benutzt werden. Um Sturzunfällen vorzubeugen, insbesondere Kindern das Risiko bewusst machen.**
- Bei allen Arbeitsschritten geeignete Schutzausrüstung tragen.**
- Sägeraue Oberflächen vor dem Möbelbau abschleifen, um Verletzungen (z. B. Splitter) vorzubeugen.**
- Alle Kanten sind optimalerweise mit einer Oberfräse (Fräser mit Mindestradius 3 mm) zu bearbeiten. Sollte keine Oberfräse vorhanden sein, muss die Kante von Hand auf einen Mindestradius von 2 mm geschliffen werden.**
- Wird das Möbelstück für das Kinderzimmer gebaut, für Kinderspielzeug geeignete Lacke verwenden. Diese sind mit dem abgebildeten Logo (siehe links) gekennzeichnet.**
- OBSTKISTEN BUILDIFY**  
Die Obstkisten sind nur für das Aufbewahren leichter Gegenstände geeignet. Um dem Reißen und Spalten des Holzes vorzubeugen, die Bohrlöcher mit einem Bohrsenker vorbohren.
- MÖBEL ALBERT & CHARLES**  
Die Spielzeugkisten nicht als Sitzmöbel verwenden. Um Sturzunfällen vorzubeugen, insbesondere Kindern das Risiko bewusst machen.

