

Tisch Bud

Wer gerne mal mit Freunden feiert, braucht einen Tisch, bei dem nichts kippt oder wackelt. Einen gestandenen Tisch, auf den in jeder Situation und bei jeder Wetterlage Verlass ist. Mit Bud kannst Du Deine Feierlaune rauslassen!



Tisch Bud



Anleitung in 9 Schritten

FOLLOW
YOUR
BEAT

BUILDIFY PRODUKTE

-  2 x **BUILDIFY Gerüstrohr aus Stahl 3000 mm**
Zuschnitt auf:
4 x 640 mm
8 x 380 mm
-  12 x **BUILDIFY Winkelstück Rohrverbinder 90°**
12 x **BUILDIFY Befestigungsbügel**
-  4 x **BUILDIFY Gerüstholz Brett Vintage grau**
30x195x2500 mm
-  1 x **BUILDIFY Gerüstholz Latte Vintage grau**
30x60x2500 mm
Zuschnitt auf:
drei Stücke à 600 mm
-  **BUILDIFY Innensechskantschlüssel**

WEITERE MATERIALIEN

-  12 x **Universalschraube Senkkopf**
m. I-Stern 5,0x30 mm Edelstahl
- 12 x **Universalschraube Senkkopf**
m. I-Stern 5,0x50 mm Edelstahl

WERKZEUGE

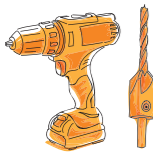
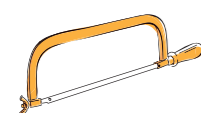
-  Bohrschrauber
Vorböhrer mit Senker
Ø 5,0 mm
Bit T25 für die
Schrauben 5,0x30/50
-  Schleifpapier
-  Handschleifklotz
-  Metallsäge
-  Zollstock
-  Halbrundfeile
-  Holzsäge
-  Bleistift

HOLZSCHUTZ

Speziell für Holz im Außenbereich empfehlen wir einen einmaligen Vorstrich mit HORNACH Holzgrundierung außen als perfekte Vorbereitung für schützende und schöne Anstriche. Für hervorragende Wetterbeständigkeit sind anschließend mindestens zwei Anstriche mit HORNACH Hybrid Holzlasur farblos erforderlich. Bei allen Produkten sind die Herstellerangaben zu Verarbeitung und Trocknungszeiten zu beachten.

FARBICHE GESTALTUNG

Du brauchst mehr Farbe? Natürlich kannst Du die Möbel mit HORNACH Lack und Lasur auch in Deiner Lieblingsfarbe streichen.

FESTER, EBENER UNTERGRUND

Werden die Möbel auf dem Rasen oder einem anderen organischen Untergrund aufgestellt? Dann sollten für einen stabilen Stand sowie zum Schutz vor Feuchtigkeit und Schimmel Steinplatten o. Ä. untergelegt werden.

BREITE GERÜSTHOLZBRETTER

Die Gerüstholzbretter können in der Breite größere Toleranzen aufweisen. Wenn möglich, achte bereits beim Kauf auf eine einheitliche Breite. Sortiere die Bretter nach den vier Baugruppen Seitenwände, Sitzfläche, Rückenfläche und Dach, bevor Du anfängst, und passe die Maße für die Bohrungen bei Bedarf an.

SICHERHEIT

Bitte beachte die Sicherheitshinweise am Ende dieser Anleitung.

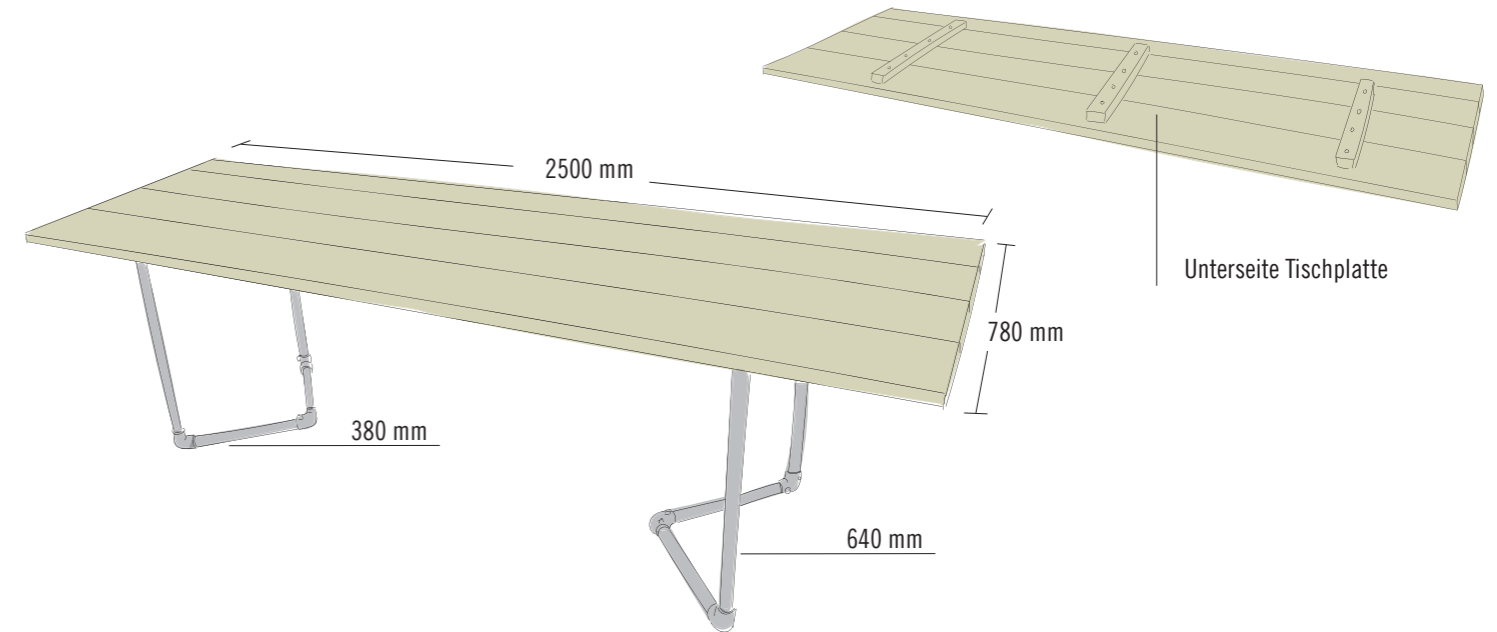

1 x Gerüstrohr 3000 mm	1 x Gerüstrohr 3000 mm
7 x 380 mm	4 x 640 mm
	1 x 380 mm

ZUSCHNITT ROHRE

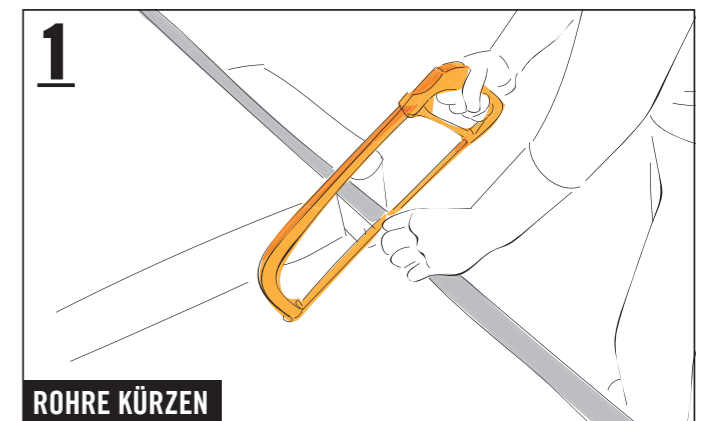

Trage für die folgenden Arbeitsschritte geeignete Schutzhandschuhe. Die beiden Rohre (3000 mm) gemäß den Angaben zum „Zuschnitt Rohre“ mit der Metallsäge kürzen. Die Enden der abgesägten Rohre innen und außen mit der Halbrundfeile entgraten, um Verletzungen zu vermeiden.

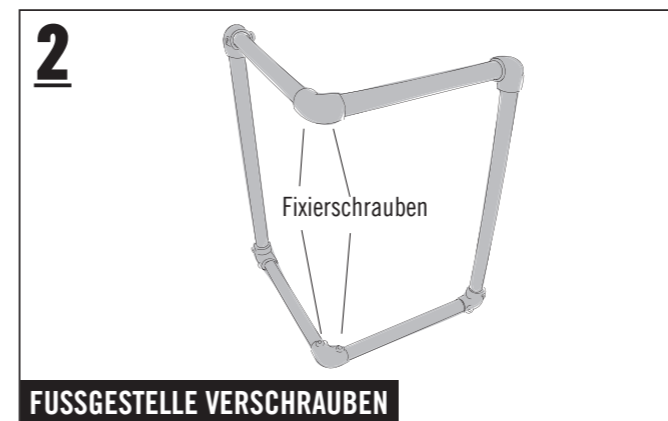

Aus jeweils vier kurzen Rohren (380 mm) und zwei langen Rohren (640 mm) sowie sechs Winkelstücken die Fußgestelle zusammensetzen – dabei müssen die Schrauben der unteren Winkelstücke nach oben zeigen, die der oberen Winkelstücke nach unten. Abschließend alle Schrauben mit dem Innensechskantschlüssel BUILDIFY festziehen.

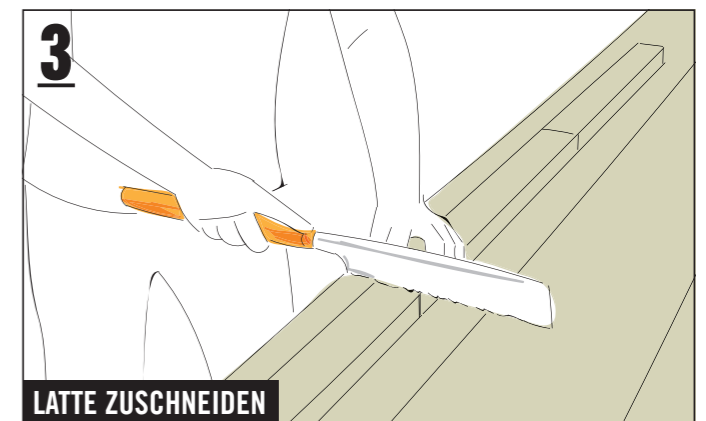

Von der Latte (30x60x2500 mm) mit der Holzsäge drei Stücke à 600 mm zuschneiden.

Tisch Bud

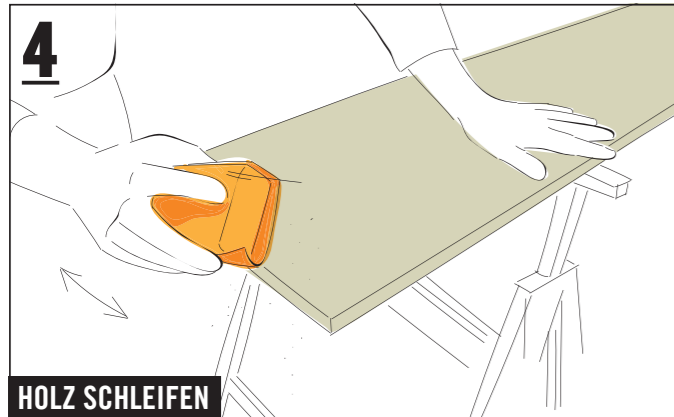

HOLZ SCHLEIFEN

Schleifpapier um einen Handschleifklotz wickeln und Ecken, Kanten sowie Oberflächen schleifen, bis alle rauen Stellen glatt sind. Nach dem Grundieren stellen sich durch die Feuchtigkeit oft feine Holzfasern wieder auf. Die werden mit einem zweiten Schliff entfernt.

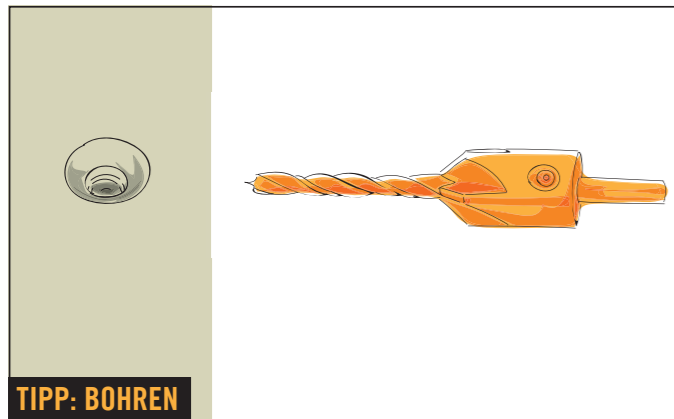

TIPP: BOHREN

Für das Bohren empfiehlt sich ein „Vorbohrer mit Senker“. Dieser sorgt für konische Bohrlöcher, in denen die Schraubenköpfe später perfekt versenkt werden können. Der Schraubenkopf steht dadurch nicht über, und Du vermeidest Risse im Holz!

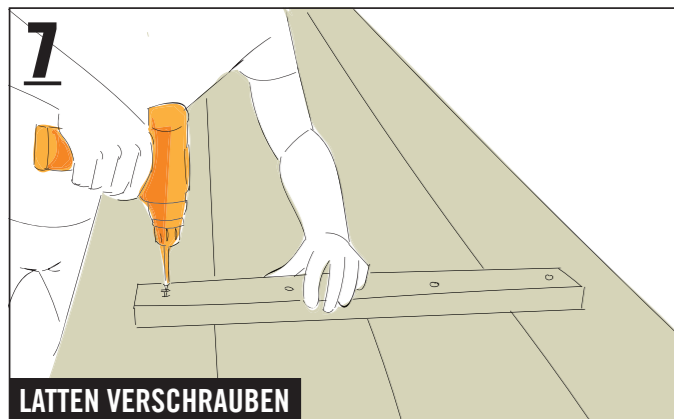

LATTEN VERSCHRAUBEN

Die drei Latten mit je vier Schrauben (5,0x50 mm) auf der Unterseite der Tischplatte verschrauben.

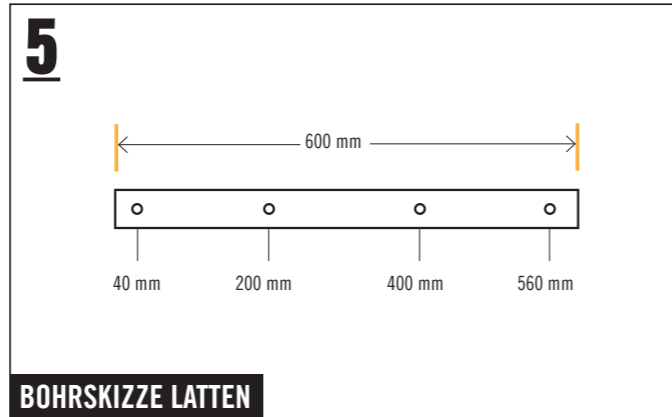

BOHRSKIZZE LATTEN

Auf den drei Latten (600 mm) die Bohrlöcher markieren: jeweils mittig mit einem Abstand von 40, 200, 400 und 560 mm zu einer Seite. Die drei Latten entsprechend der Bohrskizze mit dem „Vorbohrer mit Senker“ vorbohren.

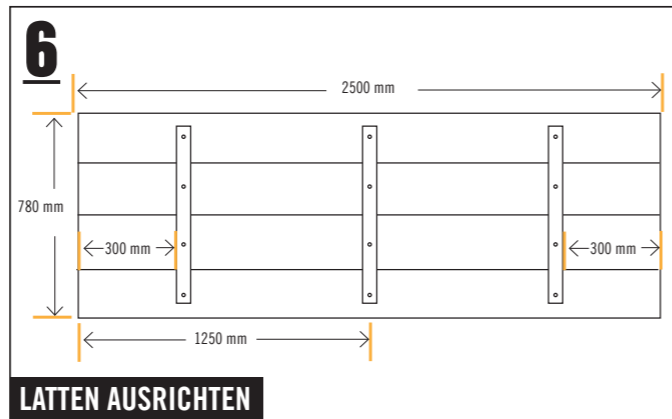

LATTEN AUSRICHTEN

Darstellung der Unterseite der Tischplatte: Die vier Bretter (30x195x2500 mm) nebeneinander zu einer Tischplatte ausrichten. Die drei Latten nebeneinander legen und gemäß der Skizze parallel zueinander und mittig ausrichten.

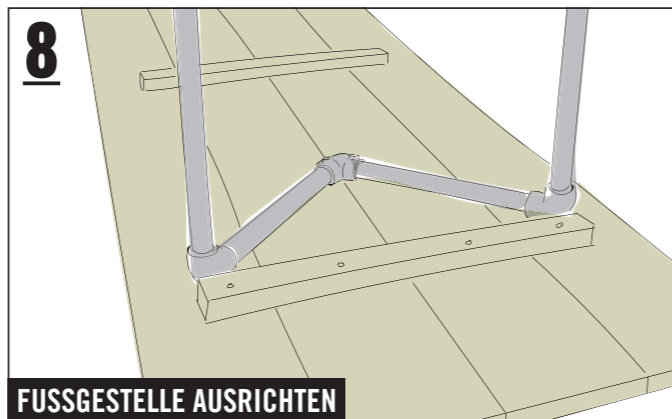

FUSSGESTELLE AUSRICHTEN

Auf der Unterseite der Tischplatte die beiden Fußgestelle an der Innenseite der äußeren Latten bündig ausrichten.

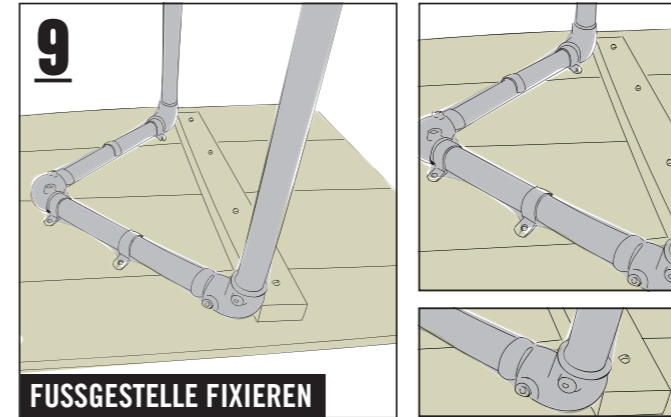

FUSSGESTELLE FIXIEREN

Die beiden Fußgestelle mit jeweils sechs Befestigungsbügeln und den Schrauben (5,0x30 mm) an der Unterseite der Tischplatte verschrauben – dabei müssen die Bügel wie auf der Skizze ausgerichtet sein: Die Schraubenlöcher der vier inneren Bügel liegen außen, die der beiden äußeren Bügel liegen innen. Nun noch einmal alle Innensechskant-Schrauben festziehen und den Tisch auf seine Füße stellen – fertig.



ART. NR.	BEZEICHNUNG
5706732	BUILDIFY Gerüstrohr aus Stahl 3000 mm, Ø 33 mm
5706740	BUILDIFY Winkelstück Rohrverbinder 90°
5706743	BUILDIFY Befestigungsbügel
8803245	BUILDIFY Gerüstholz Brett Vintage grau, 30x195x2500 mm
6532394	BUILDIFY Gerüstholz Latte Vintage grau, 30x60x2500 mm
5706751	BUILDIFY Innensechskantschlüssel
7964071	Universalschraube Senkkopf m. I-Stern 5,0x30 mm Edelstahl
7964042	Universalschraube Senkkopf m. I-Stern 5,0x50 mm Edelstahl



Wichtig! Bitte lies Dir diese Informationen sorgfältig durch.

Diese Anleitung wurde mit größtmöglicher Sorgfalt erstellt, kann aber immer nur ein mögliches Vorgehen aufzeigen. Eigene Fähigkeiten daher realistisch einschätzen und bei Unsicherheit unbedingt fachmännischen Rat hinzu ziehen! HORNBAACH haftet nicht bei Fehlgebrauch von Materialien und Werkzeugen sowie bei nicht sach- und fachgerechter Montage.

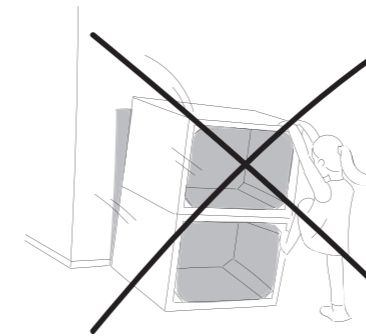

Beispielabbildung

- 1. Keines der Möbelstücke darf zum Klettern oder Turnen benutzt werden. Um Sturzunfällen vorzubeugen, insbesondere Kindern das Risiko bewusst machen.**
- 2. Bei allen Arbeitsschritten geeignete Schutzausrüstung tragen.**
- 3. Sägeraue Oberflächen vor dem Möbelbau abschleifen, um Verletzungen (z. B. Splitter) vorzubeugen.**
- 4. Alle Kanten sind optimalerweise mit einer Oberfräse (Fräser mit Mindestradius 3 mm) zu bearbeiten. Sollte keine Oberfräse vorhanden sein, muss die Kante von Hand auf einen Mindestradius von 2 mm geschliffen werden.**
- 5. GERÜSTROHRE BUILDIFY**
Die Stahlrohre sowie die dazu passenden Verbindungsteile und Fußplatten sind Möbelbauteile; die Verwendung als Gerüst oder Konstruktion für tragende Zwecke ist deshalb nicht zulässig.

