

# Sideboard Arnold

Breite Schultern sorgen für Ordnung im Leben. Stell Dir Dein ordnungschaffendes Sideboard selbst zusammen. Bunt und variabel – mit großen, mittleren und kleinen Kisten nach Lust und Laune, mit einer lackierten oder unlackierten Leimholzplatte.

Der Zusammenbau ist sehr einfach – folge Deinem Herzschlag!



# Sideboard Arnold



## Anleitung in 13 Schritten

FOLLOW  
YOUR  
BEAT

### BUILDIFY PRODUKTE

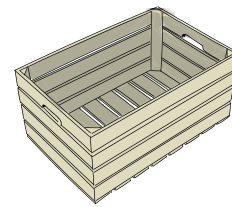

2 x **BUILDIFY Obstkiste groß**  
300x390x600 mm

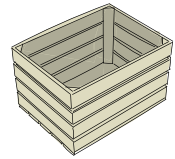

2 x **BUILDIFY Obstkiste mittel**  
280x330x440 mm

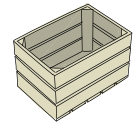

1 x **BUILDIFY Obstkiste klein**  
210x230x340 mm

### WEITERE MATERIALIEN

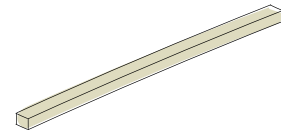

2 x **Rechteckleiste Konsta Kiefer roh**  
20x40x900 mm

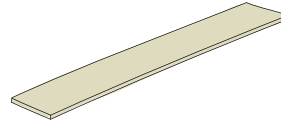

2 x **Kantholz 34x54x2500 mm Fichte gehobelt**  
Zuschnitt auf:  
2 x 34x54x780 mm  
2 x 34x54x850 mm



1 x **Leimholzplatte 18x400x2500 mm Fichte**  
Zuschnitt auf:  
1 x 18x400x2057 mm

160 x **Universalschraube Senkkopf**  
m. I-Stern 4,5x20 mm  
20 x **Universalschraube Senkkopf**  
m. I-Stern 4,5x25 mm  
24 x **Universalschraube Senkkopf**  
m. I-Stern 4,5x35 mm

### WERKZEUGE

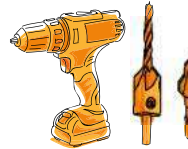

Bohrschrauber  
Vorbohrer mit Senker  
Ø 4,5 mm  
Bohrsenker  
Ø 4-10 mm 6-kt



Schleifpapier

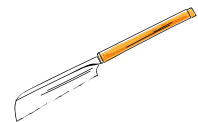

Holz säge



Handsleifklotz

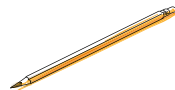

Bleistift

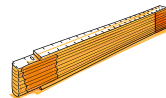

Zollstock



Pin sel

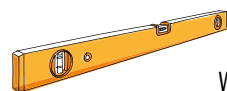

Wasserwaage



Farbroller



Winkelmaß

### FARBliche GESTALTUNG

**HORN BACH Vor streich farbe**  
1 x Farbton „weiß“ – 750 ml

**HORN BACH PU Acryllack seiden matt**  
1 x Farbton „indesit orange“ – 375 ml  
1 x Farbton „caipirinha grün“ – 375 ml  
1 x Farbton 50.16.06 (blau) – 375 ml,  
abgemischt im HORN BACH Farbmischcenter

#### Hinweise:

Speziell bei hellen Farbtönen wird ein zweifacher Anstrich mit HORN BACH Vor streich farbe empfohlen. Damit wird das Durchschlagen von Holz in haltsstoffen verhindert und bräunlichen, un schö nen Flecken vorgebeugt. Bei allen Pro dukten sind die Herstellerangaben zu Verar bei tung und Trocknungszeiten zu beachten. Für Kin derspielzeug geeignete Lacke verwenden.

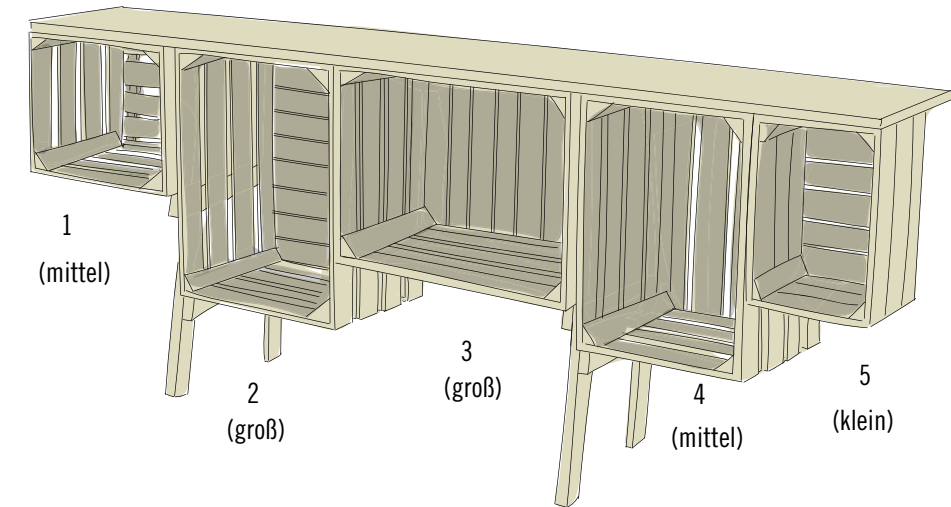

#### VORBEREITUNG: KISTEN VORBOHREN

Zuerst jede Kiste stabilisieren: Alle Kisten vorbohren und anschließend jedes Leisten-Ende mit je einer Schraube (4,5x20 mm) am Dreikantholz fixieren (ca. 25 mm vom Rand der Kiste entfernt).

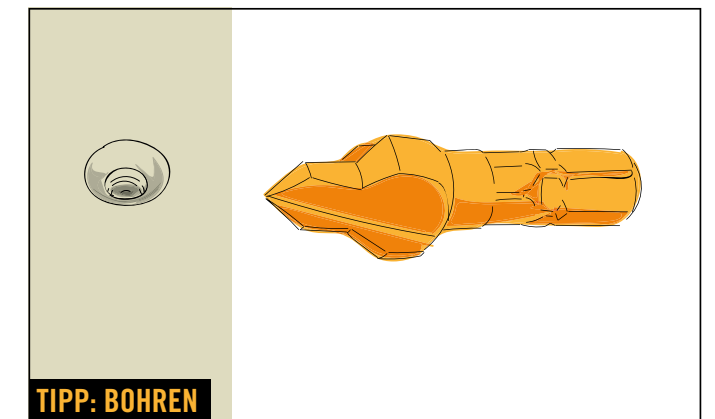

#### TIPP: BOHREN

Für das Bohren empfiehlt sich ein „Bohrsenker“. Dieser sorgt für ein konisches Bohrloch, in dem die Schrauben später perfekt versenkt werden können. Der Schraubenkopf steht dadurch nicht über und Du vermeidest Risse im Holz!

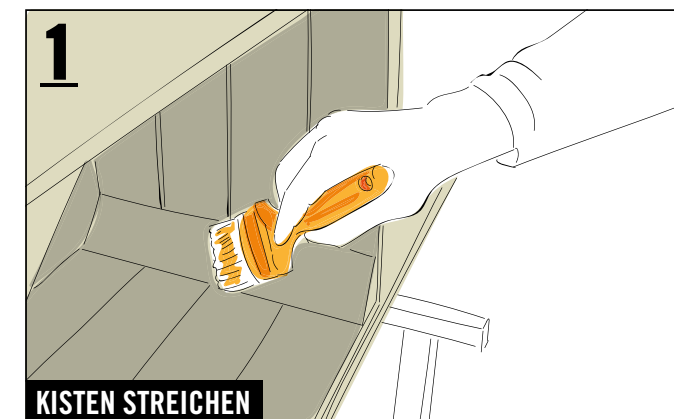

#### 1 KISTEN STREICHEN

Bitte die Hinweise zur Vorbehandlung des Holzes unter „Farbliche Gestaltung“ beachten. Danach die Kisten innen und außen je zwei Mal streichen: Kiste 1 mit der Farbe „indesit orange“, Kiste 4 mit der Farbe „50.16.06 (blau)“ und Kiste 5 mit der Farbe „caipirinha grün“.

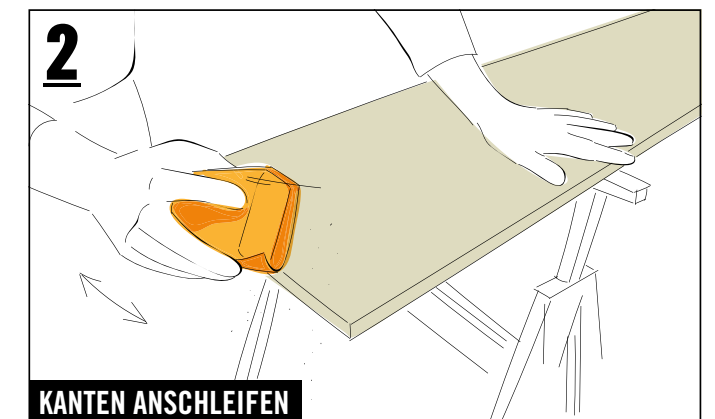

#### 2 KANTEN ANSCHLEIFEN

Die Kanten der Leimholzplatte anschleifen.

### SICHERHEIT

Bitte beachte die Sicherheitshinweise am Ende dieser Anleitung.



# Sideboard Arnold



FOLLOW  
YOUR  
BEAT

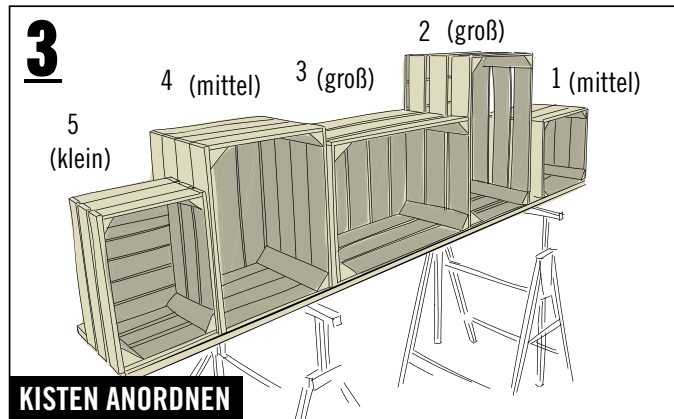

### KISTEN ANORDNEN

Die Kisten in der entsprechenden Reihenfolge auf der Leimholzplatte anordnen.

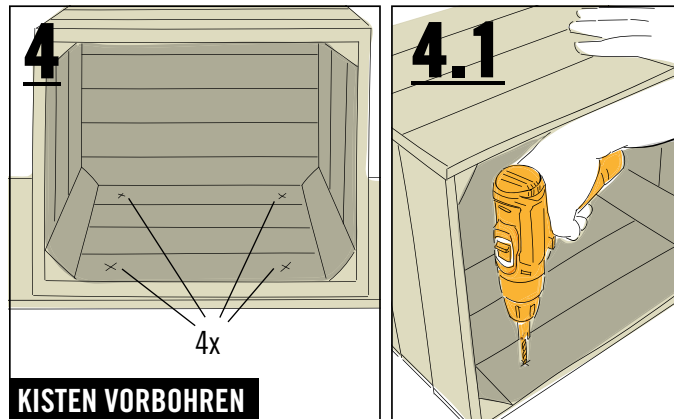

### KISTEN VORBOHREN

In den platzierten Kisten je vier Bohrlöcher anzeichnen. Die Bohrlöcher mit dem „Bohrsenker“ vorbohren. Darauf achten, dass die Leimholzplatte nicht mit angebohrt wird.

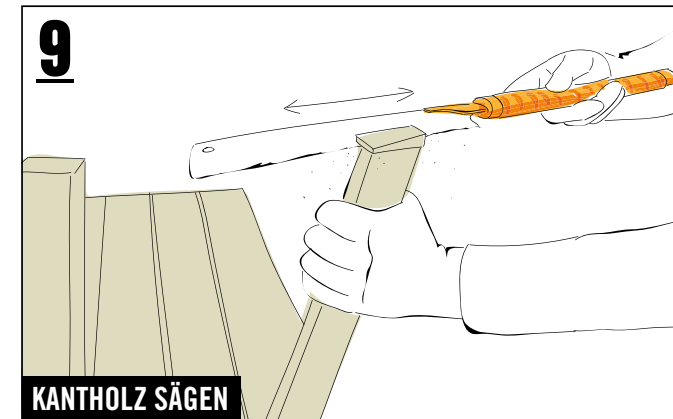

### KANTHOLZ SÄGEN

Das Kantholz entlang der Markierung sägen.

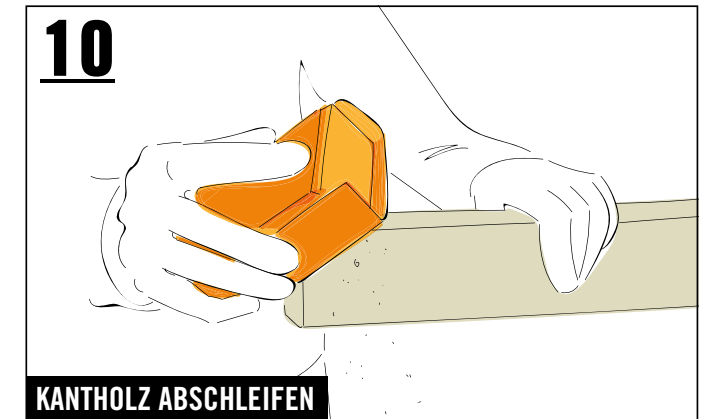

### KANTHOLZ ABSCHLEIFEN

Das vordere Kantholz abschleifen.

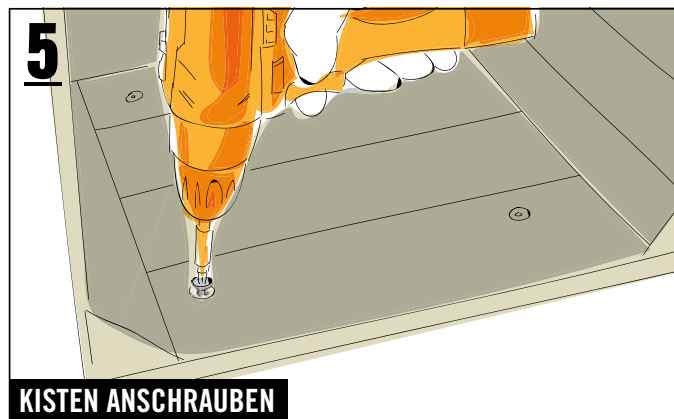

### KISTEN ANSCHRAUBEN

Nun die Kiste 1 mit den Schrauben (4,5x25 mm) an der Leimholzplatte fixieren.

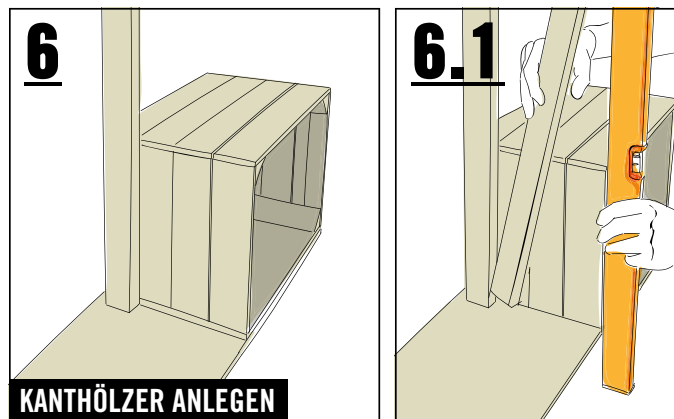

### KANTHÖLZER ANLEGEN

Das hintere Kantholz (34x54x780 mm) neben die Kiste 1 bündig zu deren hinteren Rand stellen. Das vordere Kantholz direkt an das hintere ansetzen. Das vordere Kantholz kippen bis es auf die am vorderen Kistenrand angesetzte Wasserwaage trifft (siehe Bild 6.1).

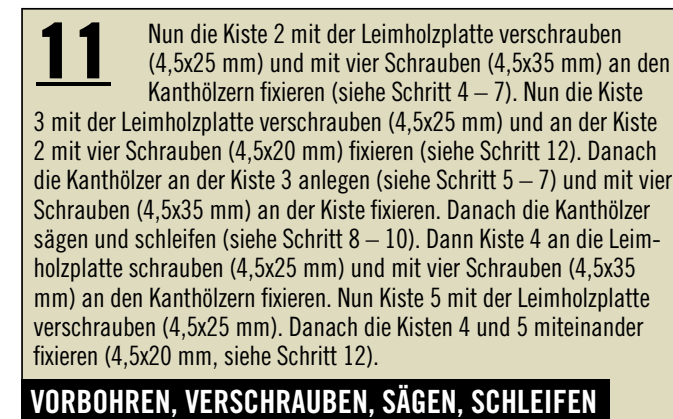

### VORBOHREN, VERSCHRAUBEN, SÄGEN, SCHLEIFEN

Nun die Kiste 2 mit der Leimholzplatte verschrauben (4,5x25 mm) und mit vier Schrauben (4,5x35 mm) an den Kanthölzern fixieren (siehe Schritt 4 – 7). Nun die Kiste 3 mit der Leimholzplatte verschrauben (4,5x25 mm) und an der Kiste 2 mit vier Schrauben (4,5x20 mm) fixieren (siehe Schritt 12). Danach die Kanthölzer an der Kiste 3 anlegen (siehe Schritt 5 – 7) und mit vier Schrauben (4,5x35 mm) an der Kiste fixieren. Danach die Kanthölzer sägen und schleifen (siehe Schritt 8 – 10). Dann Kiste 4 an die Leimholzplatte schrauben (4,5x25 mm) und mit vier Schrauben (4,5x35 mm) an den Kanthölzern fixieren. Nun Kiste 5 mit der Leimholzplatte verschrauben (4,5x25 mm). Danach die Kisten 4 und 5 miteinander fixieren (4,5x20 mm, siehe Schritt 12).

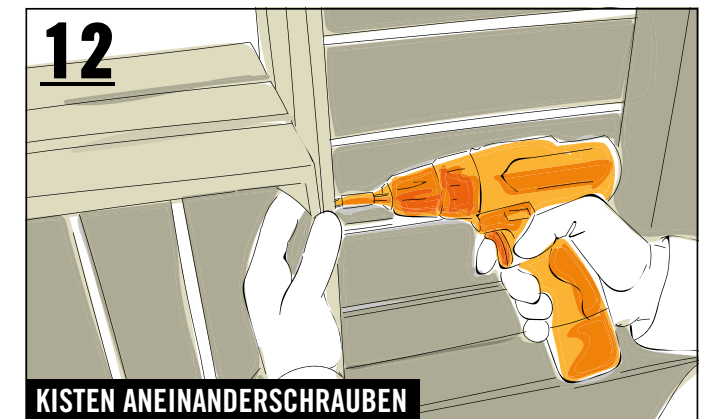

### KISTEN ANEINANDERSCHRAUBEN

Abschließend die Kisten aneinanderschrauben.

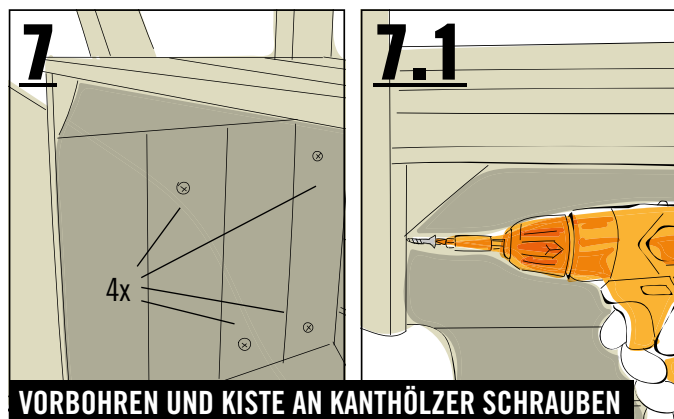

### VORBOHREN UND KISTE AN KANTHÖLZER SCHRAUBEN

Vier Bohrlöcher in der Kiste 1 anzeichnen und vorbohren. Danach die Kiste 1 mit den Kanthölzern (4,5x35 mm) verschrauben.

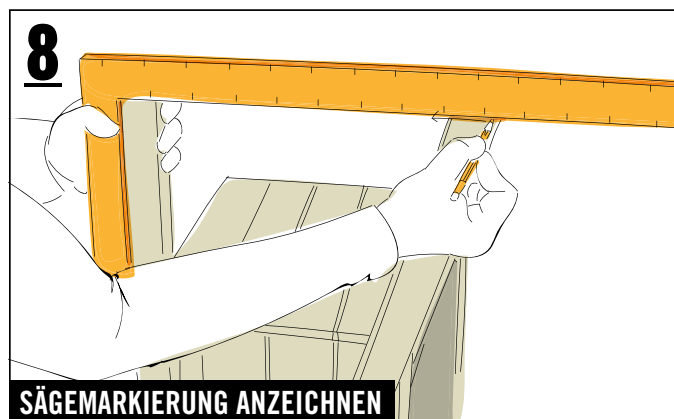

### SÄGEMARKIERUNG ANZEICHNEN

Das Winkelmaß am Ende des hinteren Kantholzes (34x54x780 mm) ansetzen und am vorderen Kantholz (34x54x850 mm) einen waagrechten Strich als Sägemarkierung anzeichnen.

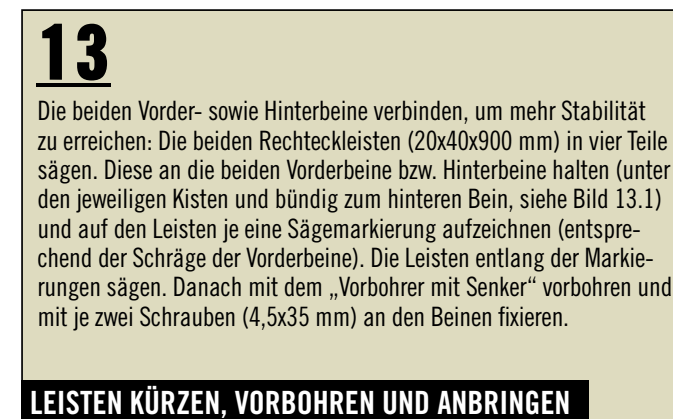

### LEISTEN KÜRZEN, VORBOHREN UND ANBRINGEN

Die beiden Vorder- sowie Hinterbeine verbinden, um mehr Stabilität zu erreichen: Die beiden Rechteckleisten (20x40x900 mm) in vier Teile sägen. Diese an die beiden Vorderbeine bzw. Hinterbeine halten (unter den jeweiligen Kisten und bündig zum hinteren Bein, siehe Bild 13.1) und auf den Leisten je eine Sägemarkierung aufzeichnen (entsprechend der Schräge der Vorderbeine). Die Leisten entlang der Markierungen sägen. Danach mit dem „Vorböhrer mit Senker“ vorbohren und mit je zwei Schrauben (4,5x35 mm) an den Beinen fixieren.

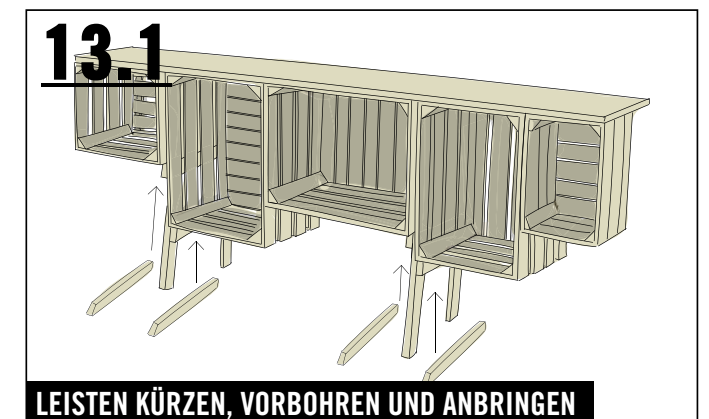

### LEISTEN KÜRZEN, VORBOHREN UND ANBRINGEN

Siehe Beschreibung Schritt 13.

ART. NR.	BEZEICHNUNG
6613238	BUILDIFY Obstkiste groß, 300x390x600 mm
6613239	BUILDIFY Obstkiste mittel, 280x330x440 mm
6613240	BUILDIFY Obstkiste klein, 210x230x340 mm
5490990	Rechteckleiste Konsta Kiefer roh 20x40x900 mm
1001270	Kantholz 34x54x2500 mm Fichte gehobelt
5065239	Leimholzplatte 18x400x2500 mm Fichte
7818022	Universalschraube Senkkopf m. I-Stern 4,5x20 mm galv. verzinkt gelb chromatiert
7818024	Universalschraube Senkkopf m. I-Stern 4,5x25 mm galv. verzinkt gelb chromatiert
7817943	Universalschraube Senkkopf m. I-Stern 4,5x35 mm galv. verzinkt gelb chromatiert
5244749	Vorstreichfarbe weiß 750 ml
8735638	Buntlack PU Acryllack seidenmatt indesit orange 375 ml
8735656	Buntlack PU Acryllack seidenmatt caipirinha grün 375 ml
-	1 x Farbton 50.16.06 (blau) – 375 ml (abgemischt im HORNBAACH Farbmischcenter)



## Wichtig! Bitte lies Dir diese Informationen sorgfältig durch.

Diese Anleitung wurde mit größtmöglicher Sorgfalt erstellt, kann aber immer nur ein mögliches Vorgehen aufzeigen. Eigene Fähigkeiten daher realistisch einschätzen und bei Unsicherheit unbedingt fachmännischen Rat hinzu ziehen! HORNBAACH haftet nicht bei Fehlgebrauch von Materialien und Werkzeugen sowie bei nicht sach- und fachgerechter Montage.

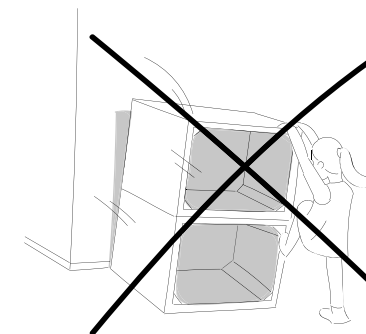

Beispielabbildung

**1. Keines der Möbelstücke darf zum Klettern oder Turnen benutzt werden. Um Sturzunfällen vorzubeugen, insbesondere Kindern das Risiko bewusst machen.**

**2. Bei allen Arbeitsschritten geeignete Schutzausrüstung tragen.**

**3. Sägeraue Oberflächen vor dem Möbelbau abschleifen, um Verletzungen (z. B. Splitter) vorzubeugen.**

**4. Alle Kanten sind optimalerweise mit einer Oberfräse (Fräser mit Mindestradius 3 mm) zu bearbeiten. Sollte keine Oberfräse vorhanden sein, muss die Kante von Hand auf einen Mindestradius von 2 mm geschliffen werden.**

**5. Wird das Möbelstück für das Kinderzimmer gebaut, für Kinderspielzeug geeignete Lacke verwenden. Diese sind mit dem abgebildeten Logo (siehe links) gekennzeichnet.**



### **6. OBSTKISTEN BUILDIFY**

Die Obstkisten sind nur für das Aufbewahren leichter Gegenstände geeignet. Um dem Reißen und Spalten des Holzes vorzubeugen, die Bohrlöcher mit einem Bohrsenker vorbohren.

### **7. WANDBEFESTIGUNG**

Möbel an geeigneter Stelle mit einer zum jeweiligen Wandtyp passenden Befestigung sicher an der Wand anbringen, um ein Umkippen zu verhindern. Bei Unsicherheit unbedingt beim Fachhandel nach geeignetem Befestigungsmaterial erkundigen.

